 0 kg – 13 kg

britax

BABY-SAFE PLUS II BABY-SAFE PLUS SHR II

Инструкция по эксплуатации
Οδηγίες χρήσης
Інструкція з експлуатації

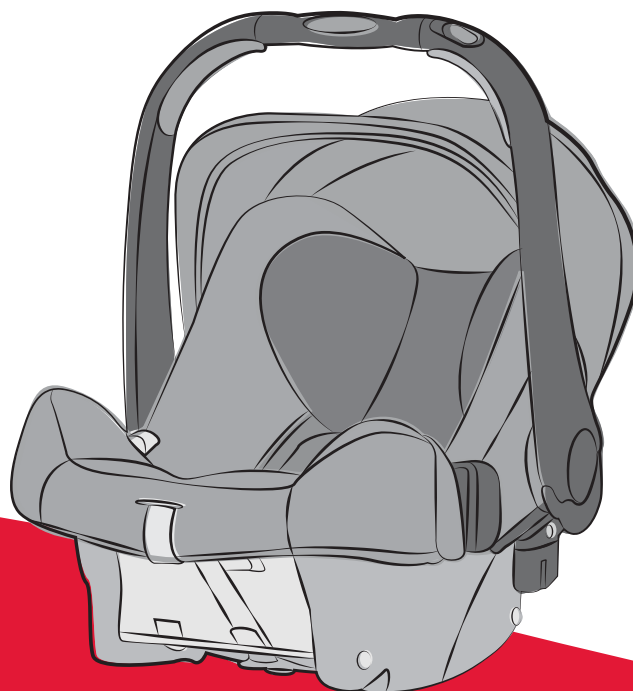

RU

GR

UA

BABY-SAFE plus II *



BABY-SAFE plus SHR II *



RU

Инструкция по эксплуатации

Инструкция по эксплуатации

Мы счастливы, что наша модель **BABY-SAFE plus II / BABY-SAFE plus SHR II** сможет стать надежным спутником Вашего ребенка в первые месяцы его жизни.

Для надлежащей защиты ребенка модель **BABY-SAFE plus II / BABY-SAFE plus SHR II** должна устанавливаться и эксплуатироваться только в полном соответствии с настоящей инструкцией.

Инструкцию по эксплуатации храните в предусмотренном для нее отделении детского сиденья.

Если у Вас возникнут еще вопросы по применению, просим обращаться к нам.

BRITAX RÖMER Kindersicherheit GmbH
Britax Excelsior Ltd.

*Это руководство по эксплуатации относится к модели с адаптером Travel System. Различия в использовании описаны отдельно:

без адаптера Travel System **BABY-SAFE plus II**
со встроенным адаптером Travel System **BABY-SAFE plus SHR II**

Οδηγίες χρήσης

Χαιρόμαστε που το κάθισμα **BABY-SAFE plus II / BABY-SAFE plus SHR II** της εταιρείας μας θα συνοδεύει με ασφάλεια το παιδί σας κατά τους πρώτους μήνες της ζωής του.

Για τη σωστή προστασία του μωρού σας, το **BABY-SAFE plus II / BABY-SAFE plus SHR II** πρέπει οπωσδήποτε να τοποθετηθεί και να χρησιμοποιηθεί σύμφωνα με τις οδηγίες χρήσης που σας έχουν δοθεί.

Φυλάσσετε τις οδηγίες χρήσης στην προβλεπόμενη θήκη του παιδικού καθίσματος έτσι, ώστε να είναι πάντα άμεσα διαθέσιμες.

Αν έχετε απορίες ως προς τη χρήση, απευθυνθείτε σε εμάς.

BRITAX RÖMER Kindersicherheit GmbH

Britax Excelsior Ltd.

*Οι παρούσες οδηγίες χρήσης ισχύουν για το μοντέλο με και χωρίς προσαρμογέα συστήματος ταξιδιού (Travel System). Τυχόν αποκλίσεις στη χρήση περιγράφονται ξεχωριστά:

χωρίς προσαρμογέα συστήματος ταξιδιού
BABY-SAFE plus II

με ενσωματωμένο προσαρμογέα συστήματος ταξιδιού
BABY-SAFE plus SHR II

Інструкція з експлуатації

Ми раді, що наші переносні дитячі автокрісла для перевезення дитини в автомобілі **BABY-SAFE plus II / BABY-SAFE plus SHR II** зможуть супроводжувати вашу дитину протягом перших місяців її життя.

Для надійного захисту вашого малюка переносні дитячі автокрісла **BABY-SAFE plus II / BABY-SAFE plus SHR II** слід використовувати та встановлювати, чітко дотримуючись цієї інструкції.

Будь ласка, завжди зберігайте цю інструкцію з експлуатації у спеціально передбаченому для цього відділі дитячого автокрісла.

Якщо у вас залишилися питання стосовно користування переносними дитячими автокріслами, будь ласка, звертайтеся до нас.

BRITAX RÖMER Kindersicherheit GmbH

Britax Excelsior Ltd.

*Ця інструкція з експлуатації призначена для моделей із перехідниками для кріплення автокрісла для перевезення дітей та без них. Відмінність у використанні описано окремо: без перехідників для кріплення автокрісла для перевезення дітей
BABY-SAFE plus II
із перехідниками для кріплення автокрісла для перевезення дітей
BABY-SAFE plus II

Содержание

1. Назначение	5
2. Применение в автомобиле	11
2.1 с 3-точечным автомобильным ремнем безопасности (универсальное)	15
3. Обеспечение безопасности ребенка	17
3.1 Регулировка дуги для ношения	21
3.2 Ослабление плечевых ремней	25
3.3 Подгонка подголовника	25
3.4 Пристегивание ребенка ремнем	29
3.5 Натяжение ремней	31
3.6 Проверка безопасности Вашего ребенка	33
4. Монтаж сиденья в автомобиле	33
4.1 Пристегивание сиденья ремнями	37
4.2 Демонтаж сиденья	41
4.3 Проверка правильности установки детского сиденья	43
5. Использование солнцезащитного тента	47
6. Использование в качестве Travel System ...	49
6.1 Установка детского сиденья на коляске .	51
6.2 Снятие детского сиденья с детской коляски	55
7. Использование принадлежностей	59
8. Инструкция по уходу за сиденьем	65
8.1 Уход за замком ремня	67
8.2 Очистка	71
8.3 Снятие чехла	73
8.4 Надевание чехла	77

Περιεχόμενα

1. Καταλληλότητα	6
2. Χρήση σε όχημα	12
2.1 με τη ζώνη 3 σημείων του οχήματος (universal)	16
3. Ασφάλιση του μωρού σας	18
3.1 Ρύθμιση της χειρολαβής	22
3.2 Χαλάρωμα των ζωνών για τους ώμους	26
3.3 Προσαρμογή του στηρίγματος κεφαλιού	26
3.4 Δέσιμο του μωρού	30
3.5 Σφίξιμο των ζωνών	32
3.6 Έτσι είναι το μωρό σας σωστά ασφαλισμένο	34
4. Τοποθέτηση στο όχημα	34
4.1 Πρόσδεση στο παιδικό κάθισμα	38
4.2 Αφαίρεση του παιδικού καθίσματος	42
4.3 Έτσι είναι το παιδικό σας κάθισμα σωστά τοποθετημένο	44
5. Χρήση της κουκούλας ηλίου	48
6. Χρήση ως σύστημα ταξιδιού	50
6.1 Τοποθέτηση του παιδικού καθίσματος στο παιδικό καρότσι	52
6.2 Αφαίρεση του παιδικού καθίσματος από το καρότσι	56
7. Χρήση των αξεσουάρ	58

Зміст

1. Призначення	6
2. Використання у транспортному засобі	12
2.1 з автомобільним ременем безпеки з трьома точками кріплення (універсальний)	16
3. Захист вашого малюка	18
3.1 Регулювання ручки	22
3.2 Послаблення плечових ременів	26
3.3 Налаштування підголівника	26
3.4 Пристібання малюка	30
3.5 Натягування ременів	32
3.6 Таким чином вашого малюка необхідно правильно пристібати	34
4. Встановлення у транспортному засобі	34
4.1 Кріплення переносного дитячого автокрісла для перевезення дитини в автомобілі	38
4.2 Знімання переносного дитячого автокрісла	42
4.3 Таким чином переносне дитяче автокрісло встановлюється правильно	44
5. Використання тенту від сонця	48
6. Використання в якості пристрою для перевезення дітей	50
6.1 Встановлення переносного дитячого автокрісла на дитячу коляску	52
6.2 Знімання переносного дитячого автокрісла з дитячої коляски	56
7. Використання аксесуарів	58

9. Указания по утилизации	77
10. Сиденья для детей старшего возраста	79
11. Двухгодичная гарантия	79
12. Гарантийный талон / Формуляр контроля при покупке	83

1. Назначение

Разрешение на эксплуатацию

Сиденье BABY-SAFE plus II / BABY-SAFE plus SHR II предназначено для использования в двух отдельных случаях:



**как установленное в автомобиле
детское сиденье**

- Автомобильное детское сиденье сконструировано, испытано и разрешено для эксплуатации в соответствии с требованиями Европейского стандарта по оборудованию для безопасности детей в автомобиле (ECE R 44/04).

8. Οδηγίες φροντίδας	64
8.1 Φροντίδα του κουμπώματος της ζώνης	66
8.2 Καθαρισμός	70
8.3 Αφαίρεση του καλύμματος	72
8.4 Τοποθέτηση του καλύμματος	76
9. Οδηγίες για την απόρριψη	76
10. Διαδοχικά καθίσματα	78
11. 2 χρόνια εγγύηση	78
12. Κάρτα εγγύησης / Έλεγχος παράδοσης	86

1. Καταλληλότητα

Πιστοποίηση

Το **BABY-SAFE plus II / BABY-SAFE plus SHR II** είναι εγκεκριμένο για δύο διαφορετικά είδη χρήσης:



ως παιδικό κάθισμα αυτοκινήτου, το οποίο τοποθετείται σε όχημα

- Το παιδικό κάθισμα αυτοκινήτου είναι σχεδιασμένο, δοκιμασμένο και εγκεκριμένο σύμφωνα με τις απαιτήσεις του ευρωπαϊκού κανονισμού για την ασφάλεια των παιδιών (ECE R 44/04).
Το σύμβολο E (σε κύκλο) και ο αριθμός

8. Інструкція з догляду	64
8.1 Технічне обслуговування замка ременя	66
8.2 Очищення	70
8.3 Знімання чохла	72
8.4 Надягання чохла	76
9. Вказівки з утилізації	76
10. Інші автокрісла	78
11. 2 роки гарантії	78
12. Гарантійний талон / Акт прийому товару	88

1. Призначення

Допуск

Дозволяється два різних способи використання переносного дитячого автокрісла **BABY-SAFE plus II / BABY-SAFE plus SHR II**:



як вмонтованого у транспортний засіб дитячого автокрісла

- Автомобільне дитяче крісло розроблюється, перевіряється та отримує допуск відповідно до вимог Європейських норм щодо встановлення для безпеки дитини (ECE R 44/04).
Знак технічного контролю E (в кружку) та

Знак проверки (буква E в кружке) и номер разрешения для эксплуатации приведены на допуске к эксплуатации (наклейке на сиденье).

- При внесении пользователем каких-либо изменений в конструкцию сиденья разрешение для эксплуатации утрачивает силу. Изменения могут вноситься исключительно фирмой-изготовителем.
- Сиденье **BABY-SAFE plus II / BABY-SAFE plus SHR II** должно использоваться только для закрепления Вашего ребенка в автомобиле или для закрепления на соответствующей детской коляске. Оно абсолютно не件годно для использования в качестве кресла или игрушки в домашних условиях.

Britax /RÖMER детское автомобильное сиденье	Проверка и разрешение на эксплуатацию согласно ECE* R 44/04	
	Группа	Вес тела
BABY-SAFE plus II	0+	до 13 кг
BABY-SAFE plus SHR II	0+	до 13 кг

*ECE = Европейский стандарт по оборудованию техники безопасности

πιστοποίησης βρίσκονται στην ετικέτα πιστοποίησης (αυτοκόλλητο στο παιδικό κάθισμα του οχήματος).

- Η πιστοποίηση παύει να ισχύει μόλις αλλάξετε κάτι στο παιδικό κάθισμα του αυτοκινήτου. Αλλαγές μπορούν να γίνουν αποκλειστικά και μόνο από τον κατασκευαστή.
- Για την ασφάλεια του παιδιού σας το **BABY-SAFE plus II / BABY-SAFE plus SHR II** επιτρέπεται να χρησιμοποιείται αποκλειστικά στο όχημα ή σε κατάλληλο παιδικό καρότσι. Σε καμία περίπτωση δεν είναι κατάλληλο για χρήση εντός της οικίας ως κάθισμα ή παιχνίδι.

Britax / RÖMER Παιδικό κάθισμα οχήματος	Έλεγχος και πιστοποίηση σύμφωνα με το ECE* R 44/04	
	Ομάδα	Βάρος σώματος
BABY-SAFE plus II	0+	έως 13 κιλά
BABY-SAFE plus SHR II	0+	έως 13 κιλά

*ECE = Ευρωπαϊκό πρότυπο για εξοπλισμό ασφαλείας

номер допуску вказані на етикетці допуску (наклеєна на автомобільному дитячому кріслі).

- Дозвіл втрачає свою силу, якщо ви щось змінили в автомобільному дитячому кріслі. Зміни може здійснювати лише виробник.
- Переносне дитяче автокрісло **BABY-SAFE plus II / BABY-SAFE plus SHR II** може використовуватися для безпеки вашої дитини тільки у транспортному засобі або на відповідній дитячій колясці. У жодному разі не можна використовувати його в домашніх умовах у якості дитячого крісла або іграшки.

Britax / RÖMER Дитяче автокрісло	Перевірка та сертифікація відповідно до ECE* R 44/04	
	Група	Вага дитини
BABY-SAFE plus II	0+	до 13 кг
BABY-SAFE plus SHR II	0+	до 13 кг

*ECE = Європейські норми щодо обладнання для безпечного перевезення дітей



как Travel System для установки на шасси коляски:

Детское сиденье разработано и изготовлено как Travel System в соответствии со стандартом EN1888:2005-11.



с рождения и до веса в 13 кг

BABY-SAFE plus II

Адаптер Travel System „Тип А“ поставляется как принадлежность, он просто защелкивается снизу на край детского сиденья

BABY-SAFE plus SHR II

Адаптер Travel System уже установлен в сиденье.

Детское сиденье можно использовать в качестве Travel System со всеми шасси детских колясок, оборудованными адаптером „Тип А“ и разрешенными для использования с детскими сиденьями RÖMER/Britax.



ως σύστημα ταξιδιού (Travel System) προσαρτούμενο σε πλαίσιο παιδικού καροτσιού:

Το παιδικό κάθισμα έχει σχεδιαστεί ως σύστημα ταξιδιού και έχει κατασκευαστεί κατά το πρότυπο EN1888:2005-11.



από τη γέννηση του παιδιού έως 13 κιλά

BABY-SAFE plus II

Ο προσαρμογέας συστήματος ταξιδιού τύπου A διατίθεται ως αξεσουάρ και κουμπώνει εύκολα από το κάτω μέρος στο πλαίσιο του παιδικού καθίσματος

BABY-SAFE plus SHR II

Ο προσαρμογέας συστήματος ταξιδιού είναι ήδη ενσωματωμένος στο παιδικό κάθισμα.

Το παιδικό κάθισμα μπορεί να χρησιμοποιηθεί ως σύστημα ταξιδιού με όλα τα πλαίσια παιδικών καροτσιών, που είναι εξοπλισμένα με προσαρμογέα τύπου A και έχουν εγκριθεί για χρήση με παιδικά καθίσματα Britax/RÖMER.



як пристрій для перевезення дитини на візку дитячої коляски:

Переносне дитяче автокрісло розроблено й виготовлено як пристрій для перевезення дитини відповідно до норми EN1888:2005-11.



від народження до 13 кг

BABY-SAFE plus II : Перехідники для кріплення автокрісла для перевезення дитини „Типу А“ , що є в продажу як аксесуар, просто кріпляться знизу за край переносного дитячого автокрісла

BABY-SAFE plus SHR II: Перехідники для кріплення автокрісла для перевезення дитини вмонтовано в переносне дитяче автокрісло.

Переносне дитяче автокрісло можна використовувати як пристрій для перевезення дитини з усіма візками дитячої коляски, які допущено до використання з перехідниками для кріплення автокрісла „Типу А“ та переносними дитячими автокріслами Britax/RÖMER.

2. Применение в автомобиле

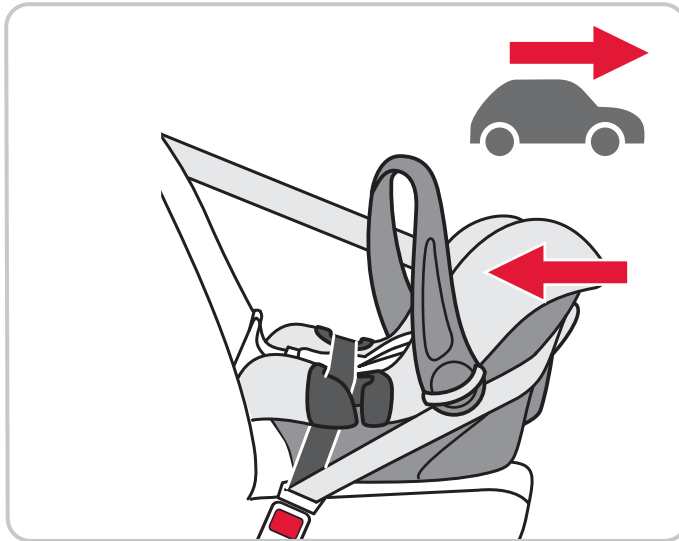

Следуйте указаниям по применению систем укладки и натяжения ремней безопасности для детей, приведенным в руководстве по эксплуатации Вашего автомобиля.

Опасно! При дорожных происшествиях возникают чудовищные усилия. Не пытайтесь держать ребенка на руках или фиксировать его у себя на коленях с помощью ремня безопасности.

⚠ При каждой поездке усаживайте ребенка в автомобильное детское кресло!

Всегда устанавливайте детское сиденье в направлении, обратном направлению движения.

Опасно! Надувная подушка безопасности, входящая в соприкосновение с сиденьем, может явиться причиной травмы или смерти ребенка.

⚠ Запрещается использовать детское сиденье на переднем сиденье автомобиля, оборудованном подушкой безопасности!

При наличии боковых подушек безопасности следуйте указаниям Руководства по эксплуатации автомобиля.



2. Χρήση σε όχημα



Διαβάστε τις οδηγίες για τη χρήση συστημάτων συγκράτησης παιδιών που βρίσκονται στο εγχειρίδιο του οχήματός σας.

Κίνδυνος! Σε περίπτωση ατυχήματος δημιουργούνται μέγιστες δυνάμεις. Μην επιχειρήσετε ποτέ να ασφαλίσετε ένα παιδί στα πόδια σας με τη ζώνη του αυτοκινήτου ή κρατώντας το σφιχτά.



Σε κάθε διαδρομή με αυτοκίνητο ασφαλίσετε το παιδί σας στο παιδικό κάθισμα αυτοκινήτου!

Ασφαλίστε πάντα το κάθισμα μωρού στο κάθισμα του οχήματος προς την αντίθετη κατεύθυνση κίνησης.

Κίνδυνος! Ένας αερόσακος που βρίσκεται απέναντι από το παιδικό κάθισμα μπορεί να τραυματίσει σοβαρά το μωρό σας ή και να το σκοτώσει.



Να μην χρησιμοποιείται στο κάθισμα του συνοδηγού, όταν αυτό διαθέτει αερόσακο!

Σε θέσεις καθίσματος με πλευρικούς αερόσακος τηρήστε τις οδηγίες του εγχειριδίου χρήσης του οχήματός σας.

2. Використання у транспортному засобі



Будь ласка, дотримуйтеся вказівок щодо використання систем підтримки дитини в інструкції до вашого транспортного засобу.

Небезпека! Під час аварії виникає вплив надзвичайних сил. Ніколи не намагайтесь пристібати дитину автомобільним ременем безпеки або фіксувати на автомобільному сидінні.



Під час кожної поїздки пристібайте дитину в дитячому автокріслі!

Завжди фіксуйте переносне дитяче автокрісло на автомобільному сидінні у зворотному напрямку до напрямку руху транспортного засобу.

Небезпека! Удар подушки безпеки по дитячому автокріслу може спричинити вашій дитині серйозні ушкодження, навіть призвести до летального випадку.



Ніколи не використовуйте дитяче автокрісло на пасажирському сидінні зі встановленою подушкою безпеки!

Будь ласка, дотримуйтеся інструкції щодо користування дитячим автокріслом для вашого автомобіля.

Сиденье **BABY-SAFE plus II / BABY-SAFE plus SHR II** предусматривает три различных способа установки:



с 3-точечным автомобильным ремнем безопасности
(универсальное)

Доступны также следующие принадлежности Britax/RÖMER:



BABY-SAFE Belted Base

с 3-точечным ремнем автомобиля и опорой
(полууниверсальное)



BABY-SAFE ISOFIX Base:

с креплением **ISOFIX** и опорой
(полууниверсальное)

Крепление с помощью **BABY-SAFE ISOFIX Base** или **BABY-SAFE Belted Base** выполняется в соответствии с разрешением на применение для полууниверсального варианта. Сиденье с Base можно использовать только в транспортных средствах, перечисленных в прилагаемой к Base сводной таблице транспортных средств. Список типов постоянно дополняется. Наиболее актуальную версию Вы можете получить непосредственно у нас или в Internet: www.britax.eu

Το **BABY-SAFE plus II / BABY-SAFE plus SHR II** είναι εγκεκριμένο για τρία διαφορετικά είδη εγκατάστασης:



με τη ζώνη 3 σημείων του οχήματος
(universal)

Ή συμπληρωμένο από το διαθέσιμο ως αξεσουάρ Britax/RÖMER :



BABY-SAFE Belted Base

με τη ζώνη 3 σημείων του οχήματος
και το στήριγμα ποδιών
(semi universal)



BABY-SAFE ISOFIX Base:

με σύστημα στερέωσης ISOFIX και
στήριγμα ποδιών
(semi universal)



Το σύστημα στερέωσης **BABY-SAFE ISOFIX Base** ή **BABY-SAFE Belted Base** είναι εγκεκριμένο για χρήση semi universal. Το κάθισμα επιτρέπεται να χρησιμοποιείται με βάση μόνο σε οχήματα, τα οποία αναφέρονται στηλίστα με τους τύπους των οχημάτων, που περιλαμβάνεται στα παραδοτέα της ιβάσης. Η λίστα με τους τύπους των οχημάτων ενημερώνεται συνεχώς. Την τρέχουσα έκδοση μπορείτε να τη λάβετε κατευθείαν από εμάς ή από τον ιστότοπο www.britax.eu

Переносне дитяче автокрісло **BABY-SAFE plus II / BABY-SAFE plus SHR II** дозволяється використовувати трьома різними способами:



з автомобільним ременем безпеки з трьома точками кріплення
(універсальний)

Або можна додатково придбати такі аксесуари Britax/RÖMER:



Основа для автокрісла **BABY-SAFE**:
із автомобільним ременем безпеки
з трьома точками кріплення й
підставкою для ніг
(напівуніверсальна)



Основа для автокрісла **BABY-SAFE ISOFIX**: із кріпленням ISOFIX і
підставкою для ніг
(напівуніверсальна)



Кріплення з основою для кріплення **BABY-SAFE ISOFIX** і основою для кріплення ременями **BABY-SAFE** здійснюється за допомогою дозволу для напівуніверсального кріплення. Сидіння з основою може використовуватися лише у транспортних засобах, що вказані в переліку дозволених видів транспортних засобів, що можуть використовуватися разом з цією основою. Список видів транспортних засобів постійно доповнюється. Найостаннішу версію ви можете отримати безпосередньо на нашій веб-сторінці: www.britax.eu



2.1 с 3-точечным автомобильным ремнем безопасности (универсальное)





Опасно! Применение 2-точечного ремня существенно повышает риск травмы ребенка при дорожно-транспортном происшествии.

 **Пользуйтесь только 3-точечными автомобильными ремнями безопасности!**

Ремень должен иметь разрешение для эксплуатации согласно стандарту ECE R 16 (или аналогичному стандарту), свидетельством чему является, например, буква "E" ("e") в кружке на этикетке допуска на ремне.

Варианты использования автомобильного детского сиденья:

	в направлении движения	нет
	против движения	да
	с 2-точечным ремнем безопасности	нет

с 3-точечным ремнем
безопасности

да



2.1 με τη ζώνη 3 σημείων του οχήματος (universal)







Κίνδυνος! Η χρήση ζώνης 2 σημείων αυξάνει σημαντικά τον κίνδυνο τραυματισμού του παιδιού σας σε περίπτωση ατυχήματος.

 Χρησιμοποιείτε πάντα σε συνδυασμό με ελεγμένη ζώνη 3 σημείων!

Η ζώνη πρέπει να έχει εγκριθεί σύμφωνα με τον ECE R 16 (ή κάποιον ανάλογο κανονισμό) π.χ. να είναι εμφανές το σύμβολο «E», «e» στην ετικέτα της ζώνης.

Με αυτόν τον τρόπο μπορείτε να χρησιμοποιήσετε το παιδικό κάθισμα του αυτοκινήτου:

	με κατεύθυνση προς τα εμπρός	όχι
	με κατεύθυνση προς τα πίσω	ναι
	με ζώνη 2 σημείων	όχι
	με ζώνη 3 σημείων	ναι

2.1 з автомобільним ременем безпеки з трьома точками кріплення (універсальний)







Небезпека! Використання ременя з двома точками кріплення суттєво підвищує ризик ушкодження вашої дитини у випадку аварії.

 Завжди користуйтеся перевіреним ременем із трьома точками кріплення!

Ремінь безпеки повинен відповідати нормам ECE R 16 (або аналогічним нормам), напр., обведена літера "E", "e" на етикетці перевірки на ремені безпеки.

Ви можете використовувати дитяче автокрісло:

	у транспортному засобі	ні
	у зворотному напрямку до напрямку руху транспортного засобу	так
	з ременем безпеки з кріпленням у двох точках	ні
	з ременем безпеки з кріпленням у трьох точках	так

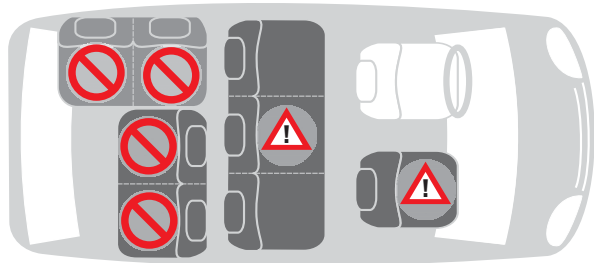

на переднем сиденье
без передней надувной
подушки безопасности

да



на задних сиденьях по краям

да



на заднем сиденье
посередине
с 3-точечным ремнем

да



на сиденья, ориентированные
назад

нет



на сиденья, расположенные
боком

нет

Соблюдайте предписания, действующие в Вашей стране.







3. Обеспечение безопасности ребенка



Для защиты Вашего ребенка

- Всегда пристегивайте находящегося в сиденье ребенка ремнем.

	στο κάθισμα του συνοδηγού χωρίς μπροστινό αερόσακο	ναι
	στα πλευρικά πίσω καθίσματα	ναι
	στο μεσαίο πίσω κάθισμα με ζώνη 3 σημείων	ναι
	σε καθίσματα με μέτωπο προς τα πίσω	όχι
	σε καθίσματα με μέτωπο προς το πλάι	όχι

Παρακαλούμε λάβετε υπόψη τις διατάξεις που ισχύουν στη χώρα σας.

	на пасажирському сидінні поряд із сидінням водія без встановленої подушки безпеки перед автокріслом	так
	на боковому задньому сидінні	так
	на середньому задньому сидінні з ременем безпеки з кріпленням у трьох точках	так
	на сидінні, що розташоване у зворотному напрямку до напрямку руху транспортного засобу	ні
	на сидінні, що спрямоване вбік	ні

Дотримуйтесь норм, що діють у вашій країні.

3. Ασφάλιση του μωρού σας



Για την ασφάλεια του μωρού σας

- Πάντα να έχετε δεμένο το μωρό σας, όταν εκείνο κάθεται στο παιδικό κάθισμα.

3. Захист вашого малюка



Для забезпечення захисту вашого малюка

- Завжди пристібайте дитину в переносному дитячому автокріслі.

- Общее правило: Чем плотнее ремень прилегает к телу Вашего ребенка, тем выше уровень обеспечения безопасности.
- При размещении сиденья на высоте не оставляйте находящегося в сиденье ребенка без присмотра.
(например, столик для пеленания, стол и т.п.)
- Никогда не зажимайте регулировочный ремень **8** (см. 3.6) в подвижных деталях автомобиля (например, автоматические двери, транспортеры и т.д.).
- Металлические и пластмассовые части детского сиденья нагреваются на солнце.
Внимание! Ребенок может при этом получить ожоги. Защищайте ребенка и детское сиденье от интенсивного воздействия солнечных лучей (например, накинув сверху на сиденье легкую ткань).
- Детская люлька занимает в автомобиле лишь одно пассажирское место. Однако из-за этого ребенок находится в олулежащем положении. Следует как можно чаще вынимать ребенка из сиденья, разгружая тем самым его позвоночник. При длительных поездках делайте для этого перерывы. Об этом не следует забывать также вне автомобиля – не допускайте слишком долгого нахождения ребенка в сиденье.

- Γενικά ισχύει: Όσο πιο κοντά στο σώμα του παιδιού σας είναι η ζώνη ασφαλείας, τόσο μεγαλύτερη είναι η ασφάλεια.
- Ποτέ μην αφήνετε το μωρό σας από τα μάτια σας, όταν είναι καθισμένο στο παιδικό κάθισμα και τοποθετημένο σε υπερυψωμένη επιφάνεια. (π.χ. αλλαξιέρα, τραπέζι...)
- Ποτέ μη συνδέετε τη ζώνη ρύθμισης **8** (βλέπε 3.6) σε κινούμενα μέρη (π.χ. αυτόματες πόρτες, κυλιόμενες σκάλες...).
- Τα μεταλλικά και συνθετικά μέρη όλου του συστήματος παιδικού καθίσματος θερμαίνονται κατά την έκθεσή τους στον ήλιο.
Προσοχή! Το παιδί σας μπορεί να υποστεί εγκαύματα αν έρθει σε επαφή με αυτά.
Προστατέψτε το παιδί σας και το παιδικό κάθισμα από έκθεση σε έντονη ηλιακή ακτινοβολία (π.χ. καλύψτε το κάθισμα με ένα ελαφρύ ύφασμα).
- Το παιδικό κάθισμα αφορά ένα μωρό μόνο. Αυτό προϋποθέτει την καθιστή στάση του μωρού.
Να σηκώνετε το μωρό σας όσο πιο συχνά γίνεται από το παιδικό κάθισμα ώστε να ανακουφίζεται η σπονδυλική του στήλη. Γι' αυτόν τον λόγο να κάνετε συχνά στάσεις όταν ταξιδεύετε με το αυτοκίνητο. Έχετε στο νου σας ότι ακόμη και εκτός αυτοκινήτου το μωρό δεν πρέπει να είναι πολλές ώρες καθισμένο στο κάθισμα.

- Важливі зауваження: Що щільніше прилягає ремінь до тіла дитини, тим кращий захист вашого малюка.
- Ніколи не залишайте дитину в переносному дитячому автокріслі, коли вона залишається на підвищених поверхнях. (напр., столику для повивання, столі...)
- Запобігайте затискуванню регулятора ременя **8** (див. 3.6) рухомими частинами (напр., автоматичними дверима, ескалаторами...).
- Металеві та пластикові частини переносного дитячого автокрісла нагріваються на сонці.
Обережно! Ваша дитина може обпектись.
Захищайте дитину та переносне дитяче автокрісло від сонячного випромінювання (напр., поклавши зверху на автокрісло світлу тканину).
- В автомобілі використовується лише одне місце для переносного дитячого автокрісла. Проте ця перевага означає, що ваша дитина мусить бути в напівнахиленому положенні.
Виймайте малюка якомога частіше з переносного дитячого автокрісла, щоб його спина відпочивала. Для цього протягом тривалої поїздки робіть зупинки. Будь ласка, уникайте того, щоб ваш малюк залишався в переносному дитячому автокріслі дуже тривалий час, а також сидів у ньому після використання в автомобілі.



3.1 Регулировка дуги для ношения

Дуга для ношения **5** может быть зафиксирована в четырех положениях:

- ✦ Нажмите светло-серую кнопку снятия блокировки **4** на ручке и выдвиньте ее полностью до упора вбок.
- ✦ Теперь поверните дугу для ношения **5** с нажатой кнопкой разблокирования **4** вперед или назад.
Следите за тем, чтобы при раскачивании ручки в направлении «II» она не выходила за пределы положения ручки **A**.
- ✦ Отпустите кнопку разблокирования **4** и поворачивайте дугу для ношения, **5** пока она не зафиксируется в нужном положении.

- **Положение ручки A** : Для ношения и для использования в автомобиле.
Если ручка для переноски в положении рукоятки A, то её можно повернуть только в положение рукоятки B, C и D (направление “I”).

Осторожно! Убедитесь в том, ручка **5** надежно зафиксирована с обеих сторон, перед тем как поднять детское кресло.

3.1 Ρύθμιση της χειρολαβής

Μπορείτε να ασφαλίσετε τη χειρολαβή **5** σε τέσσερις θέσεις:

- ✎ Πιέστε το ανοιχτό γκρι κουμπί απασφάλισης **4** στη χειρολαβή μεταφοράς και σπρώξτε το προς τα πλάγια μέχρι τέρμα.
 - ✎ Τώρα μετακινήστε προς τα μπροστά ή προς τα πίσω τη χειρολαβή **5** κρατώντας πατημένο το κουμπί απασφάλισης **4**.
Βεβαιωθείτε ότι η χειρολαβή μεταφοράς δεν κινείται περαιτέρω προς την κατεύθυνση "II" ή έως και τη θέση **A** της χειρολαβής.
 - ✎ Αφήστε το κουμπί απασφάλισης **4** και μετακινήστε τη χειρολαβή **5** μέχρι να ασφαλίσει στην επιθυμητή θέση.
- **Θέση χειρολαβής A** : Για μεταφορά και μεταφορά με αυτοκίνητο.
Εάν η χειρολαβή μεταφοράς βρίσκεται στη θέση A, επιτρέπεται να στραφεί μόνο προς τις θέσεις B, C, και D (κατεύθυνση "I").
Προσοχή! Βεβαιωθείτε ότι η χειρολαβή μεταφοράς **5** έχει ασφαλίσει και στις δύο πλευρές πριν σηκώσετε το πορτ-μπτεμπέ.

3.1 Регулювання ручки

Ручку **5** можна фіксувати в чотирьох положеннях:

- ✎ Слід натиснути сіру кнопку пуск **4** на підтримуючих стійках та підштовхнути в бік до зупинки.
 - ✎ Тепер поверніть ручку **5** з натиснутою кнопкою зміни положення автокрісла **4** вперед або назад.
Переконайтеся, що ручка для перенесення не повертається у напрямку до "II" як до положення **A**.
 - ✎ Відпустіть кнопку зміни положення автокрісла **4** та повертайте ручку **5**, доки вона не зафіксується в бажаному положенні.
- **Положення кронштейну A** : Для перенесення та перевезення в автомобілі.
Ручка для перенесення знаходиться у положенні A, її можна повернути лише у напрямку до положення B, C і D (напрямок "I").
УВАГА! Перед тим як підіймати дитяче сидіння, перевірте, чи ручка для перенесення **5** надійно закріплена з двох сторін.

B

- **Положение ручки B** : Предохранительный стопор
Полезный совет! Это положение препятствует неконтролируемому перемещению дуги для ношения **5** назад.

C

- **Положение ручки C** : Для укладывания ребенка и при использовании в качестве Travel System

D

- **Положение ручки D**: Для устойчивого положения вне автомобиля

- **Θέση χειρολαβής B** : Αναστολέας ασφαλείας
Συμβουλή! Στη θέση αυτή αποτρέπεται η ακούσια μετακίνηση της χειρολαβής **5** προς τα πίσω.
- **Θέση χειρολαβής C** : Για τη τοποθέτηση του μωρού σας και κατά τη χρήση ως σύστημα ταξιδιού (Travel System)
- **Θέση χειρολαβής D** : Σίγουρη τοποθέτηση έξω από το αυτοκίνητο

- **Θέση χειρολαβής B** : Фіксатор безпеки
Порада! Це положення забезпечує захист від ненавмисного переміщення ручки **5** назад.
- **Θέση χειρολαβής C** : Для вкладання вашого малюка та використання в якості пристрою для перевезення дитини
- **Θέση χειρολαβής D** : Для безпечного встановлення переносного дитячого автокрісла за межами автомобіля

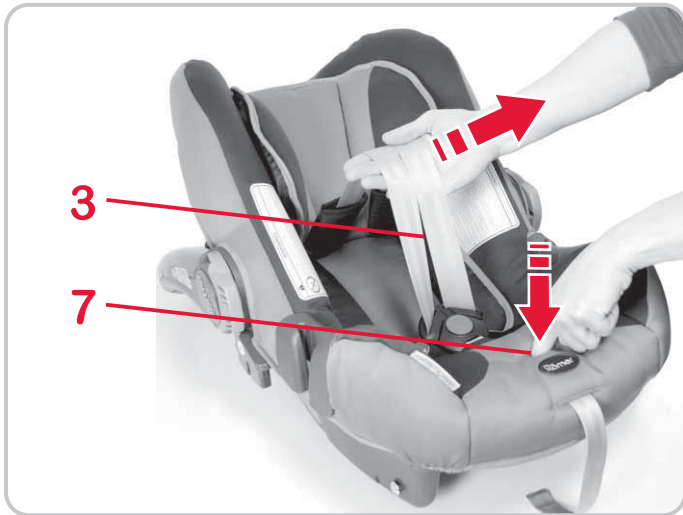

3.2 Ослабление плечевых ремней

- ✦ Нажмите на кнопку регулировки натяжения **7** и одновременно вытяните оба плечевых ремня **3** вперед.

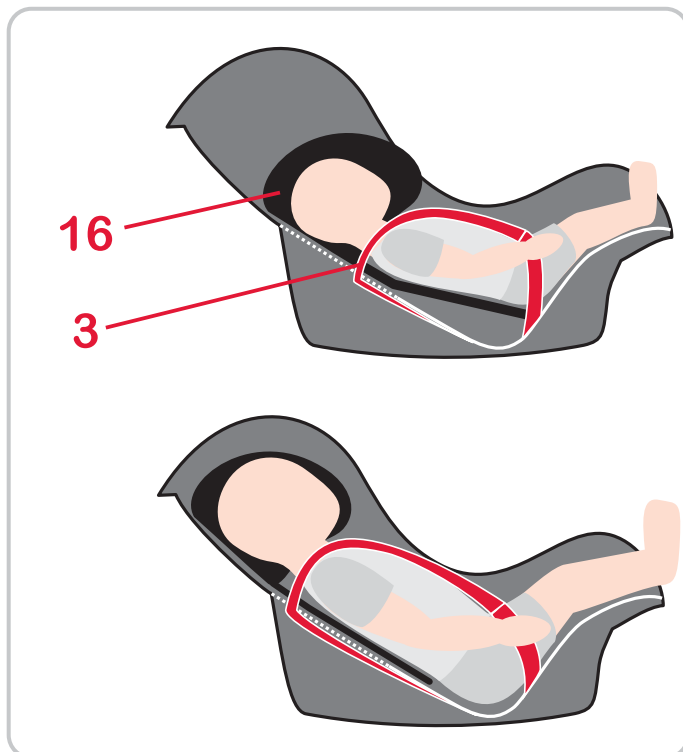

3.3 Подгонка подголовника

Хорошо подогнанный подголовник **16** обеспечивает для Вашего ребенка в сиденье оптимальное положение.

Путем регулировки подголовника **16** также регулируется наклон спинки в соответствии с возрастом.

- Подголовник **16** должен быть установлен так, чтобы плечевые ремни **3** лежали на уровне плеч ребенка или несколько ниже.

3.2 Χαλάρωμα των ζωνών για τους ώμους

- ✎ Πιέστε το κουμπί ρύθμισης **7** και τραβήξτε ταυτόχρονα τις δύο ζώνες ώμων **3** προς τα εμπρός.

3.3 Προσαρμογή του στηρίγματος κεφαλιού

Ένα σωστά τοποθετημένο στήριγμα κεφαλιού **16** παρέχει στο μωρό σας στο παιδικό κάθισμα το ιδανικό κράτημα.

Ρυθμίζοντας το στήριγμα κεφαλιού **16** προσαρμόζεται παράλληλα η κλίση της πλάτης καθίσματος ανάλογα με την ηλικία του μωρού.

- Το στήριγμα κεφαλιού **16** πρέπει να τοποθετείται έτσι, ώστε οι ζώνες των ώμων **3** να βρίσκονται στο ύψος των ώμων του μωρού ή λίγο πιο κάτω από αυτούς.

3.2 Послаблення плечових ременів

- ✎ Натисніть кнопку регулятора **7** та одночасно потягніть обидва плечових ременя **3** вперед.

3.3 Налаштування підголівника

Правильно налаштований підголівник **16** надає вашому малюку оптимальну підтримку в переносному дитячому автокріслі.

Установлюючи підголівник **16** ми одночасно встановлюємо нахил спинки сидіння відповідно до віку дитини.

- Підголівник **16** необхідно налаштувати таким чином, щоб плечові ремені **3** були на рівні плечей вашого малюка або трохи нижче.

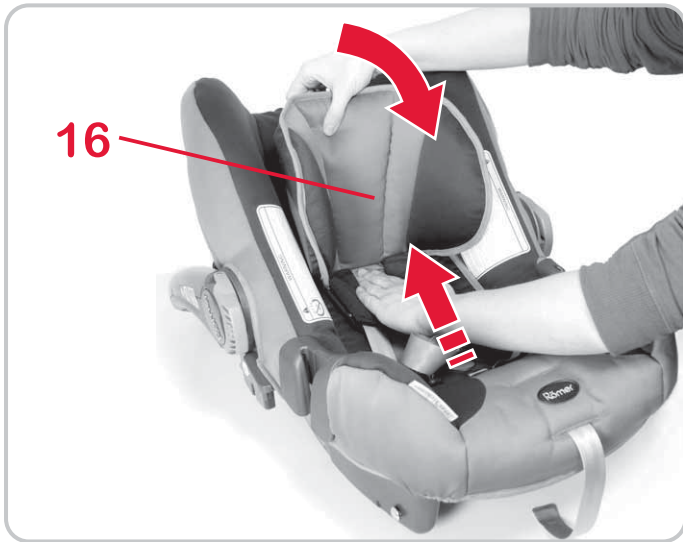

Таким образом Вы можете подогнать высоту подголовника **16** к росту ребенка:

- ✘ Ослабьте ремни, насколько это возможно (см. 3.2).
- ✘ Откиньте подголовник **16** вперед. Теперь регулятор подголовника деблокирован.
- ✘ Установите подголовник **16** на нужную высоту плечевого ремня.

- ✘ Снова откиньте подголовник **16** к сиденью, чтобы зафиксировать регулятор подголовника **32**.

Έτσι μπορείτε να προσαρμόσετε το στήριγμα κεφαλιού **16** στο ύψος του σώματος του μωρού σας:

- ✎ Χαλαρώστε τη ζώνη όσο το δυνατό περισσότερο (βλέπε 3.2).
- ✎ Γείρετε το προσκέφαλο **16** προς τα εμπρός. Τώρα ο ρυθμιστής του στηρίγματος κεφαλιού έχει ξεκλειδώσει.
- ✎ Μετακινήστε το προσκέφαλο **16** στο σωστό ύψος των ζωνών για τους ώμους.
- ✎ Επαναφέρετε το προσκέφαλο **16** πίσω στο κάθισμα, ώστε να κλειδώσει και πάλι ο ρυθμιστής του προσκέφαλου.

Таким чином Ви зможете налаштувати висоту підголівника **16** відповідно до зросту вашого малюка:

- ✎ Послабте ремені безпеки, настільки це можливо (див. 3.2).
- ✎ Нахиліть підголівник **16** уперед. Тепер регулятор підголівника розблоковано.
- ✎ Перемістіть підголівник **16** на необхідну висоту плечового ременя.
- ✎ Відкиньте підголівник **16** у переносному дитячому автокріслі знову назад, та заблокуйте регулятор підголівника.

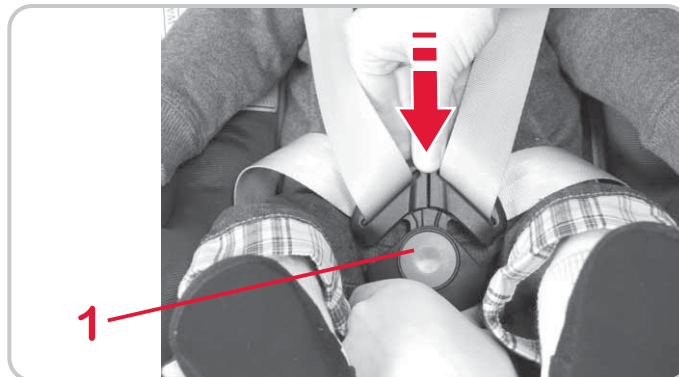
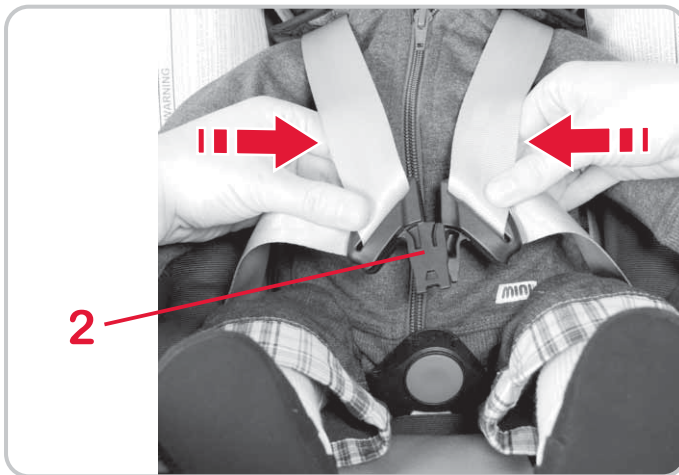
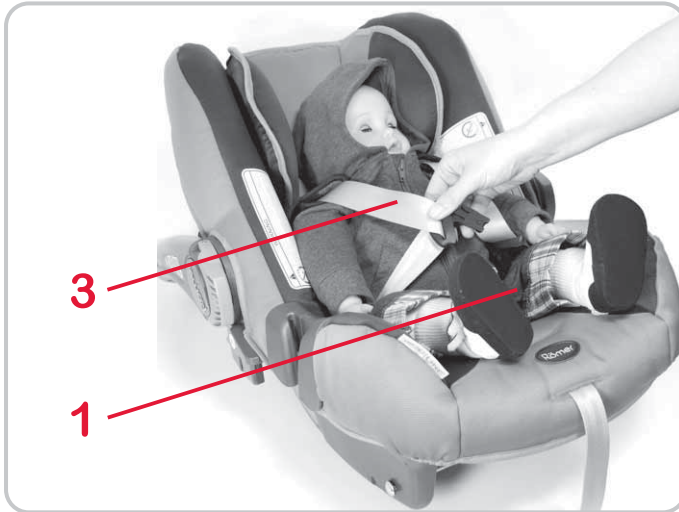

3.4 Пристегивание ребенка ремнем

- ✘ Ослабьте плечевые ремни (см. пункт 3.2)
- ✘ Откройте замок ремня **1** (нажав на красную кнопку).
- ✘ Уложите ребенка в сиденье.
- ✘ Проведите плечевые ремни **3** поверх плеч ребенка.
Внимание! Не допускать скручивания или перестановки плечевых ремней.
- ✘ Сведите оба язычка замка **2** друг с другом...
- ✘ ... и зафиксируйте их в замке ремня **1** со слышимым щелчком.
ЩЕЛК!

3.4 Δέσιμο του μωρού

- ✎ Χαλαρώστε τις ζώνες των ώμων. (βλέπε 3.2)
- ✎ Ανοίξτε το κούμπωμα της ζώνης **1** (πιέστε το κόκκινο πλήκτρο).
- ✎ Τοποθετήστε το μωρό σας στο παιδικό κάθισμα.
- ✎ Περάστε τις ζώνες ώμου **3** πάνω από τους ώμους του μωρού σας.
Προσοχή! Μη γυρίζετε και μη μπλέκετε τις ζώνες των ώμων.
- ✎ Ενώστε τα δύο γλωσσίδια του **2** κουμπώματος...
- ✎ ...και πιάστε τα στο κούμπωμα της ζώνης **1** μέχρι να ακούσετε τον χαρακτηριστικό ήχο.
ΚΛΙΚ!

3.4 Пристібання малюка

- ✎ Послабте плечові ремені безпеки. (див. 3.2)
- ✎ Розімкніть замок ременя **1** (натисніть червону кнопку).
- ✎ Покладіть малюка в переносне дитяче автокрісло.
- ✎ Протягніть плечові ремені **3** над плечима вашої дитини.
Обережно! Не перекручуйте та не міняйте місцями плечові ремені.
- ✎ Складіть язички обох ременів **2** разом...
- ✎ ...і вставте їх в замок ременів безпеки **1** до відчутного.
КЛАЦ!



- ✘ Натяните ремни так, чтобы они плотно прилегали к телу ребенка.
(см. пункт 3.6)

Внимание! Поясные ремни **25** должны проходить как можно глубже через паховый сгиб ребенка.

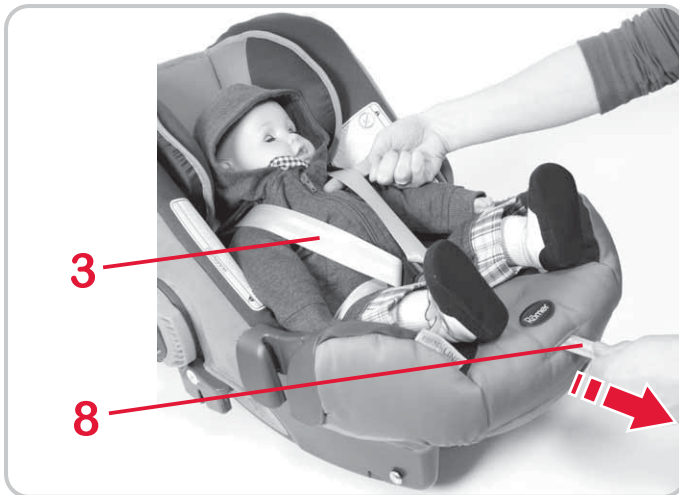

3.5 Натяжение ремней

- ✘ Натяните регулировочный ремень **8** так, чтобы система ремней равномерно и плотно прилегала к телу ребенка. Вытяните регулировочный ремень **8**.
Внимание! Расстояние между плечевыми ремнями и плечом ребенка не должно превышать толщину пальца.
- ✘ Следите за регулировочным ремнем **8**. Во время движения он должен всегда висеть на крючках в нижней части сиденья под краем сиденья.

- ✎ Τεντώστε τις ζώνες μέχρι να σφίξουν στο σώμα του μωρού σας.
(βλέπε 3.6)
Προσοχή! Οι ζώνες για το ισχίο **25** πρέπει να περνούν όσο το δυνατόν πιο χαμηλά πάνω από την κοιλιακή χώρα του μωρού σας.

3.5 Σφίξιμο των ζωνών

- ✎ Τραβήξτε τη ζώνη ρύθμισης **8** έως ότου οι ζώνες αγκαλιάζουν το σώμα του παιδιού σας. Τραβήξτε αμέσως προς τα έξω τη ζώνη ρύθμισης **8**.
Προσοχή! Σε καμία περίπτωση δεν πρέπει να υπάρχει κενό πάνω από ένα δάχτυλο μεταξύ των ζωνών των ώμων και των ώμων του παιδιού σας.
- ✎ Προσέξτε τη ζώνη ρύθμισης **8**. Κατά την πορεία πρέπει να είναι πάντα πιασμένη στο άγκιστρο στο άκρο των ποδιών κάτω από το πλαίσιο του καθίσματος .

- ✎ Натягуйте ремені, доки вони щільно не прилягатимуть до тіла вашого малюка.
(див. 3.6).
Обережно! Ремені безпеки, що кріпляться на стегнах, **25** мають проходити над пахом вашого малюка.

3.5 Натягування ременів

- ✎ Натягуйте регулятор ременів **8** доки система ременів рівномірно і щільно не облягатиме тіло вашої дитини. Регулятор ременів **8** витягується прямо.
Обережно! Між плечима вашої дитини і плечовими ременями має бути така проміжок, щоб можна було просунути лише палець.
- ✎ Звертайте увагу на регулятор ременя **8**. В дорозі він має постійно висіти на крючку біля ніг під краєм автокрісла.

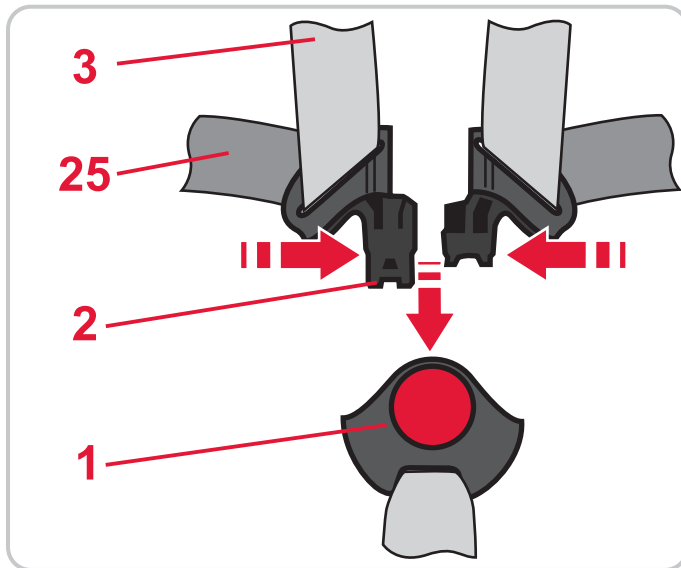

3.6 Проверка безопасности Вашего ребенка

! Для гарантии безопасности Вашего ребенка убедитесь в том, что...

- ремни детского сиденья плотно прилегают к телу ребенка, не стесняя его,
- плечевые ремни **3** правильно отрегулированы,
- ремни **не** перекручены,
- язычки замка **2** зафиксированы в замке **1** ремня.

4. Монтаж сиденья в автомобиле



! Не оставляйте ребенка в установленном в автомобиле сиденье без присмотра .

! Для защиты всех пассажиров

При экстренном торможении или дорожно-транспортном происшествии незакрепленные

3.6 Έτσι είναι το μωρό σας σωστά ασφαλισμένο



Μπορείτε να βεβαιωθείτε για την ασφάλεια του μωρού σας, ελέγχοντας αν

- οι ζώνες του παιδικού καθίσματος του αυτοκινήτου εφαρμόζουν στο σώμα, χωρίς να περιορίζουν το παιδί,
- οι ζώνες ώμων **3** είναι σωστά ρυθμισμένες,
- οι ζώνες **δεν** πρέπει να είναι συνεστραμμένες,
- τα γλωσσίδια κουμπωμάτων **2** είναι ασφαλισμένα στο κούμπωμα ζώνης **1**.

4. Τοποθέτηση στο όχημα



Παρακαλούμε μην αφήνετε ποτέ το παιδί σας στο παιδικό κάθισμα αυτοκινήτου στο όχημα χωρίς επιτήρηση.



Για την προστασία όλων των επιβατών του οχήματος

Σε ένα απότομο φρενάρισμα ή σε ένα ατύχημα

3.6 Таким чином вашого малюка необхідно правильно пристібати



Для безпеки вашого малюка переконайтеся, що...

- реміні дитячого автокрісла прилягають щільно, але не тиснуть дитині,
- плечові реміні **3** налаштовано правильно,
- реміні **не** перекручені,
- язички ремінів **2** надійно зафіксовані в замку для ремінів **1**.

4. Встановлення у транспортному засобі



Не залишайте вашу дитину без нагляду на автомобільному дитячому сидінні у транспортному засобі.



Для захисту всіх пасажирів

Під час аварійного гальмування або аварії

предметы и не пристегнутые пассажиры могут причинить травмы другим пассажирам. Поэтому необходимо всегда следить за тем, чтобы...

- были закреплены спинки сидений (например, зафиксировать заднее откидное сиденье).
- были зафиксированы все находящиеся в автомобиле тяжелые предметы или предметы с острыми кромками (например, на полке заднего стекла),
- все пассажиры были пристегнуты ремнями,
- детское сиденье всегда было зафиксировано, даже если в нем не перевозится ребенок.

Для защиты Вашего автомобиля

- При использовании детского сиденья на автомобильных чехлах из восприимчивых к деформациям материалов (например, из велюра, кожи и т.п.) могут появиться потертые места. Во избежание этого Вы можете подложить под детское сиденье одеяло или полотенце.

Внимание! Подложенная ткань не должна приподнимать детское сиденье выше плоскости сиденья.

μπορεί αντικείμενα ή άτομα που δεν είναι ασφαλισμένα να τραυματίσουν άλλους επιβάτες. Γι' αυτό προσέχετε πάντα ώστε...

- να είναι σταθερά στερεωμένες οι πλάτες των καθισμάτων (π.χ. ασφαλίστε το αναδιπλούμενο πίσω κάθισμα).
- όλα τα βαριά ή αιχμηρά αντικείμενα που βρίσκονται μέσα στο όχημα (π.χ. στην πίσω εταζέρα) να είναι ασφαλισμένα.
- να είναι δεμένοι με ζώνες ασφαλείας όλοι οι επιβάτες του οχήματος.
- το παιδικό κάθισμα στο όχημα να είναι πάντα ασφαλισμένο, ακόμα και αν δεν μεταφέρετε κάποιο παιδί.

Για την προστασία του οχήματός σας

- Αν το κάθισμα του οχήματός σας είναι κατασκευασμένο από ευαίσθητο υλικό (π.χ. βελούδο, δέρμα κ.τ.λ.), πιθανόν η χρήση παιδικού καθίσματος να προκαλέσει φθορές. Για να το αποφύγετε αυτό μπορείτε να βάλετε από πάνω ένα κάλυμμα ή ένα πανί.
Προσοχή! Η βάση δεν πρέπει να ανασηκώνει το παιδικό κάθισμα από την επιφάνεια του καθίσματος.

незакріплені предмети та пасажирів, що не пристебнулися ременями безпеки, можуть завдати шкоди іншим пасажирів. Будь ласка, завжди перевіряйте, щоб...

- спинки сидінь транспортного засобу були закріпленими (напр., зафіксуйте відкидні задні сидіння).
- у транспортному засобі (напр., у просторі між спинкою заднього сидіння й заднім склом кузова) всі важкі предмети та предмети з гострими краями були закріплені.
- всі особи у транспортному засобі були пристебнуті.
- дитяче автокрісло завжди було закріплене, навіть, якщо в ньому немає дитини.

Для захисту вашого транспортного засобу

- На деяких видах обшивки для сидіння автомобіля з делікатних матеріалів (напр., велюр, шкіра) від автомобільного дитячого сидіння можуть з'явитися сліди від використання. Щоб цього уникнути, ви можете, наприклад, підкладати покривало або рушник.
Обережно! Дитяче автокрісло не можна піднімати над опорною поверхнею сидіння.

4.1 Пристегивание сиденья ремнями



Вы можете зафиксировать детское сиденье с помощью 3-точечного ремня, действуя следующим образом:

- Установите детское сиденье на пассажирском сиденье против движения (ребенок смотрит назад).

Внимание! Наклон сиденья выбран правильно, если спереди и сзади между полозьями и сиденьем остается место, приблизительно равное толщине двух пальцев.

Полезный совет! Если детское сиденье размещается на пассажирском сиденье неустойчиво или с чрезмерным наклоном, Вы можете исправить это, подложив одеяло или выбрав другое сиденье.

- Проверьте, что дуга для ношения **5** находится в верхнем положении **A**.
- Вытяните автомобильный ремень и проведите его поверх сиденья.
- Зафиксируйте язычки в замке автомобильного ремня **9**.

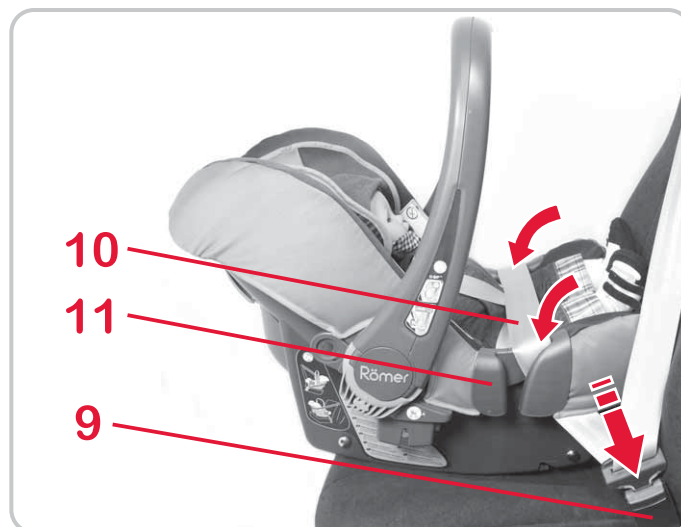
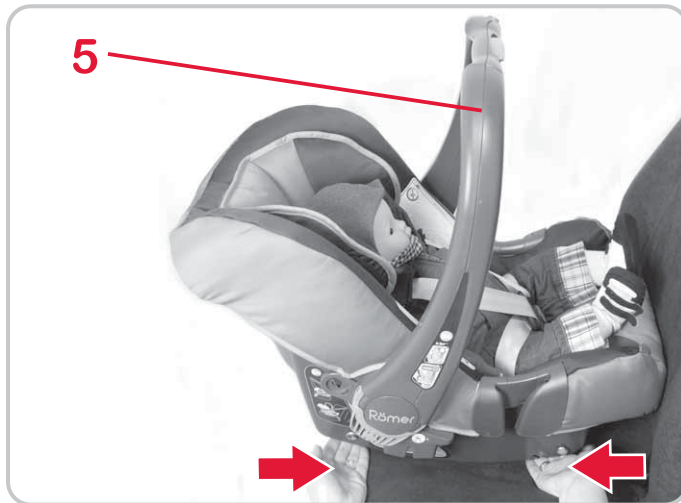

4.1 Πρόσδεση στο παιδικό κάθισμα



Έτσι ασφαλίσετε το παιδικό σας κάθισμα με τη ζώνη 3 σημείων του οχήματός σας:

- ✎ Τοποθετήστε το παιδικό κάθισμα με κατεύθυνση προς τα πίσω (το μωρό να κοιτάει προς τα πίσω) πάνω στο κάθισμα του αυτοκινήτου.
Προσοχή! Η κλίση του παιδικού καθίσματος είναι σωστή, όταν μπροστά και πίσω μεταξύ της βάσης και της οριζόντιας επιφάνειας του καθίσματος υπάρχει κενό δύο δαχτύλων.
Συμβουλή! Εάν το παιδικό κάθισμα δεν βρίσκεται σε ασφαλή θέση ή έχει μεγάλη κλίση πάνω στο κάθισμα του οχήματος, μπορείτε να βελτιώσετε τη θέση του τοποθετώντας από κάτω ένα κάλυμμα ή επιλέγοντας ένα άλλο χώρο καθίσματος.
- ✎ Βεβαιωθείτε ότι η χειρολαβή **5** δεν βρίσκεται στην ανώτερη θέση **A**.
- ✎ Τραβήξτε τη ζώνη του αυτοκινήτου και περάστε την πάνω από το παιδικό κάθισμα.
- ✎ Πιάστε τα γλωσσίδια στο κούμπωμα της ζώνης του οχήματος **9**.
- ✎ Τοποθετήστε τη ζώνη για τη λεκάνη **10** στους μπλε σκούρους οδηγούς της ζώνης ασφαλείας

4.1 Кріплення переносного дитячого автокрісла для перевезення дитини в автомобілі



Так чином переносне дитяче автокрісло у транспортному засобі фіксується за допомогою ременя безпеки з кріпленням у трьох точках:

- ✎ Встановіть переносне дитяче автокрісло на сидіння автомобіля у зворотному напрямку до руху автомобіля (малюк дивиться назад).
Обережно! Нахил переносного дитячого автокрісла правильний, коли спереду та ззаду між поверхнею автокрісла та опорною поверхнею відстань становить приблизно два пальці.
Порада! Якщо переносне дитяче автокрісло закріплене ненадійно або з надто крутим нахилом, для усунення цієї проблеми можна підкласти під нього ковдру або обрати інше сидіння.
- ✎ Переконайтеся, що ручка **5** знаходиться у крайньому верхньому положенні **A**.
- ✎ Витягніть автомобільний ремінь безпеки та помістіть його над переносним дитячим автокріслом.

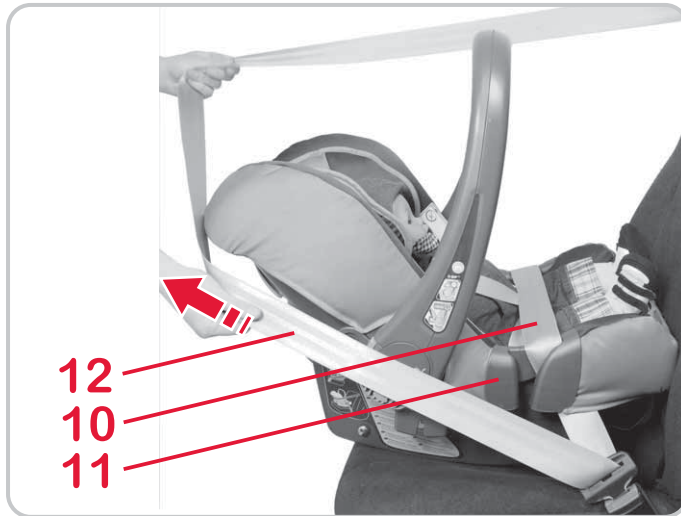

- ✦ Вложите поясной ремень **10** в темно-синие направляющие ремня **11** по обеим сторонам сиденья.
Внимание! Не допускать скручивания ремня.
- ✦ Подтяните поясной ремень **10** путем натяжения диагонального ремня **12**.
Внимание! Замок автомобильного ремня **9** ни в коем случае не должен находиться в темно-синей направляющей ремня **11** или выходить вперед настолько, чтобы он лежал перед (в направлении движения) темно-синей направляющей ремня **11**.
Полезный совет! В противном случае попытайтесь установить кресло на другом сиденье. Если у Вас возникнут еще вопросы по установке, просим обращаться к нам.

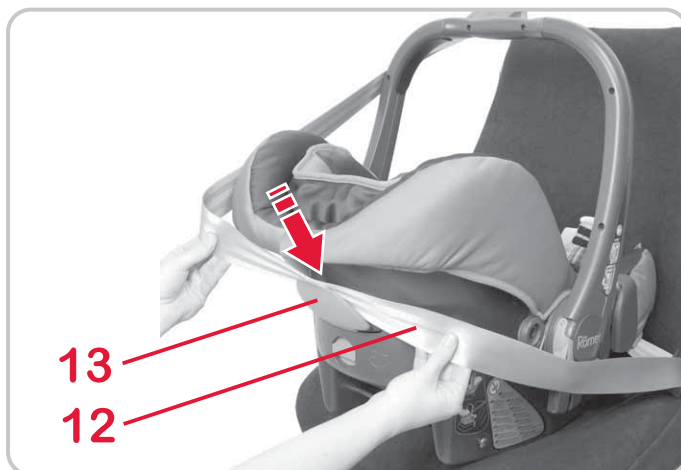

- ✦ Протяните диагональный ремень **12** за головную часть детского сиденья.
- ✦ Вставьте диагональный ремень **12** между голубым держателем **13** и детским сиденьем так, чтобы обеспечить зацепление ремня.
Внимание! Не допускать скручивания ремня.

11 και στις δύο πλευρές του πλαισίου του παιδικού καθίσματος.

Προσοχή! Μη συστρέφετε τη ζώνη.

- ✎ Τεντώστε τη ζώνη για τη λεκάνη **10**, τραβώντας τη διαγώνια ζώνη **12**.

Προσοχή! Το κούμπωμα της ζώνης αυτοκινήτου **9** σε καμία περίπτωση δεν πρέπει να βρίσκεται στο μπλεσκούρο οδηγό της ζώνης ασφαλείας **11** ή να φτάνει τόσο μπροστά ώστε να βρίσκεται μπροστά από (με κατεύθυνση προς τα εμπρός) τον μπλεσκούρο οδηγό της ζώνης **11**.

Συμβουλή! Στην προκειμένη περίπτωση, δοκιμάστε να το τοποθετήσετε σε άλλο χώρο καθίσματος. Αν έχετε αμφιβολίες για την κατάσταση τοποθέτησης, απευθυνθείτε σε μας.

- ✎ Τραβήξτε τις διαγώνιες ζώνες **12** πίσω από το άκρο του κεφαλιού του παιδικού καθίσματος.
- ✎ Σπρώξτε τη διαγώνια ζώνη **12** μεταξύ της ανοιχτήςμπλε βάσης **13** και του παιδικού καθίσματος, μέχρι η ζώνη να αγκιστρωθεί.
Προσοχή! Μη συστρέφετε τη ζώνη.

- ✎ Зафіксуйте язичок замка ременя в замку ременя безпеки автомобіля **9**.
- ✎ Помістіть поясний ремінь безпеки **10** на темно-сині фіксатори ременя безпеки **11**, що знаходяться з обох боків переносного дитячого автокрісла.
Обережно! Не перекручуйте ремінь безпеки.
- ✎ Натягніть поясний ремінь безпеки **10**, одночасно натягуючи діагональний ремінь безпеки **12**.
Обережно! Замок автомобільного ременя безпеки **9** в жодному разі не можна розміщувати на темно-синьому фіксаторі ременя безпеки **11** або перед (у напрямку руху) темно-синім фіксатором ременя безпеки **11**.
Порада! У цьому випадку спробуйте розмістити його на іншому сидінні. Якщо ви маєте сумніви стосовно установки переносного дитячого автокрісла, зверніться до нас.
- ✎ Протягніть діагональну частину ременя безпеки **12** за верхньою частиною переносного дитячого автокрісла.
- ✎ Просовуйте діагональну частину ременя **12** між світло-блакитним тримачем **13** і переносним дитячим автокріслом до зачеплення ременя.
Обережно! Не перекручуйте ремінь безпеки.

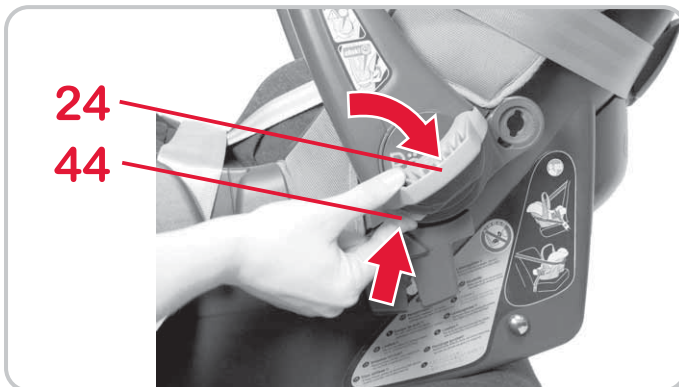
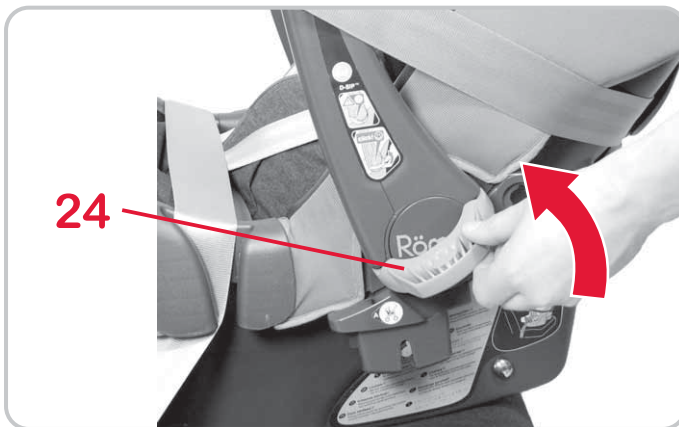
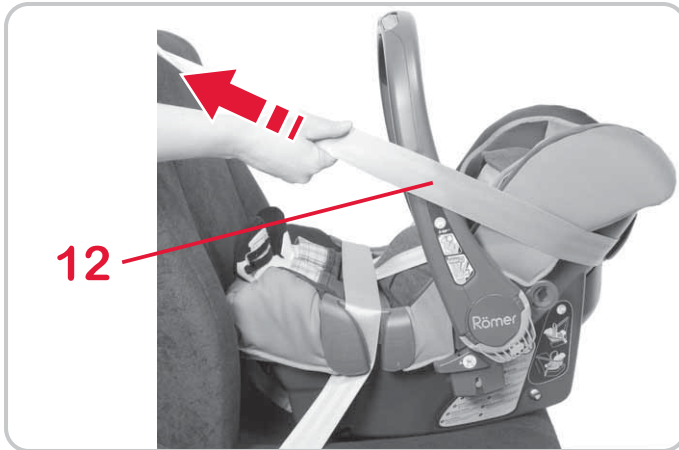

☞ Натяните диагональный ремень **12**.

☞ Со стороны двери автомобиля откиньте D-SIP® **24** на шарнире дуги вверх, пока он не зафиксируется. ЩЕЛК!
Внимание! Откинутый D-SIP® **24** предназначен для дополнительной защиты от несчастных случаев при боковом столкновении. Никогда не используйте его для переноски или закрепления детского кресла.

Полезный совет! При установке на среднем сиденье откидывать D-SIP® **24** не нужно.

4.2 Демонтаж сиденья

☞ Нажмите на шарнире дуги оранжевую кнопку **44** и откиньте светло-серый D-SIP® **24** вниз.

Полезный совет! Это предохранит D-SIP® **24** от повреждения.



🔗 Τεντώστε τη διαγώνια ζώνη **12**.

🔗 Αναδιπλώστε προς τα πάνω από την πλευρά της πόρτας του οχήματος το **D-SIP® 24** στο βραχίονα μέχρι να ασφαλίσει. ΚΛΙΚ!
Προσοχή! Το ανασηκωμένο **D-SIP® 24** λειτουργεί ως πρόσθετη προστασία σε περίπτωση πλευρικής σύγκρουσης. Ποτέ μην το χρησιμοποιήσετε για να μεταφέρετε ή να στερεώσετε το παιδικό κάθισμα.
Συμβουλή! Εάν έχετε τοποθετήσει το παιδικό κάθισμα στη μέση του πίσω καθίσματος δεν είναι απαραίτητο να ανασηκώσετε το **D-SIP® 24**.

4.2 Αφαίρεση του παιδικού καθίσματος



🔗 Πατήστε στο βραχίονα το πορτοκαλί πλήκτρο **44** και αναδιπλώστε το ανοιχτό γκρι **D-SIP® 24** προς τα κάτω.
Συμβουλή! Έτσι προστατεύεται το **D-SIP® 24** από τυχόν ζημιές.

🔗 Натягніть діагональну частину ременя безпеки **12**.

🔗 Надіньте на місце кріплення дверцят автомобіля приладдя **D-SIP® 24**, натискаючи його вгору до фіксації. КЛАЦ!
Обережно! Приладдя **D-SIP® 24** слугує для надання додаткової безпеки під час бокового зіткнення. Ніколи не використовуйте його під час перенесення або кріплення переносного дитячого автокрісла.
Порада! Під час використання на середньому сидінні автомобіля у приладді **D-SIP® 24** немає необхідності.

4.2 Знімання переносного дитячого автокрісла



🔗 Натисніть на помаранчеву кнопку **44**, що знаходиться на ручці, та зніміть світло-сіре приладдя **D-SIP® 24**, натискуючи вниз.
Порада! Приладдя **D-SIP® 24** призначене для захисту під час аварії.

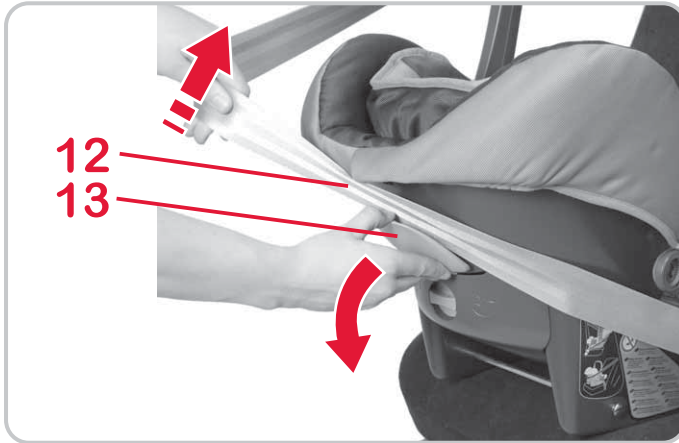

- ✦ Немного отожмите голубой держатель ремня **13** в сторону от детского сиденья с тем, чтобы вывести диагональный ремень **12** из зацепления.
- ✦ Откройте замок автомобильного ремня **9** и выньте поясной ремень **10** из темно-синих направляющих **11**.

4.3 Проверка правильности установки детского сиденья



⚠ Для гарантии безопасности Вашего ребенка убедитесь в том, что...

- детское сиденье закреплено и ориентировано против движения,
- детское сиденье закреплено на переднем сиденье таким образом, что ему не угрожает столкновение с надувной подушкой безопасности,
- сиденье закреплено с помощью 3-точечного ремня ,
- поясной ремень **10** проходит через обе темно-синие направляющие ремня **11** по сторонам детского сиденья,

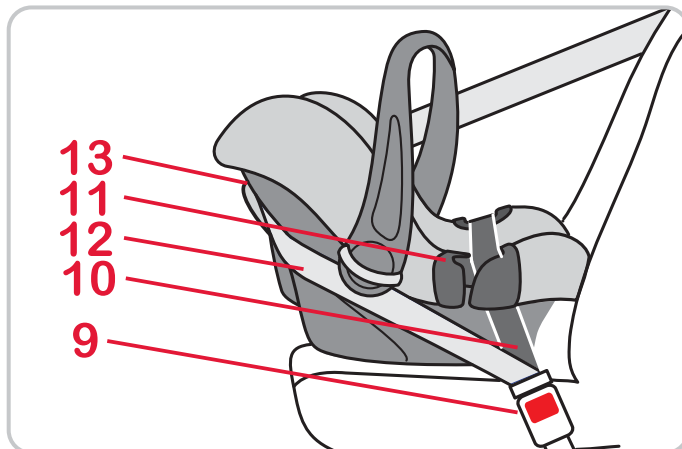

- ✘ Σπρώξτε προς τα έξω την ανοιχτήμπλε βάση **13** από το παιδικό κάθισμα, για να ξεκρεμάσετε τη διαγώνια ζώνη **12**.
- ✘ Ανοίξτε το κούμπωμα της ζώνης ασφαλείας **9** και βγάλτε τη ζώνη για τη λεκάνη **10** από τους μπλεσκούρους οδηγούς της ζώνης ασφαλείας **11**.

4.3 Έτσι είναι το παιδικό σας κάθισμα σωστά τοποθετημένο



Μπορείτε να βεβαιωθείτε για την ασφάλεια του μωρού σας, ελέγχοντας αν ...

- το παιδικό κάθισμα είναι ασφαλισμένο με κατεύθυνση προς τα πίσω,
- το κάθισμα του συνοδηγού στο οποίο έχετε τοποθετήσει το παιδικό κάθισμα δεν έχει μπροστινό αερόσακο,
- το παιδικό κάθισμα είναι δεμένο με μια ζώνη **3 σημείων**,
- η ζώνη για τη λεκάνη **10** περνάει μέσα από τους δύο μπλεσκούρους οδηγούς της ζώνης ασφαλείας **11** στο πλαίσιο του παιδικού καθίσματος,

- ✘ Трохи потягніть світло-блакитний тримач **13** переносного дитячого автокрісла, щоб відчепити діагональну частину ременя **12**.
- ✘ Відкрийте замок автомобільного ременя безпеки **9** та зніміть поясний ремінь **10** з темно-синіх фіксаторів **11**.

4.3 Таким чином переносне дитяче автокрісло встановлюється правильно



Для безпеки вашого малюка переконайтеся, що...

- переносне дитяче автокрісло встановлене у зворотному напрямку до напрямку руху транспортного засобу,
- переносне дитяче автокрісло встановлене на переднє пасажирське сидіння лише у випадку, якщо це місце не обладнане подушкою безпеки,
- переносне дитяче автокрісло зафіксоване ременем безпеки з кріпленням у трьох точках,
- поясний ремінь **10** проходить через обидва темно-сині фіксатори **11** на краю переносного дитячого автокрісла,

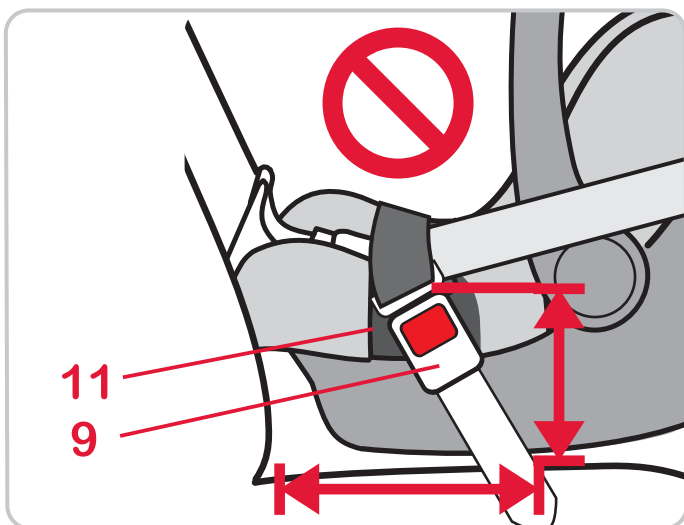
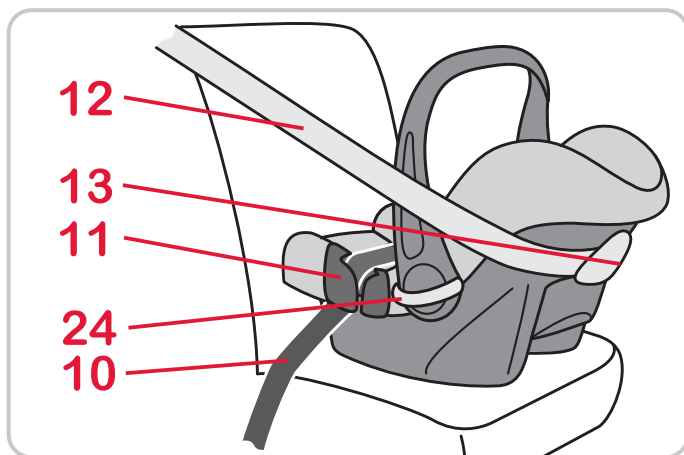

- диагональный ремень **12** проходит между голубым держателем **13** и детским сиденьем,
- голубой **D-SIP® 24** со стороны двери автомобиля откинут,
- замок автомобильного ремня **9** не находится ни в темно-синей направляющей ремня **11**, ни перед темно-синей направляющей ремня **11**,
- автомобильный ремень натянут и не скручен.

- η διαγώνια ζώνη περνάει **12** μεταξύ της ανοιχτήςμπλε βάσης **13** και του παιδικού καθίσματος,
- το ανοιχτό γκρι **D-SIP® 24** είναι ανασηκωμένο στην πλευρά της πόρτας του οχήματος,
- το κούμπωμα ζώνης αυτοκινήτου **9** δεν βρίσκεται μέσα στο μπλεσκούρο οδηγό της ζώνης ασφαλείας **11**, ούτε μπροστά από αυτόν **11**,
- η ζώνη του αυτοκινήτου είναι ίσια και όχι διπλωμένη.

- діагональна частина ременя **12** проходить між світло-блакитним тримачем **13** та переносним дитячим автокріслом,
- світло-сіре приладдя **D-SIP® 24** з боку автомобільних дверцят транспортного засобу розблоковано,
- замок автомобільний ремінь безпеки **9** знаходиться не в темно-синьому фіксаторі **11**, а перед темно-синім фіксатором **11**,
- автомобільний ремінь безпеки натягнутий і не перекручений.

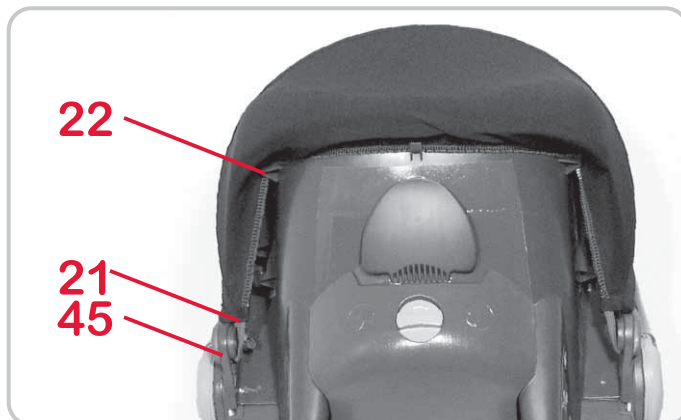
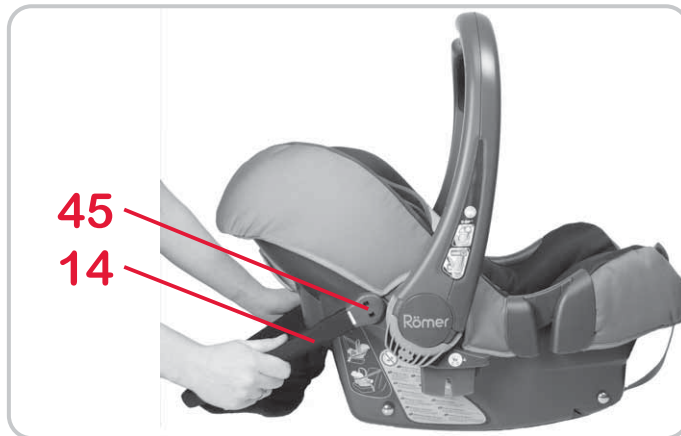
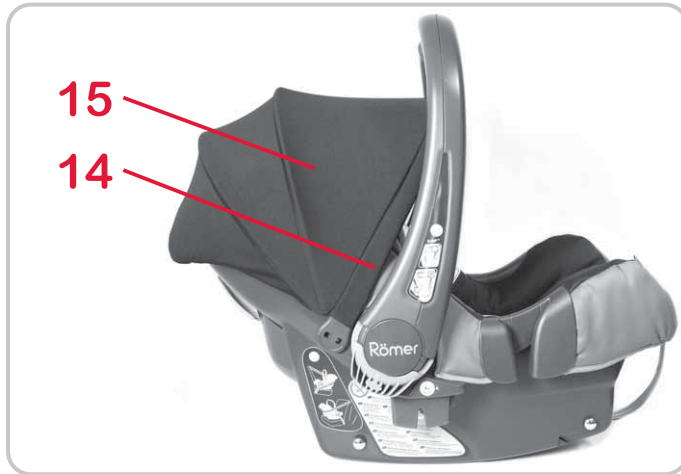

5. Использование солнцезащитного тента

Солнцезащитный тент **15** защищает голову ребенка от солнца (LSF 50). Он легко может **14** открываться и закрываться на дуге тента.

Закрепление солнцезащитного тента **15** на детском кресле:

- ✧ Удерживайте солнцезащитный тент **15** на дуге тента **14** под углом 45° за головной частью сиденья.
- ✧ Вставьте шарниры дуги слева и справа в крепление **45** сиденья и поверните дугу тента **14** вверх.
- ✧ Потяните эластичную кайму тента через верхний край детского сиденья
- ✧ Подвесьте кайму в середине, а резиновые петли с боков в крюки **22** под краем сиденья.
- ✧ Зацепите резиновые петли **21** в крюки на креплениях **45** дуги тента.

5. Χρήση της κουκούλας ηλίου

Η κουκούλα ηλίου **15** προστατεύει το κεφαλάκι του μωρού σας από την έντονη ηλιακή ακτινοβολία (LSF 50). Διπλώνεται και ξεδιπλώνεται εύκολα στο βραχίονα της κουκούλας **14**.

Έτσι στερεώνετε την κουκούλα ηλίου **15** στο παιδικό κάθισμα:

- ✎ Κρατήστε τη κουκούλα ηλίου **15** στο βραχίονα της κουκούλας **14** σε γωνία 45° πίσω από το άκρο του κεφαλιού.
- ✎ Τοποθετήστε το βραχίονα του παιδικού καθίσματος, αριστερά και δεξιά, στην υποδοχή **45** στο παιδικό κάθισμα και μετακινήστε το βραχίονα της κουκούλας **14** προς τα πάνω.
- ✎ Τραβήξτε την ελαστική ραφή πάνω από το ανώτερο πλαίσιο του παιδικού καθίσματος.
- ✎ Πιάστε την ελαστική ραφή στη μέση και τις ελαστικές θηλειές πλευρικά στο άγκιστρο **22** κάτω από το πλαίσιο του παιδικού καθίσματος.
- ✎ Πιάστε τις ελαστικές θηλειές **21** στο άγκιστρο στις υποδοχές **45** του βραχίονα της κουκούλας.

5. Використання тенту від сонця

Тент від сонця **15** захищає голову вашого малюка від інтенсивного сонячного випромінювання (LSF 50). Він просто одягається на дужку **14** і закріплюється.

Таким чином тент від сонця **15** кріпиться на переносному дитячому автокріслі:

- ✎ Тримайте тент від сонця **15** за дужку **14** під кутом 45° за верхньою частиною.
- ✎ Встановіть дужку на кріплення **45** зліва і справа на переносному дитячому автокріслі та розверніть тенту **14**, підіймаючи його вгору.
- ✎ Натягніть еластичну облямівку над верхнім краєм переносного дитячого автокрісла
- ✎ Повісьте еластичну облямівку всередині за гумові петлі з боків на крючки **22** під краєм переносного дитячого автокрісла.
- ✎ Повісьте гумові петлі **21** на крючки кріплення **45** дуги тенту.

6. Использование в качестве Travel System



Соблюдайте, пожалуйста, указания руководства по эксплуатации Вашей детской коляски!



Детское сиденье можно использовать в качестве Travel System на всех шасси детских колясок, оборудованных адаптером „Тип А“ и разрешенным для использования с детскими сиденьями Britax/RÖMER.



Для защиты Вашего ребенка

ПРЕДОСТЕРЕЖЕНИЕ! Эта Travel System **не** предназначена...

- ... в качестве замены для кроватки или колыбели.
в качестве сумки для ношения, детские и спортивные коляски должны использоваться только для транспортировки.
- ... для транспортировки более, чем одного ребенка.
- ... в производственных целях.
- ... в сочетании с другими шасси.

6. Χρήση ως σύστημα ταξιδιού



Διαβάστε προσεκτικά τις οδηγίες χρήσης του παιδικού καροτσιού που χρησιμοποιείτε!



Το παιδικό κάθισμα μπορεί να χρησιμοποιηθεί ως σύστημα ταξιδιού για όλα τα πλαίσια παιδικών καροτσιών, τα οποία διαθέτουν προσαρμογέα τύπου A και είναι εγκεκριμένα για χρήση με παιδικά καθίσματα Britax/RÖMER.



Για την ασφάλεια του μωρού σας

ΠΡΟΕΙΔΟΠΟΙΗΣΗ! Αυτό το σύστημα ταξιδιού

δεν ενδείκνυται ...

- ... ως υποκατάστατο κρεβατιού ή κούνιας. Ο μάρσιπος, τα παιδικά καροτσάκια και τα καροτσάκια περιπάτου πρέπει να χρησιμοποιούνται μόνο για τη μεταφορά του παιδιού.
- ... για τη μεταφορά περισσότερων του ενός παιδιών.
- ... για επαγγελματική χρήση.
- ... για χρήση με άλλους σκελετούς.

6. Використання в якості пристрою для перевезення дітей



Будь ласка, дотримуйтеся інструкції до вашої дитячої коляски!



Переносне дитяче автокрісло можна використовувати як пристрій для перевезення дітей на всіх візках дитячих колясок, які дозволено використовувати з перехідником „Типу А“ і переносними дитячими автокріслами Britax/RÖMER.



Для забезпечення захисту вашого малюка

ПОПЕРЕДЖЕННЯ! Цю систему для

перевезення дитини **не** можна використовувати...

- ... замість ліжка або колиски. Сумки, дитячі й легкі коляски можна використовувати лише для перевезення.
- ... для перевезення більш ніж однієї дитини.
- ... для нецільового використання.
- ... у поєднанні з іншими візками.



Для защиты Вашего ребенка

- Всегда пристегивайте находящегося в сиденье ребенка ремнем.
- **ПРЕДОСТЕРЕЖЕНИЕ!** Убедитесь в надежности крепления сиденья к детской коляске.
- Для того чтобы поднять или переместить коляску никогда не беритесь за детское сиденье.
- Всегда фиксируйте тормоз, прежде чем закреплять детское сиденье в коляске или вынимать его снова.

6.1 Установка детского сиденья на коляске



- ✧ Зафиксируйте тормоз, как описано в инструкции детской коляски.
- ✧ Подготовьте коляску для Travel System, как описано в инструкции (например, отрегулируйте детское сиденье, отцепите чехол)



Για την ασφάλεια του μωρού σας

- Πάντα να έχετε δεμένο το μωρό σας, όταν εκείνο κάθεται στο παιδικό κάθισμα.
- **ΠΡΟΕΙΔΟΠΟΙΗΣΗ!** Βεβαιωθείτε ότι το κάθισμα μωρού είναι σταθερά τοποθετημένο στο παιδικό καρότσι.
- Δεν πρέπει ποτέ να σηκώνετε ή να σπρώχνετε το καρότσι από το κάθισμα μωρού.
- Ενεργοποιείτε πάντα το φρένο πριν την τοποθέτηση ή αφαίρεση του καθίσματος μωρού από το παιδικό καρότσι.

6.1 Τοποθέτηση του παιδικού καθίσματος στο παιδικό καρότσι



- ✎ Πατήστε το φρένο του καροτσιού, όπως περιγράφεται στις οδηγίες για το παιδικό καρότσι.
- ✎ Προετοιμάστε το παιδικό καρότσι για το σύστημα ταξιδιού (Travel System), όπως περιγράφεται στις οδηγίες του παιδικού καροτσιού (π.χ. ρύθμιση καθίσματος παιδικού καροτσιού, αφαίρεση καλύμματος καθίσματος)



Для забезпечення захисту вашого малюка

- Завжди пристібайте дитину в переносному дитячому автокріслі.
- **ПОПЕРЕДЖЕННЯ!** Переконайтеся, що переносне дитяче автокрісло надійно приєднане до коляски.
- Ніколи не піднімайте й не штовхайте коляску за переносне дитяче автокрісло.
- Завжди фіксуйте гальма перед встановленням дитячого автокрісла на коляску або перед тим, як його знімати.

6.1 Встановлення переносного дитячого автокрісла на дитячу коляску



- ✎ Встановіть дитячу коляску на гальма відповідно до інструкції для дитячої коляски.
- ✎ Підготуйте дитячу коляску відповідно до інструкції, яка надається до неї, для перевезення дитини (напр., переставте сидіння дитячої коляски, зніміть чохол)

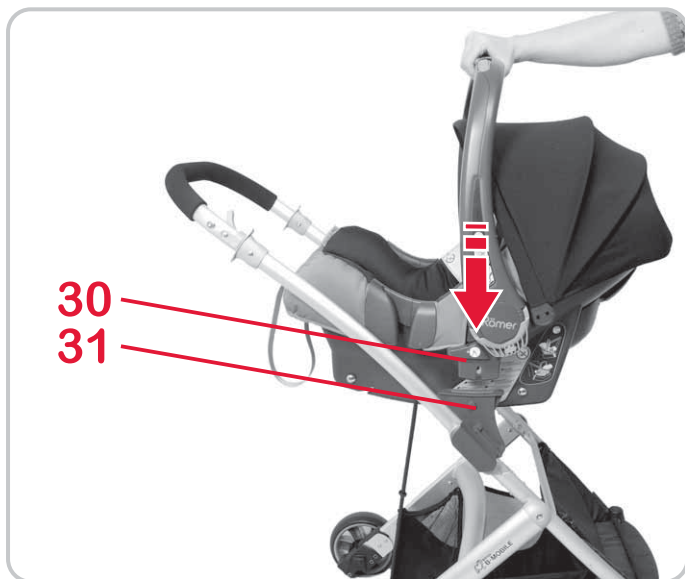

- Поднимите детское сиденье над детской коляской против направления движения. **Внимание!** Ни в коем случае не пытайтесь закрепить детское сиденье в коляске в направлении движения.

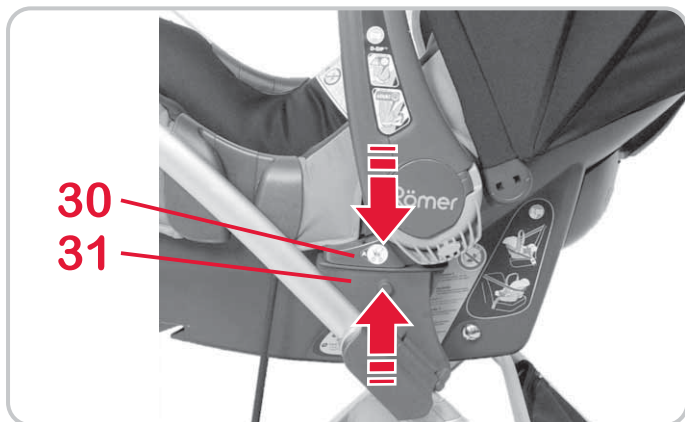

- Защелкните язычки крепления **30** детского сиденья в пазах **31** по обеим сторонам. **Внимание!** Убедитесь в том, что сиденье надежно соединено с детской коляской, потянув дугу для ношения **5** вверх.

- ✎ Σηκώστε το κάθισμα μωρού με κατεύθυνση προς τα πίσω πάνω από το καρότσι.
Προσοχή! Μην προσπαθήσετε ποτέ να στερεώσετε στο καρότσι το κάθισμα μωρού με κατεύθυνση προς τα εμπρός.

- ✎ Ασφαλίστε τους ιμάντες στερέωσης **30** αμφιπλεύρως του παιδικού καθίσματος στις υποδοχές **31** .
Προσοχή! Βεβαιωθείτε ότι το παιδικό κάθισμα είναι συνδεδεμένο σωστά στο παιδικό καρότσι, τραβώντας προς τα πάνω τη χειρολαβή **5**.

- ✎ Підніміть переносне дитяче автокрісло над коляскою у положенні, спрямованому назад.
Обережно! Ніколи не намагайтеся прикріпити переносне дитяче автокрісло до коляски в напрямку руху транспортного засобу.

- ✎ Введіть виступи фіксаторів **30** дитячого автокрісла у гнізда фіксаторів **31** з обох боків коляски.
Обережно! Переконайтеся, що переносне дитяче автокрісло надійно прикріплене до коляски за допомогою фіксації на трубчастій рамі **5**.

6.2 Демонтаж детского сиденья с коляски



- ✎ Зафиксируйте тормоз, как описано в инструкции детской коляски.
- ✎ Поверните дугу для ношения **5** детского сиденья вверх **A** (см. 3.1).

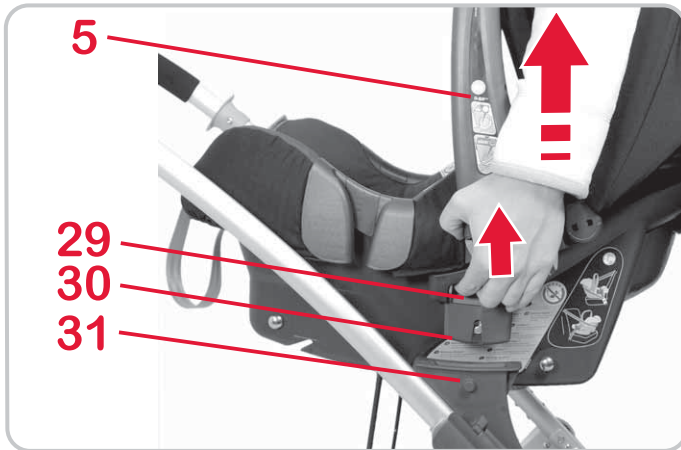

BABY-SAFE plus II

- ✎ Нажмите на адаптерах Travel System с обеих сторон сиденья светло-серые кнопки деблокировки **29** вверх.



BABY-SAFE plus SHR II

- ✎ Нажмите светло-серую кнопку деблокировки **34** на дуге для ношения **5**.
- ✎ Поднимите детское сиденье так, чтобы язычки крепления **30** вышли из пазов крепления **31**.
Внимание! При этом прочно удерживайте сиденье.
- ✎ Теперь детское сиденье можно достать из коляски.

6.2 Αφαίρεση του παιδικού καθίσματος από το καρότσι



- ✎ Πατήστε το φρένο του καροτσιού, όπως περιγράφεται στις οδηγίες για το παιδικό καρότσι.
- ✎ Μετακινήστε τη χειρολαβή **5** του παιδικού καροτσιού προς τα πάνω **A** (βλέπε 3.1).

BABY-SAFE plus II

- ✎ Τραβήξτε προς τα πάνω στους προσαρμογείς συστήματος ταξιδίου (Travel System) και στις δύο πλευρές του παιδικού καθίσματος το ανοιχτό γκρι κουμπί απασφάλισης **29** .

BABY-SAFE plus SHR II

- ✎ Ωθήστε το ανοιχτό γκρι κουμπί απασφάλισης **34** στη χειρολαβή **5**.
- ✎ Ανασηκώστε το παιδικό κάθισμα, έως ότου απασφαλιστούν οι ιμάντες στερέωσης **30** από τις υποδοχές **31**.
Προσοχή! Κρατάτε σταθερά το κάθισμα μωρού.
- ✎ Τώρα μπορείτε να βγάλετε το κάθισμα μωρού από το καρότσι.

6.2 Знімання переносного дитячого автокрісла з дитячої коляски



- ✎ Встановіть дитячу коляску на гальма відповідно до інструкції для дитячої коляски.
- ✎ Потягніть трубчасту раму **5** переносного дитячого автокрісла вгору **A** (див. 3.1).

BABY-SAFE plus II

- ✎ Натисніть на перехідники для кріплення автокрісла для перевезення дитини з обох боків переносного дитячого автокрісла, світло-сірі кнопки від'єднання, **29** вгору.

BABY-SAFE plus SHR II

- ✎ Натисніть світло-сіру кнопку від'єднання **34** на трубчастій рамі **5**.
- ✎ Піднімайте переносне дитяче автокрісло до вивільнення виступів фіксаторів **30** із гнізд фіксаторів **31** .
Обережно! Надійно тримайте переносне дитяче автокрісло, коли це робите.
- ✎ Тепер можна зняти переносне дитяче автокрісло з коляски.

7. Использование принадлежностей

Люльку можно дополнительно оборудовать тентом от дождя, конвертом, чехлом **Keep Cool** или летним чехлом. Эти принадлежности продаются в специализированных магазинах.



Для защиты Вашего ребенка

- Никогда не используйте тент от дождя в автомобиле, в закрытых помещениях, в теплом пространстве или вблизи источников тепла - Ваш ребенок может получить тепловой удар.
- Не оставляйте ребенка без присмотра, если люлька накрыта тентом от дождя.
- Не разрешайте ребенку играть с тентом от дождя.
- При использовании конверта не забывайте следить за тем, чтобы ремни плотно прилегали к плечам и бедрам ребенка.

Тент от дождя крепится следующим образом **35**:

Внимание! Под тентом от дождя должна обеспечиваться достаточная вентиляция **35**

↪ Поверните дугу для ношения **5** детского сидения вверх **A** (см. 3.1).

7. Χρήση των αξεσουάρ

Το παιδικό κάθισμα μπορεί να προστεθεί κατάλληλη κουκούλα για τη βροχή, σάκος για τα πόδια, κάλυμμα **Keep Cool** και καλοκαιρινό κάλυμμα. Τα συγκεκριμένα αξεσουάρ διατίθενται στο εμπόριο.



Για την ασφάλεια του μωρού σας

- Μη χρησιμοποιείτε ποτέ τη κουκούλα για τη βροχή στο αυτοκίνητο, σε εσωτερικούς χώρους, σε θερμό περιβάλλον ή κοντά σε πηγές θερμότητας- Το παιδί σας πιθανόν να πάθει θερμοπληξία.
- Ποτέ μην αφήνετε το παιδί σας χωρίς επιτήρηση, όταν είναι τοποθετημένη η κουκούλα για τη βροχή.
- Μην αφήνετε το παιδί σας να παίζει με την κουκούλα για τη βροχή.
- Κατά τη τοποθέτηση του σάκου για τα πόδια προσέξτε ώστε η ζώνη να αγκαλιάζει το μωρό σας στους ώμους και στους γοφούς και να είναι σφιχτή.

Έτσι στερεώνετε τη κουκούλα για τη βροχή **35**:

Προσοχή! Φροντίστε πάντα να υπάρχει επαρκής αερισμός κάτω από τη κουκούλα για τη βροχή **35**.

7. Використання аксесуарів

Комплект переносного дитячого автокрісла можна обладнати відповідним додатковим тентом від дощу, мішком для ніг, теплоізоляційним і літнім чохлом. Ці аксесуари можна придбати у спеціалізованих магазинах.



Для забезпечення захисту вашого малюка

- Ніколи не використовуйте тент від дощу в автомобілі, в приміщеннях, у теплу погоду та поблизу нагрівальних приладів, оскільки ваша дитина ризикує отримати тепловий удар.
- Ніколи не залишайте дитину без нагляду, коли надітий тент від дощу.
- Не дозволяйте своїй дитині гратися з тентом від дощу.
- Також звертайте увагу на мішок для ніг, щоб ремені безпеки на плечах і стегнах вашої дитини були натягнуті й щільно облягали її.

Прикріплити тент від дощу **35** необхідно таким чином:

Обережно! Завжди переконуйтеся, що під тент від дощу **35** потрапляє достатньо свіжого повітря

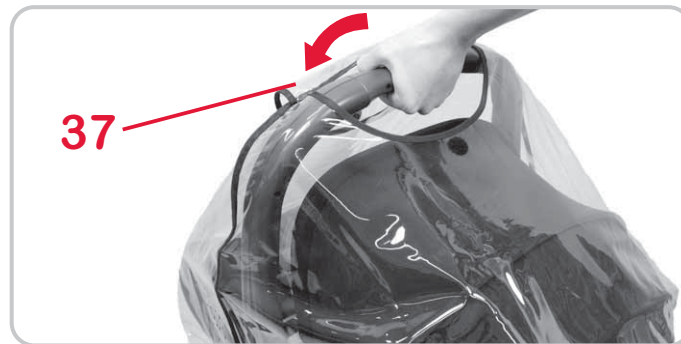
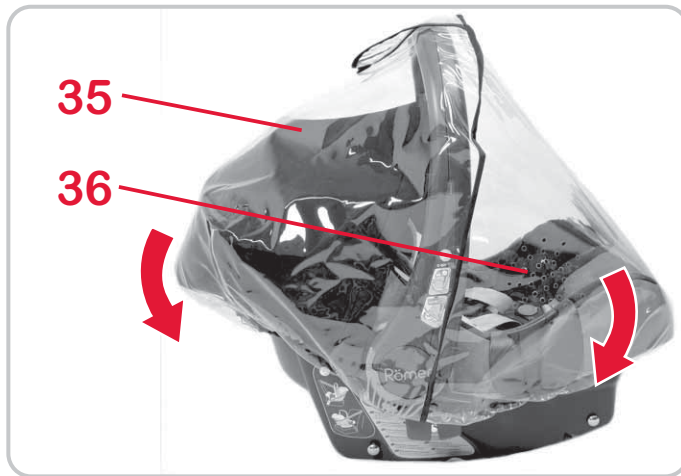

- ✎ Натяните эластическую кромку тента от дождя **35** на край сиденья.
- ✎ Убедитесь в том, что вентиляционные отверстия **36** находятся над темно-синей направляющей ремня **11**.

- ✎ Закройте отверстие **37** над дугой для ношения **5** с помощью текстильной застежки. **Полезный совет!** Для переноски сиденья просто откройте отверстие **37** и возьмитесь за дугу для ношения **5**.

Конверт крепится следующим образом **38**:

Полезный совет! Конверт **38** можно использовать и без детского сиденья.

- ✎ Положите ребенка в конверт и проверьте, что туннель для замка ремня **39** находится между ног.
- ✎ Застегните молнии и кнопки. **Полезный совет!** Верхний край можно откинуть и зафиксировать с помощью нижних кнопок.
- ✎ Уложите ребенка в сиденье.

- ✎ Μετακινήστε τη χειρολαβή **5** του παιδικού καθίσματος **A** (βλέπε 3.1).
- ✎ Τραβήξτε την ελαστική ραφή του καλύμματος για τη βροχή **35** πάνω από το πλαίσιο του παιδικού καθίσματος.
- ✎ Βεβαιωθείτε ότι οι οπές αερισμού **36** βρίσκονται πάνω από τον μπλεσκούρο οδηγό της ζώνης ασφαλείας **11**.
- ✎ Κλείστε το διαχωριστικό διάφραγμα **37** πάνω από τη χειρολαβή **5** με τη ταινία βέλκρο. **Συμβουλή!** Για να μεταφέρετε το παιδικό κάθισμα, απλά ανοίξτε το διαχωριστικό διάφραγμα **37** και πιάστε τη χειρολαβή **5**.

Έτσι στερεώνετε το σάκο για τα πόδια **38**:

Συμβουλή! Ο σάκος για τα πόδια **38** μπορεί φυσικά να χρησιμοποιηθεί και χωρίς το παιδικό κάθισμα.

- ✎ Βάλτε το μωρό σας στο σάκο για τα πόδια και βεβαιωθείτε ότι, το διαχωριστικό για το κούμπωμα ζώνης **39** βρίσκεται ανάμεσα στα δύο πόδια του.
- ✎ Κλείστε τα φερμουάρ και τα κουμπιά. **Συμβουλή!** Μπορείτε να γυρίσετε από την ανάποδη το άνω άκρο και να το στερεώσετε με τα κάτω κουμπιά.
- ✎ Τοποθετήστε το μωρό σας στο παιδικό κάθισμα.

- ✎ Поверніть трубчасту раму **5** переносного дитячого автокрісла **A** (див. 3.1).
- ✎ Натягніть еластичну облямівку тенту від дощу **35** зверху на край переносного дитячого автокрісла.
- ✎ Переконайтеся, що вентиляційний отвір **36** знаходиться над темно-синім фіксатором **11**.
- ✎ Закрийте відкидну кришку **37** над трубчастою рамою **5** застібкою-блискавкою. **Порада!** Для перенесення дитячого автокрісла, просто відкидну кришку **37** і візьміться за трубчасту раму **5**.

Прикріплити мішок для ніг **38** необхідно таким чином:

Порада! Мішок для ніг **38** можна використовувати також і без переносного дитячого автокрісла.

- ✎ Покладіть малюка в мішок для ніг і переконайтеся, що отвір замка ременя безпеки **39** знаходиться між ногами.
- ✎ Закрийте застібку-блискавку та кнопки. **Порада!** Можна також зафіксувати верхній край і застібнути нижніми кнопками.

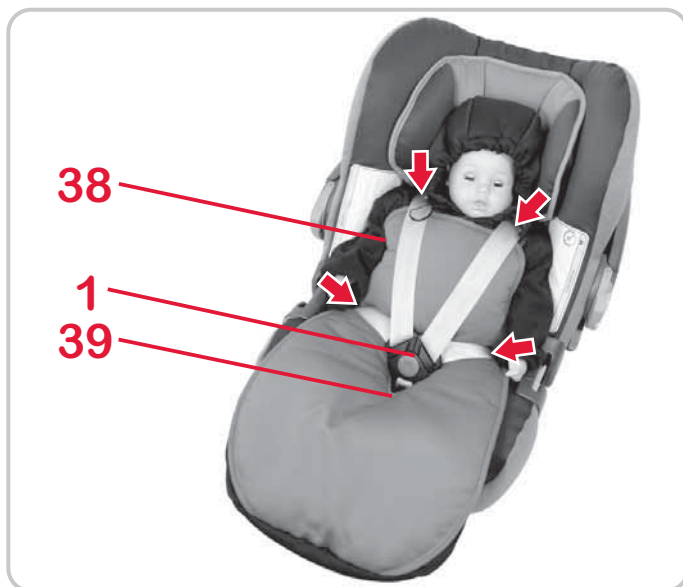

- ✎ Проденьте замок ремня **1** через канал для замка **39**.
- ✎ Убедитесь в том, что ремни проходят над плечами и через паховый сгиб. Следите за тем, чтобы под ремень не попали пуговицы или складки одежды.
- ✎ Пристегните ребенка (см. 3.4) и затяните ремни (см. 3.5).

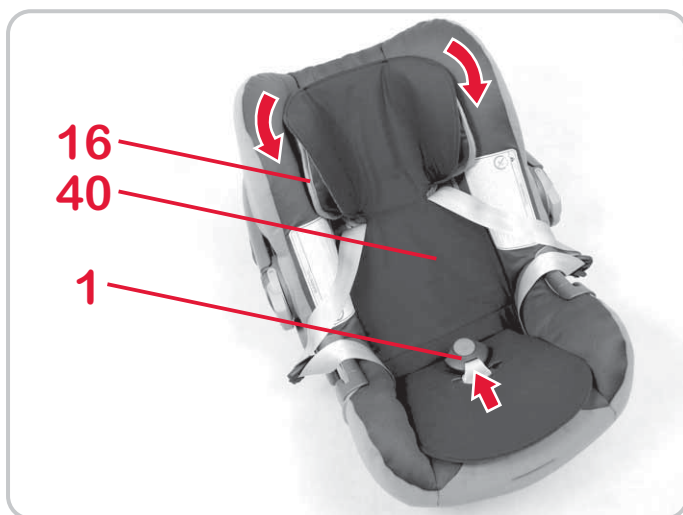

Закрепление чехла Keep Cool **40**:

- ✎ Положите чехол **Keep Cool 40** в подголовник **16** и на поверхность сиденья.
- ✎ Закрепите резиновые петли под подголовником **16** и проденьте замок ремня **1** через чехол.

Крепление летнего чехла:

- ✎ Наденьте летний чехол на обычный чехол. Действуйте в соответствии с пунктом 8.4.

- ✎ Περάστε το κούμπωμα της ζώνης **1** μέσα στο διαχωριστικό κούμπωμα ζώνης **39**.
- ✎ Βεβαιωθείτε ότι οι ζώνες περνάνε πάνω από τους ώμους και από τη κοιλιακή χώρα. Φροντίστε να μη βρίσκονται κουμπιά ή διπλωμένο ύφασμα κάτω από τις ζώνες.
- ✎ Δέστε το μωρό σας (βλέπε 3.4) και τεντώστε τις ζώνες (βλέπε 3.5).

Έτσι στερεώνετε το κάλυμμα **Keep Cool 40**:

- ✎ Τοποθετήστε το κάλυμμα **Keep Cool 40** στο στήριγμα κεφαλιού **16** και στην οριζόντια επιφάνεια του καθίσματος.
- ✎ Στερεώστε τις ελαστικές θηλειές πίσω από το στήριγμα κεφαλιού **16** και περάστε το κούμπωμα της ζώνης **1** μέσα από το κάλυμμα.

Έτσι στερεώνετε το καλοκαιρινό κάλυμμα:

- ✎ Απλά τραβήξτε το καλοκαιρινό κάλυμμα πάνω από το κανονικό κάλυμμα καθίσματος. Ακολουθήστε τα βήματα που περιγράφονται στην ενότητα 8.4.

- ✎ Покладіть малюка в переносне дитяче автокрісло.
- ✎ Просуньте замок ременя **1** через отвір замка ременя **39**.
- ✎ Переконайтеся, що ремені проходять над плечима та пахом. Звертайте увагу, щоб під ременями не було ґніпок і складок тканини.
- ✎ Пристебніть малюка (див. 3.4) та натягніть ремені (див. 3.5).

Теплоізоляційний чохол кріпиться таким чином **40**:

- ✎ Покладіть теплоізоляційний чохол **40** на підголівник **16** і поверхню сидіння.
- ✎ Прикріпіть гумові петлі під підголівником **16** і просуньте замок ременя **1** через чохол.

Прикріпляти літній чохол необхідно таким чином:

- ✎ Просто натягніть літній чохол на звичайний чохол сидіння. При цьому дотримуйтеся порядку дій, що вказано в пункті 8.4.

8. Инструкция по уходу



Для сохранения защитной функции сиденья

- При несчастном случае со скоростью столкновения свыше 10 км/ч детское автомобильное сиденье может получить повреждения, которые не всегда являются видимыми.
В этом случае необходима замена автомобильного детского сиденья.
Пожалуйста, утилизируйте его надлежащим образом (см. 9).
- Регулярно контролируйте все важные детали на наличие повреждений. Убедитесь в том, что детали механической конструкции функционируют безупречно.
- Следите за тем, чтобы сиденье не было зажато между жесткими деталями конструкции автомобиля (двери, направляющие сидений и т.д.) или повреждено.
- Поврежденное сиденье (например, в результате падения) обязательно предоставьте для проверки.

8. Οδηγίες φροντίδας



Για αποτελεσματική προστασία

- Σε περίπτωση ατυχήματος με ταχύτητα σύγκρουσης άνω των 10 χλμ/ώρα ενδέχεται να προκληθούν βλάβες στο παιδικό κάθισμα του οχήματος, οι οποίες δεν είναι απαραίτητα εμφανείς.
Σε αυτή την περίπτωση το παιδικό κάθισμα αυτοκινήτου θα πρέπει να αντικατασταθεί. Φροντίστε για την ενδεδεδειγμένη απόρριψή του (βλ. 9.).
- Ελέγχετε τακτικά όλα τα σημαντικά εξαρτήματα για τυχόν βλάβες. Βεβαιωθείτε ότι όλα τα μηχανικά εξαρτήματα λειτουργούν άψογα.
- Προσέξτε ώστε το παιδικό κάθισμα να μη στριμώχνεται σε σκληρά σημεία του οχήματος (πόρτες, μπράτσα καθίσματος κ.τ.λ.) γιατί μπορεί να υποστεί βλάβες.
- Το παιδικό κάθισμα που έχει υποστεί βλάβη (π.χ. μετά από πτώση) θα πρέπει να ελεγχθεί οπωσδήποτε.
- Μη χρησιμοποιείτε ποτέ άλλα αξεσουάρ ή ανταλλακτικά εκτός από αυτά που σας έχουν παραδοθεί από τον κατασκευαστή.

8. Інструкція з догляду



Для підтримки захисної дії

- У разі аварії зі швидкістю зіткнення понад 10 км/г дитяче автокрісло може бути пошкодженим. Ці пошкодження можуть бути непомітними.
У цьому випадку дитяче автокрісло необхідно замінити. Будь ласка, утилізуйте його за всіма правилами (див. 9).
- Регулярно перевіряйте всі важливі деталі на пошкодження. Переконайтеся, що механічні деталі функціонують бездоганно.
- Звертайте увагу на те, щоб дитяче автокрісло не затискалося між твердими частинами (дверима транспортного засобу, шинами сидіння тощо) та не пошкодилося.
- Залишити пошкоджені автокрісла дитини (наприклад, після падіння) завжди перевіряйте.
- Ніколи не використовуйте запасні частини або аксесуари окрім тих, що постачаються або рекомендовані виробником.

- Всегда используйте только такие принадлежности и запчасти, которые входят в комплект поставки или же разрешены к применению фирмой-изготовителем.
- Ни в коем случае не смазывайте детали детского сиденья.
- Бережно относитесь к детскому сиденью, если оно не используется. Не ставьте на сиденье тяжелые вещи. Не храните сиденье вблизи прямых источников тепла и сохраняйте от воздействия прямых солнечных лучей.

8.1 Уход за замком ремня

От функционирования замка ремня существенно зависит безопасность сиденья. Причиной неисправностей замка ремня становится в большинстве случаев его загрязнение:

Неисправность

- При нажатии красной кнопки язычки замка выскакивают с задержкой.
- Язычки замка не фиксируются (каждый раз выталкиваются снова).
- Язычки замка вставляются без слышимого щелчка.

- Μη βάζετε ποτέ λάδια ή λιπαντικά στο παιδικό κάθισμα.
- Φυλάσσετε το παιδικό κάθισμα σε ασφαλές μέρος, όταν δε το χρησιμοποιείτε. Μην τοποθετείτε βαριά αντικείμενα πάνω σε αυτό. Μην το αποθηκεύετε ποτέ σε μέρος όπου υπάρχουν άμεσες πηγές θερμότητας ή ακτινοβολία ήλιου.

8.1 Φροντίδα του κουμπώματος της ζώνης

Η λειτουργία του κουμπώματος ζώνης συμβάλλει σημαντικά στην ασφάλεια. Οι δυσλειτουργίες στο κούμπωμα της ζώνης οφείλονται συνήθως σε βρομιά:

Δυσλειτουργίες

- Με το πάτημα του κόκκινου πλήκτρου τα γλωσσίδια δεν απασφαλίζουν γρήγορα.
- Τα γλωσσίδια δεν ασφαλίζουν πλέον (βγαίνουν ξανά έξω).
- Τα γλωσσίδια ασφαλίζουν χωρίς να ακουστεί κλικ.
- Η εισαγωγή των γλωσσιδίων εμποδίζεται.
- Το κούμπωμα της ζώνης ανοίγει μόνο αν ασκήσετε μεγάλη δύναμη.

- Ніколи не змащуйте частини дитячого автокрісла.
- Зберігайте дитяче автокрісло, коли його не використовуєте, у безпечному місці. Не розміщуйте на ньому важких речей. Не зберігайте його біля нагрівальних приладів або на прямому сонячному світлі.

8.1 Технічне обслуговування замка ременя

Від роботи замка ременя значною мірою залежить безпека. Порушення функцій замка ременя здебільшого виникають з причини забруднення:

Порушення функцій

- Викидання язичків замка після натискання червоної кнопки сповільнюється.
- Язички замка більше не входять у зчеплення (знову роз'єднуються).
- Язички замка входять у зчеплення без відчутного "клацання".
- Введення язичків замка ускладнюється (стає тугим).

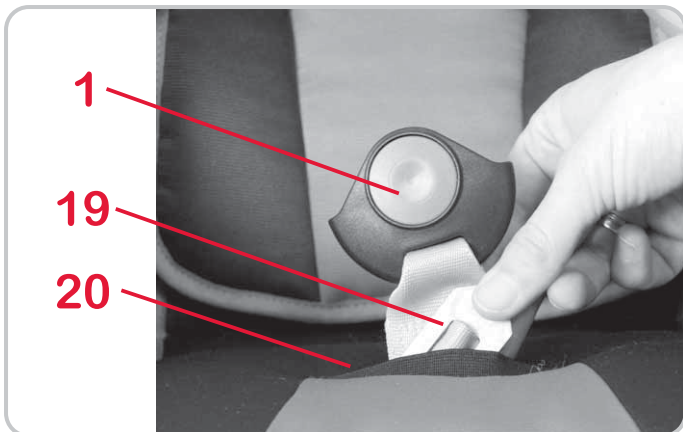
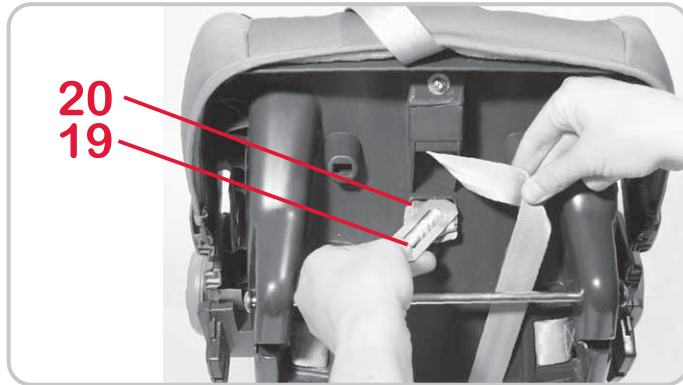

- Смыкание язычков замка происходит с торможением (как в вязкой среде).
- Замок ремня открывается с большим трудом.

Временные меры

Чтобы замок ремня снова работал исправно, его следует промыть, действуя следующим образом:

1. Демонтаж замка ремня

- ✘ Откройте замок ремня **1** (нажав на красную кнопку).
- ✘ Ослабьте ремень (см. пункт 3.4).
- ✘ Проденьте металлическую пластинку **19**, при помощи которой замок ремня **1** закреплен на сиденье, ребром через паз для ремня **20**.

2. Промывание замка ремня

- ✘ Положите замок ремня **1**, по меньшей мере, на 1 час в теплую воду с моющим средством. Затем промойте его и хорошо просушите.

3. Монтаж замка ремня

- ✘ Проденьте металлическую пластинку **19** сверху вниз ребром через паз для ремня **20** в чехле и через сиденье. Потяните с силой за замок ремня **1**, чтобы проверить его крепление.

Αποκατάσταση

Με αυτόν τον τρόπο μπορείτε να πλύνετε το κούμπωμα της ζώνης ώστε να μπορεί να λειτουργεί ξανά χωρίς κανένα πρόβλημα:

1. Αποσυναρμολόγηση του κουμπώματος της ζώνης

- ✎ Ανοίξτε το κούμπωμα της ζώνης **1** (πιέστε το κόκκινο πλήκτρο).
- ✎ Χαλαρώστε τη ζώνη (βλέπε 3.4).
- ✎ Σπρώξτε το μεταλλικό τμήμα **19**, με το οποίο είναι στερεωμένο το κούμπωμα ζώνης **1** στο παιδικό κάθισμα, όρθιο μέσα στην υποδοχή της ζώνης **20**.

2. Καθαρισμός του κουμπώματος ζώνης

- ✎ Βάλτε το κούμπωμα της ζώνης **1** για 1 ώρα τουλάχιστον σε ζεστό νερό με απορρυπαντικό. Στη συνέχεια ξεβγάλτε το και αφήστε το να στεγνώσει καλά.

3. Τοποθέτηση του κουμπώματος ζώνης

- ✎ Σπρώξτε τη μεταλλική πλάκα **19** όρθια από πάνω προς τα κάτω μέσα από την υποδοχή της ζώνης **20** στο κάλυμμα και μέσα στο παιδικό κάθισμα. Τραβήξτε δυνατά το κούμπωμα της ζώνης **1**, για να ελέγξετε τη σταθερότητα.

- Роз'єднання замка можливе лише з докладанням значних зусиль.

Засоби усунення

Щоб замок ременя й надалі працював бездоганно, його можна промити таким чином:

1. Знімання замка

- ✎ Розімкніть замок ременя **1** (натисніть червону кнопку).
- ✎ Послабте ремені (див. 3.4).
- ✎ Просуньте металеву пластину **19**, з якою фіксується ремінь замка **1**, ребром до сидіння через отвір для ременя **20**.

2. Промивання замка ременя

- ✎ Покладіть замок ременя **1** в теплу воду з миючим засобом щонайменше на 1 годину. Після цього прополощіть його та добре висушіть.

3. Установлення замка ременя

- ✎ Просуньте металеву пластину **19** ребром зверху вниз через отвір для ременя **20** в чохлі та через сидіння. Із зусиллям потягніть замок ременя **1**, щоб перевірити фіксацію.

8.2 Очистка

Вы должны проследить за тем, чтобы использовался только оригинальный запасной чехол фирмы Britax/RÖMER, поскольку этот чехол представляет собой существенную часть конструкции сиденья. Запасной чехол можно приобрести в специализированной торговле или в ADAC (Автомобильный клуб ФРГ).



Запрещается эксплуатация детского сиденья без чехла.

- **Чехол** можно снимать и стирать в стиральной машине в щадящем режиме при температуре 30°C с использованием нейтрального моющего средства. Точно соблюдайте указания по стирке, приведенные на бирке чехла. Если Вы будете стирать чехол при температурном режиме более чем 30 °C, возможно окрашивание материала чехла. Не разрешается отжим чехла в центрифуге, а также его сушка в электрической сушилке (ткань может отслоиться от набивки).
- **Пластиковые детали** Вы можете промыть в растворе с моющим средством. **Запрещается** применять сильнодействующие моющие средства (например, растворители).

8.2 Καθαρισμός

Βεβαιωθείτε ότι χρησιμοποιείτε μόνο αυθεντικό ανταλλακτικό κάλυμμα Britax/RÖMER, διότι το κάλυμμα αποτελεί σημαντικό τμήμα της λειτουργίας του συστήματος. Ανταλλακτικά θα βρείτε στο εμπόριο ή σε ένα κατάστημα ADAC.



Το παιδικό κάθισμα δεν επιτρέπεται να χρησιμοποιείται χωρίς κάλυμμα.

- Το κάλυμμα μπορείτε να το βγάλετε και να το πλύνετε στο πλυντήριο στους 30°C, στο πρόγραμμα για τα ευαίσθητα, με απορρυπαντικό για ευαίσθητα υφάσματα. Ακολουθήστε πιστά τις οδηγίες πλυσίματος του καλύμματος. Αν πλύνετε το κάλυμμα σε θερμοκρασία άνω των 30°C, το χρώμα του μπορεί να ξεθωριάσει. Μη στύβετε το κάλυμμα και σε καμία περίπτωση μην το στεγνώνετε σε ηλεκτρικό στεγνωτήριο (το ύφασμα μπορεί να αποκολληθεί από το μαξιλάρι).
- Τα πλαστικά μέρη μπορείτε να τα πλύνετε με ένα διάλυμα με σαπούνι. Μη χρησιμοποιείτε καυστικά μέσα (π.χ. διαλυτικά).
- Τις ζώνες μπορείτε να τις πλύνετε σε ένα χλιαρό διάλυμα με σαπούνι.
Προσοχή! Ποτέ μην αφαιρείτε τα γλωσσίδια 2 από τις ζώνες.

8.2 Очищення

Зверніть увагу на те, щоб використовувалися лише оригінальні замінні чохли Britax/RÖMER, оскільки чохол представляє важливу функціональну частину системи. Чохли для заміни можна придбати у спеціальних точках торгівлі або в агентствах фірми ADAC.



Автомобільне дитяче крісло не можна використовувати без чохла.

- Ви можете зняти чохол і випрати у пральній машині в режимі для делікатних речей при температурі 30°C із м'якими миючими засобами. Будь ласка, ознайомтеся з інструкцією щодо прання на етикетці чохла. Від прання при температурі більшій ніж 30 °C, тканина чохла може втратити колір. У жодному разі не можна сушити чохол у центрифусі або у електричній сушарці для білизни (тканина може втратити пружність).
- Пластикові частини можна мити за допомогою мильного розчину. Не використовуйте агресивних засобів чищення (напр., розчинник).
- Ремені можна мити за допомогою мильного розчину.
Обережно! Ніколи не знімайте язички замків 2 з ременів.

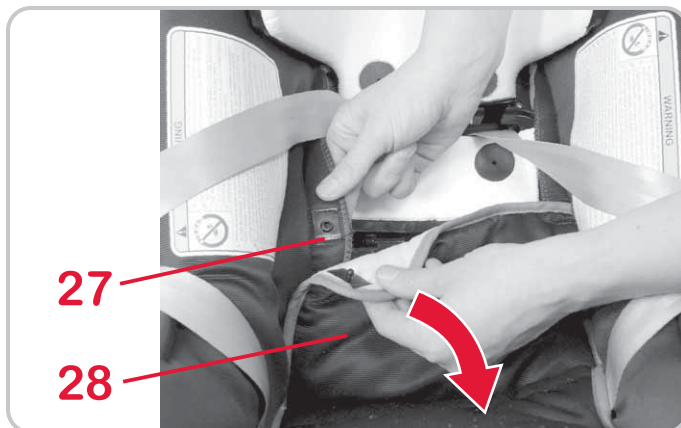
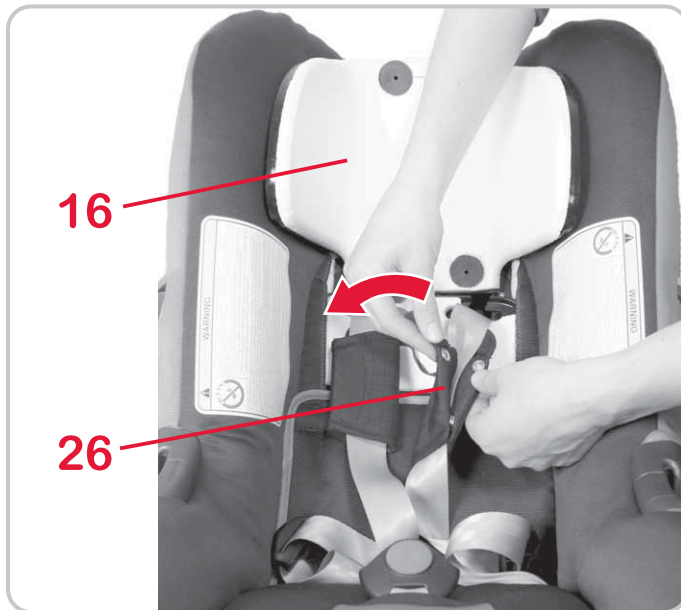

- Ремни Вы можете промыть в растворе с моющим средством.
Внимание! Никогда не отделяйте язычки замка **2** от ремней.

8.3 Снятие чехла

- ✧ Ослабьте ремни насколько это возможно (см. 3.2).
- ✧ Откройте замок ремня **1** (нажать на красную кнопку).
- ✧ Установите подголовник **16** в самое нижнее положение (см. 3.3).
- ✧ Снимите чехол подголовника **16**.
- ✧ Откройте плечевые накладки **26** и снимите их.
- ✧ Откройте кнопки **27** слева и справа на задней части **28** чехла.
- ✧ Откиньте заднюю часть **28** чехла на сиденье.
- ✧ Проденьте ремни через прорези чехла.

8.3 Αφαίρεση του καλύμματος

- ✎ Χαλαρώστε τις ζώνες όσο το δυνατό περισσότερο (βλέπε 3.2).
- ✎ Ανοίξτε το κούμπωμα της ζώνης ασφαλείας **1** (πιέστε το κόκκινο πλήκτρο).
- ✎ Μετακινήστε το στήριγμα κεφαλιού **16** στην κατώτατη θέση (βλέπε 3.3).
- ✎ Αφαιρέστε το κάλυμμα του στηρίγματος κεφαλιού **16**.
- ✎ Ανοίξτε το κάλυμμα ώμων **26** και αφαιρέστε το.

- ✎ Ανοίξτε τα κουμπώματα **27** αριστερά και δεξιά στην πλάτη **28** του καλύμματος.
- ✎ Διπλώστε την πλάτη **28** του καλύμματος επάνω στην οριζόντια επιφάνεια του καθίσματος.
- ✎ Περάστε τις ζώνες μέσα από την εγκοπή στο κάλυμμα.

8.3 Знімання чохла

- ✎ Послабте ремені безпеки, настільки це можливо (див. 3.2).
- ✎ Розімкніть замок ременя **1** (натисніть червону кнопку).
- ✎ Перемістіть підголівник **16** у крайнє нижнє положення (див. 3.3).
- ✎ Зніміть чохол підголівника **16**.
- ✎ Розстібніть плечову накладку **26** та зніміть її.

- ✎ Відстібніть кнопки **27** ліворуч і праворуч на спинці **28** чохла.
- ✎ Складіть спинку **28** чохла на сидіння.
- ✎ Просуньте ремені через отвори в чохлі.

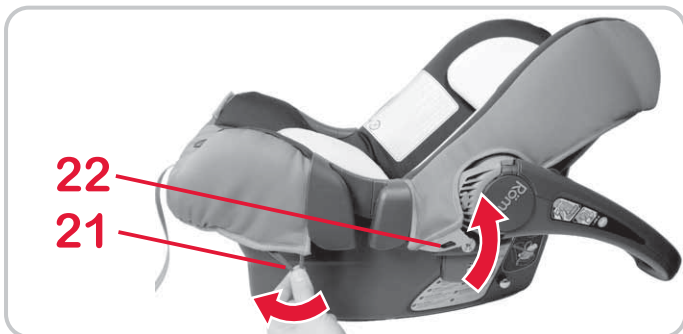

✘ Снимите пластмассовые кольца **22** и резиновые петли **21** чехла с крючков под краем сиденья.

✘ Вытяните замок ремня **1** и регулировочный ремень **8** из чехла.

✘ Потяните чехол немного вверх и наденьте его затем поверх подголовника **16**.

- ✎ Βγάλτε τα πλαστικά άγκιστρα **22** και τις ελαστικές θηλειές **21** του καλύμματος από το άγκιστρο κάτω από το πλαίσιο του παιδικού καθίσματος.

- ✎ Βγάλτε το κούμπωμα της ζώνης **1** και τη τη ζώνη ρύθμισης **8** από το κάλυμμα.
- ✎ Τραβήξτε λίγο το κάλυμμα προς τα πάνω και μετά τοποθετήστε το με την εγκοπή πάνω από το στήριγμα κεφαλιού **16**.

- ✎ Зніміть пластикові петлі **22** і гумові петлі **21** чохла з крючків під краєм переносного дитячого автокрісла.

- ✎ Висуньте язичок ременя **1** і регулятор ременя **8** з під чохла.
- ✎ Потягніть чохол трохи вгору, а потім покладіть його отвором на підголівник **16**.

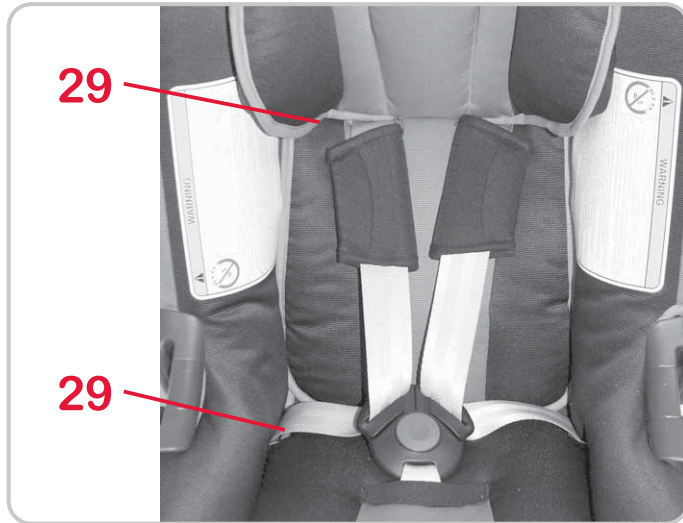

8.4 Надевание чехла

- ✧ Все описанные операции следует выполнить в последовательности, обратной описанной в пункте 8.3.
- ✧ **Внимание!** Убедитесь в том, что ремни не запутаны и правильно вложены в пазы для ремня **29** чехла.

9. Указания по утилизации

Пожалуйста, соблюдайте предписания по утилизации, действующие в Вашей стране.

Утилизация упаковочных материалов	
	Контейнер для картона
Утилизация отдельных деталей	
Чехол	Остаточный мусор, термическая утилизация
Пластмассовые детали	в соответствии с маркировкой в предусмотренный для данного вида мусора контейнер
Металлические детали	Контейнер для металлического мусора
Лента ремня	Мусорный контейнер для полимеров
Замок и язычок	Прочие отходы

8.4 Τοποθέτηση του καλύμματος

- ✎ Απλώς ακολουθήστε με αντίστροφη σειρά τα βήματα που περιγράφονται στο 8.3.
- ✎ **Προσοχή!** Βεβαιωθείτε ότι, οι ζώνες δεν είναι τοποθετημένες στραβά και ότι έχουν τοποθετηθεί σωστά στις υποδοχές ζώνης **29** του καλύμματος.

9. Οδηγίες για την απόρριψη

Λάβετε υπόψη τις διατάξεις που ισχύουν στη χώρα σας.

Απόρριψη συσκευασίας	
	Κάδος για χαρτόνι
Απόρριψη μεμονωμένων εξαρτημάτων	
Κάλυμμα	Υπολειμματικά απορρίμματα, θερμική εκμετάλλευση
Πλαστικά εξαρτήματα	Κάδος με σήμανση ανάλογη γι' αυτή τη χρήση
Μεταλλικά εξαρτήματα	Κάδος για μέταλλα
Ζώνη ασφαλείας	Κάδος για πολυεστέρα
Κούμπωμα και γλωσσίδα	Υπολειμματικά απορρίμματα

8.4 Надягання чохла

- ✎ Просто повторіть дії, які наведено у пункті 8.3 у зворотному порядку.
- ✎ **Обережно!** Переконайтеся, що ремені не перекручені та правильно вставлені в отвори **29** чохла.

9. Вказівки з утилізації

Дотримуйтесь норм утилізації, що діють у вашій країні.

Утилізація упаковки	
	Контейнер для картону
Утилізація окремих деталей	
Чохол	сміття, термічна переробка
πλαστικοί деталі	відповідне позначення у передбаченому контейнері
Μεταλλικοί деталі	контейнер для металу
Стрічка ременя безпеки	контейнер для поліестеру
Замки та язички замків	відходи

10. Сиденья для детей старшего возраста

Britax /RÖMER Детские автомобильные сиденья	Проверка и допущение на эксплуатацию согласно стандарту ECE R 44/04	
	Группа	Вес тела
<ul style="list-style-type: none"> • ECLIPSE • KING plus • DUO plus • SAFEFIX plus • SAFEFIX plus TT 	I	9 до 18 кг

11. Двухгодичная гарантия

На это автомобильное/велосипедное детское сиденье мы предоставляем двухгодичную гарантию на отсутствие брака изготовления или дефектов материалов. Гарантийный срок исчисляется с момента покупки. Для подтверждения сохраняйте заполненный гарантийный талон, подписанный Вами формуляр контроля при покупке, а также торовый чек на весь период действия гарантийных обязательств.

При представлении рекламаций к сиденью должен быть приложен гарантийный талон. Гарантийные обязательства распространяются только на детские

10. Διαδοχικά καθίσματα

Britax / RÖMER Παιδικά καθίσματα αυτοκινήτου	Έλεγχος και πιστοποίηση σύμφωνα με ECE R 44/04	
	Ομάδα	Βάρος σώματος
<ul style="list-style-type: none"> • ECLIPSE • KING plus • DUO plus • SAFEFIX plus • SAFEFIX plus TT 	I	9 έως 18 κιλά

11. 2 χρόνια εγγύηση

Για αυτό το παιδικό κάθισμα του οχήματος/ ποδηλάτου παρέχουμε μια εγγύηση 2 χρόνων για λάθη κατασκευής και υλικών. Η αρχή της περιόδου εγγύησης ξεκινά την ημέρα της αγοράς. Ως αποδεικτικό σας παρακαλούμε να φυλάξετε τη συμπληρωμένη κάρτα εγγύησης, τον έλεγχο παράδοσης υπογεγραμμένο από εσάς καθώς και την απόδειξη αγοράς για τη διάρκεια της εγγύησης. Σε περιπτώσεις παραπόνων η εγγύηση πρέπει να συνοδεύει το παιδικό κάθισμα. Η ισχύς της εγγύησης περιορίζεται στα παιδικά καθίσματα του οχήματος/ποδηλάτου, που χρησιμοποιούνται

10. Інші автокрісла

Britax / RÖMER Дитячі автокрісла	Випробування та сертифікація відповідно до ECE* R 44/04	
	Група	Вага дитини
<ul style="list-style-type: none"> • ECLIPSE • KING plus • DUO plus • SAFEFIX plus • SAFEFIX plus TT 	I	9 до 18 кг

11. 2 роки гарантії

На це автомобільне дитяче крісло/ дитяче сидіння для велосипеда ми надаємо 2-річну гарантію на виробничий брак або брак матеріалу. Термін гарантії розпочинається із дня покупки. Для підтвердження терміну дії гарантії просимо вас заповнити гарантійний талон і зберігати його протягом усього терміну дії гарантії разом із актом передачі, що ви підписали, та чеком про продаж.

У разі виникнення претензій пред'явіть гарантійний талон разом із дитячим кріслом. Гарантія поширюється лише на автомобільне

автомобильные/велосипедные сиденья, с которыми обращались надлежащим образом, и которые были отправлены обратно в чистом и аккуратном виде.

Гарантийные обязательства не распространяются:

- в случаях естественного износа и повреждениях в результате чрезмерных нагрузок
- повреждения, возникшие в результате неподходящего или неправильного использования

Действует гарантия или нет?

Материалы: Все наши материалы отвечают жестким требованиям к сохранению цвета под воздействием УФ-излучения. Несмотря на это, все материалы, подвергающиеся воздействию УФ-излучения, выцветают. При этом речь идет не о дефектах материалов, а о естественных признаках износа, на которые гарантийные обязательства не распространяются.

Замок: Неисправности замка ремня, причиной которых в большинстве случаев становится его загрязнение, можно устранить при помощи его

σωστά και αποστέλλονται πίσω σε καθαρή και άρτια κατάσταση.

Η εγγύηση δεν ισχύει για:

- φυσική φθορά και βλάβες λόγω υπερβολικής καταπόνησης
- βλάβες λόγω ακατάλληλης και λανθασμένης χρήσης

Ισχύει η εγγύηση ή όχι;

Υλικά: Όλα τα υφάσματα μας είναι υψηλών προδιαγραφών όσον αφορά στην ανθεκτικότητά τους απέναντι στην υπεριώδη ακτινοβολία. Παρόλα αυτά, όλα τα υλικά ξεθωριάζουν όταν εκτεθούν υπερβολικά στην υπεριώδη ακτινοβολία. Σε αυτή την περίπτωση δεν πρόκειται για σφάλμα υλικού, αλλά για φυσιολογικές ενδείξεις φθοράς, για τις οποίες δεν ισχύει η εγγύηση.

Κούμπωμα: Αν εμφανιστούν δυσλειτουργίες στο κούμπωμα της ζώνης, συνήθως οφείλονται σε βρομιές που μπορούν να καθαριστούν.

Παρακαλούμε λάβετε υπόψη τη διαδικασία που υπάρχει στις οδηγίες χρήσης.

дитяче крісло / дитяче сидіння для велосипеда, з яким походилися належним чином, і яке було надіслане нам у чистому вигляді.

Гарантія не поширюється на:

- ознаки природного зносу або пошкодження від надмірного навантаження
- пошкодження, що виникли через неправильне або неналежне використання

Чи поширюється гарантія?

Матеріал: Усі наші тканини для чохлаів відповідають високим вимогам стійкості кольору до ультрафіолетового випромінювання.

Незважаючи на це, всі тканини вигорають, коли на них діє ультрафіолетове випромінювання. Це не дефект матеріалу, а нормальна ознака зносу, на яку не поширюється гарантія.

Замок: Несправна робота замка часто є результатом накопичення бруду й пилу. Якщо виникла така ситуація, замок слід почистити. Будь-ласка додержуйтесь дій, які описані у вашій інструкції з використання.

промыывания. В своих действиях руководствуйтесь, пожалуйста, настоящей инструкцией по ксплуатации.

При возникновении гарантийного случая, незамедлительно обращайтесь к Вашему специализированному торговому представителю. Там Вам будет оказана помощь словом и делом. В процессе обработки рекламационных претензий используются специальные амортизационные отчисления. Здесь мы обращаем Ваше внимание на общие условия сделки, с которыми можно ознакомиться у продавца.

Применение, уход и техническое обслуживание

При обращении с автомобильным/ велосипедным детским сиденьем необходимо соблюдать инструкции по эксплуатации. Мы настоятельно рекомендуем, чтобы использовались только оригинальное крепление либо оригинальные запасные части.

Σε περιπτώσεις που ισχύει η εγγύηση παρακαλούμε απευθυνθείτε χωρίς αναβολή σε εξουσιοδοτημένο κατάστημα. Εκεί θα σας βοηθήσουν με σωστές και πρακτικές συμβουλές. Κατά την επεξεργασία περιπτώσεων παραπόνων χρησιμοποιούνται προτάσεις περιγραφής ανάλογες των προϊόντων. Σχετικά, ανατρέξτε στους γενικούς όρους του καταστήματος, που θα βρείτε στον έμπορο με τον οποίο συνεργάζεστε.

Χρήση, φροντίδα και συντήρηση

Το παιδικό κάθισμα του οχήματος/ποδηλάτου πρέπει να χρησιμοποιείται σύμφωνα με τις οδηγίες χρήσης. Σας επισημαίνουμε ότι πρέπει να χρησιμοποιείτε μόνο αυθεντικά ανταλλακτικά και αξεσουάρ.

Будь-ласка, зверніться до продавця у разі виникнення гарантійної вимоги. Він надасть вам необхідну пораду та підтримку. Під час обробки претензії використовуються спеціальні норми амортизації під час використання продукту. Посилайтеся на наші договірні умови, які можна отримати від продавця.

Використання, догляд і технічне обслуговування

Автомобільне дитяче крісло / дитяче сидіння для велосипеда необхідно використовувати відповідно до інструкції з експлуатації. Ми звертаємо увагу на те, що необхідно використовувати лише оригінальні аксесуари або запасні деталі.



12. Гарантийный талон / Формуляр контроля при покупке

Фамилия:

Адрес:

Почтовый индекс:

Город:

Телефон (с кодом страны,
города):

Электронная почта:

Автомобильное/
велосипедное детское
сиденье:

Номер артикула:

Цвет материала (узор):

Крепление:



Формуляр контроля при покупке:**1. Комплектность** проверено / в порядке**2. Контроль функциональности**

- Механизм регулировки сиденья

 проверено / в порядке

- Регулировка ремней

 проверено / в порядке**3. Сохранность**

- контроль сиденья

 проверено / в порядке

- контроль материала

 проверено / в порядке

- контроль пластиковых деталей

 проверено / в порядке Проверих детската седалка за автомобил/велосипед и се уверих, че седалката се предава окомплектована и че всички функции действат пълноценно. Получих достатъчна информация за продукта и неговите функции преди покупката и се запознах с инструкциите за поддържане и техническо обслужване.

Дата покупки:

Покупателъ
(подпись):

Продавец:

Штамп продавца

12. Κάρτα εγγύησης / Έλεγχος παράδοσης

Όνομα:

Διεύθυνση:

Ταχυδρομικός κώδικας:

Περιοχή:

Τηλέφωνο (με κωδικό
περιοχής):

E-Mail:

Παιδικό κάθισμα οχήματος/
ποδηλάτου:

Κωδικός προϊόντος:

Χρώμα καλύμματος
(ντεσέν):

Αξεσουάρ:



Έλεγχος παράδοσης:**1. Αρτιότητα**

○ Ελέγχθηκε / σε άριστη κατάσταση

2. Έλεγχος λειτουργίας

- Μηχανισμός ρύθμισης καθίσματος

○ Ελέγχθηκε / σε άριστη κατάσταση

- Ρύθμιση ζώνης

○ Ελέγχθηκε / σε άριστη κατάσταση

3. Αρτιότητα

- Έλεγχος καθίσματος

○ Ελέγχθηκε / σε άριστη κατάσταση

- Έλεγχος υφασμάτινων εξαρτημάτων

○ Ελέγχθηκε / σε άριστη κατάσταση

- Έλεγχος πλαστικών εξαρτημάτων

○ Ελέγχθηκε / σε άριστη κατάσταση

○ χω ελέγξει το παιδικό κάθισμα αυτοκινήτου/ ποδηλάτου και βεβαιώνω ότι το κάθισμα παραδόθηκε ακέραιο και ότι λειτουργούσε κανονικά σε όλες του τις λειτουργίες.

○ χω λάβει επαρκείς πληροφορίες για το προϊόν και για τις λειτουργίες του πριν από την αγορά και γνωρίζω τις οδηγίες φροντίδας και συντήρησης.

Ημερομηνία αγοράς:

Αγοραστής
(υπογραφή):

Έμπορος:

Σφραγίδα καταστήματος

12. Гарантійний талон / Акт прийому товару

Ім'я:

Адреса:

Поштовий індекс:

Місто:

Телефон (і код):

e-mail адреса:

Автомобільне дитяче
крісло / дитяче сидіння
для велосипеда:

Артикул №:

Колір тканини
(малюнок):

Акcesуари:



Акт прийому товару:**1. Комплектація** перевірено / відповідає вимогам**2. Перевірка функцій**

- Механізм регулювання сидіння

 перевірено / відповідає вимогам

- Регулювання ременів безпеки

 перевірено / відповідає вимогам**3. Цілісність**

- Перевірка сидіння

 перевірено / відповідає вимогам

- Перевірка тканини

 перевірено / відповідає вимогам

- Перевірка пластикових деталей

 перевірено / відповідає вимогам

Я перевіряв це автомобільне дитяче крісло / дитяче сидіння для велосипеда та переконався, що сидіння повністю укомплектоване і всі функції повністю виконуються.

Я отримав достатню інформацію про товар і його функціонування перед здійсненням покупки та ознайомився з інструкціями про догляд і техобслуговування.

Дата покупки:

Покупець (підпис):

Продавець:

Печатка продавця

BRITAX EXCELSIOR LIMITED

1 Churchill Way West
Andover
Hampshire SP10 3UW
United Kingdom

T.: +44 (0) 1264 333343
F.: +44 (0) 1264 334146
E.: service.uk@britax.com
www.britax.eu

**BRITAX RÖMER
Kindersicherheit GmbH**

Blaubeurer Straße 71
D-89077 Ulm
Deutschland

T.: +49 (0) 731 9345-199
F.: +49 (0) 731 9345-210
E.: service.de@britax.com
www.britax.eu

- DE** Wir schicken Ihnen gerne diese Anleitung auch in deutsch zu. Bitte wenden Sie sich an die obenstehende Adresse.
- GB** We are happy to send you these instructions also in English language. Please contact the address stated above.
- FR** Nous vous enverrons ces instructions volontiers aussi en français. Veuillez vous adresser à l'adresse indiquée ci-dessous.
- ES** Con mucho gusto le enviáramos estas instrucciones en español. Por favor, póngase en contacto a la dirección de más abajo.
- PT** Nós lhe enviamos com prazer este manual em português. Dirija-se, sff. ao endereço indicado abaixo.
- IT** Se lo desidera, Le inviamo queste istruzioni anche in italiano. Si rivolga all'indirizzo sottostante.
- RU** Мы охотно вышлем Вам это руководство также на русском языке. Просьба обратиться по нижеуказанному адресу.
- DK** Denne vejledning foreligger også på dansk. Tilsendes efter ønske. Kontakt nedenstående adresse.
- NL** Wij sturen u deze handleiding ook graag tot in de Nederlandse taal. Gelieve daarvoor het onderstaande adres te contacteren.
- PL** Wyślemy Państwu chętnie niniejszą instrukcję obsługi w języku polskim. Prosimy zwrócić się pod niżej wymieniony adres.
- CZ** Rádi Vám tento návod zašleme v českém jazyce. Obrát'te se prosím na níže uvedenou adresu.
- SK** Radi Vám pošleme tento návod k použitiu i v slovenskom jazyku. Obrát'te sa prosím na dole uvedenú adresu.
- HU** A leírás szívesen megküldjük Önnek magyar nyelven is. Kérjük, szíveskedjen a lenti címhez fordulni.
- SL** To navodilo Vam radi pošljemo tudi v slovenskem jeziku. Prosimo, da se obrnete na spodnji naslov.
- HR** Rado cemo Vam poslati ovu Uputu i na hrvatskom jeziku. Molimo da se obratite na dolje navedenu adresu.
- SE** Vi skickar dig gärna denna anvisning även på svenska. Var god vänd dig till nedanstående adress.
- NO** Vi sender deg gjerne denne veiledningen på norsk. Du kan henvende deg til adressen nedenfor.
- FI** Lähetämme sinulle nämä ohjeet mielellämme myös Suomen kielellä. Ota yhteys allamainittuun osoitteeseen.