

 0 kg – 13 kg

**britax**

# BRITAX RÖMER PRIMO

Инструкция по эксплуатации

Brugervejledning

Gebruiksaanwijzing

Instrukcja obsługi

Návod k použití

Návod na použitie



RU

DK

NL

PL

CZ

SK



# Каталог продукции / Produktoversigt / Productoverview

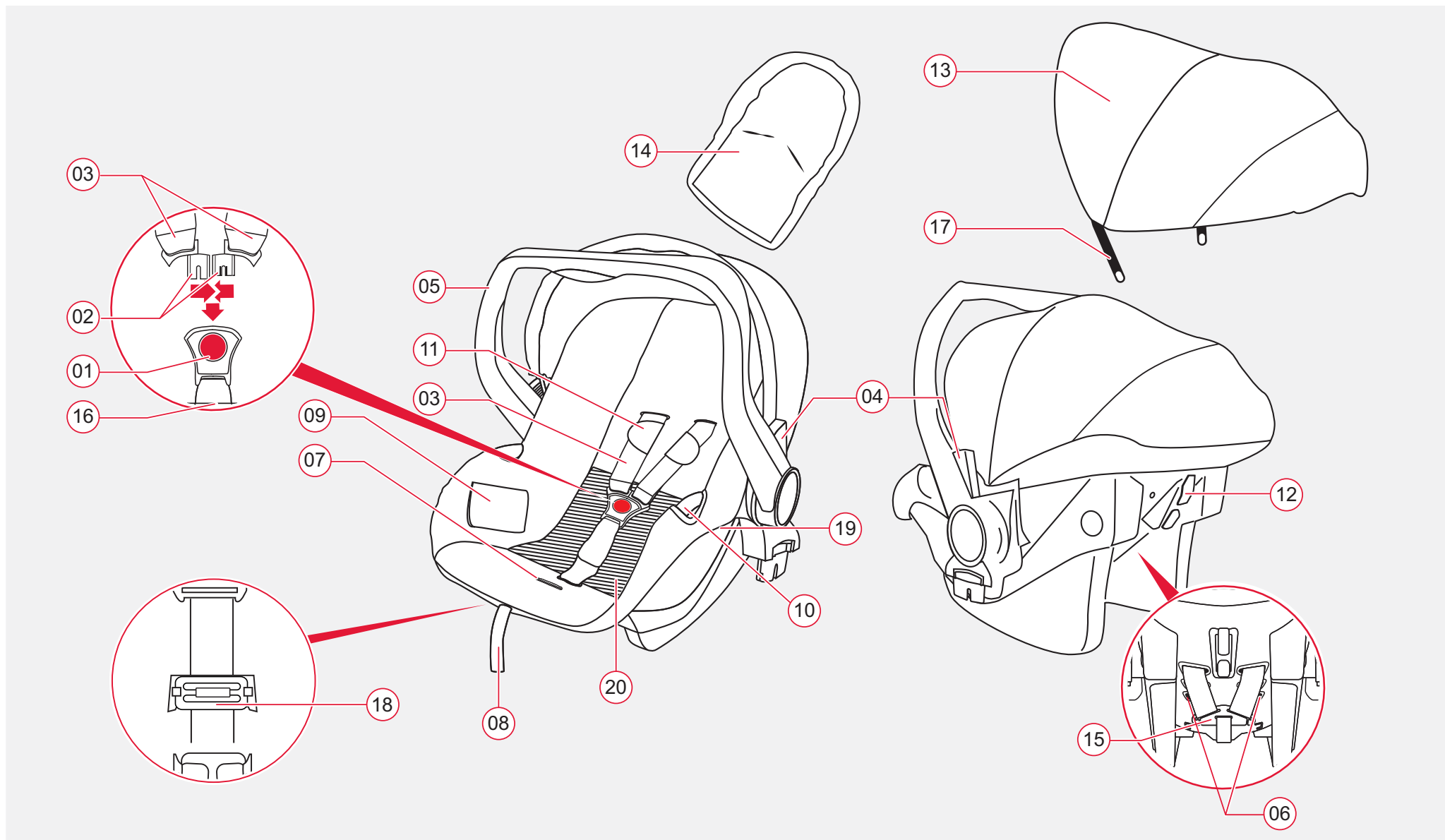

## Пояснения

Поз.	Обозначение
01	Замок ремня
02	Язычки замка
03	Плечевые ремни
04	Кнопки
05	Ручка
06	Пазы ремня
07	Кнопка регулировки
08	Конец ремня
09	Секция для инструкции
10	Направляющие ремня
11	Плечевые прокладки
12	Держатель ремня

13	Солнцезащитный тент
14	Элемент для уменьшения сиденья
15	Соединительный элемент
16	Отверстие для ремня
17	Дуги тента
18	Металлическая пластинка
19	Пластмассовые крючки
20	Подушка сиденья

## Tekst

Pos.	Betegnelsе
01	Selelås
02	Låsetunger
03	Skulderremme
04	Knapper
05	Bærebøjle
06	Seleslids
07	Indstillingsknap
08	Seleende
09	Rum til vejledning
10	Seleføringer
11	Skulderpolstring
12	Seleholder
13	Solkaleche

14	Indsats
15	Forbindelsesdel
16	Seleslids
17	Kalechebøjle
18	Metalplade
19	Plastkroge
20	Sædepude

## Legenda

Pos.	Benaming
01	Gordelslot
02	Gespdelen
03	Schoudergordels
04	Knoppen
05	Draagbeugel
06	Gordelsleuven
07	Verstelknop
08	Uiteinde van de gordel
09	Vak voor de gebruiksaanwijzing
10	Gordelgeleiders
11	Schouderkussens
12	Gordelhouders
13	Zonnekapje

14	Zitverkleiner
15	Verbindingsstuk
16	Gordelsleuf
17	Beugel van de afdekkap
18	Metalen plaat
19	Kunststof haken
20	Zitkussen

## Содержание

<b>1</b>	<b>Предисловие</b> .....	<b>1</b>
1.1	Для начала .....	1
1.2	Используемые символы.....	3
<b>2</b>	<b>Безопасность</b> .....	<b>5</b>
2.1	Использование по назначению.....	5
2.2	Общие указания по безопасности.....	7
2.3	Предупреждения.....	13
2.4	Разрешение.....	17
<b>3</b>	<b>Способы крепления в автомобиле</b> .....	<b>19</b>
<b>4</b>	<b>Пристегивание ребенка в кресле</b> .....	<b>23</b>
4.1	Элемент уменьшения сиденья и подушка сиденья .....	25
4.2	Регулирование ручки.....	27
4.3	Подогнать плечевые ремни по высоте .....	29
4.4	Ослабить и натянуть плечевые ремни .....	31
4.5	Пристегивание ребенка ремнями.....	33
4.6	Проверка безопасности ребенка .....	35
<b>5</b>	<b>Закрепить кресло в автомобиле</b> .....	<b>37</b>
5.1	Выбор позиции в автомобиле.....	37
5.2	Установка детского кресла.....	41
5.3	Снять детское кресло.....	45

## Indhold

<b>1 Bemærkning</b> .....	<b>2</b>
1.1 Til start.....	2
1.2 Anvendte symboler .....	4
<b>2 Sikkerhed</b> .....	<b>6</b>
2.1 Anvendelse i overensstemmelse med bestemmelserne.....	6
2.2 Generelle sikkerhedsanvisninger .....	8
2.3 Fareanvisninger .....	14
2.4 Godkendelse .....	18
<b>3 Fastspændingstyper i bilen</b> .....	<b>20</b>
<b>4 Fastspænding af babyen i babystolen</b> .....	<b>24</b>
4.1 Anvendelse af indsats og sædepude .....	26
4.2 Indstilling af bærebøjle .....	28
4.3 Tilpasning af højden på skulderseler.....	30
4.4 Løsning og stramning af skulderseler .....	32
4.5 Fastspænding af din baby .....	34
4.6 Sådan fastspænder du din baby korrekt .....	36
<b>5 Fastspænding af babystolen i bilen</b> .....	<b>38</b>
5.1 Valg af placering i bilen .....	38
5.2 Montering af babystol .....	42
5.3 Afmontering af babystol .....	46
5.4 Sådan er din babystol rigtigt fastspændt .....	48

## Inhoud

<b>1 Opmerking vooraf</b> .....	<b>2</b>
1.1 Om te beginnen.....	2
1.2 Gebruikte symbolen .....	4
<b>2 Veiligheid</b> .....	<b>6</b>
2.1 Beoogd gebruik .....	6
2.2 Algemene veiligheidsvoorschriften.....	8
2.3 Gevarenaanduidingen .....	14
2.4 Goedkeuring.....	18
<b>3 Manieren van bevestiging in de auto</b> .....	<b>20</b>
<b>4 Uw baby in de baby-autostoel vastmaken</b> .....	<b>24</b>
4.1 Zitverkleiner en zitkussen gebruiken .....	26
4.2 Draagbeugel verstellen .....	28
4.3 Hoogte van de schoudergordels aanpassen..	30
4.4 Schoudergordels losser of strakker maken ....	32
4.5 De gordel bij uw baby omdoen.....	34
4.6 Zo is uw baby goed beveiligd .....	36
<b>5 De baby-autostoel in de auto bevestigen</b> .....	<b>38</b>
5.1 Positie in de auto kiezen .....	38
5.2 De baby-autostoel monteren .....	42
5.3 De baby-autostoel verwijderen.....	46
5.4 Zo is uw baby-autostoel goed beveiligd .....	48

5.4	Проверка правильности установки детского кресла .....	47
<b>6</b>	<b>Использование солнцезащитного тента.....</b>	<b>49</b>
<b>7</b>	<b>Уход и обслуживание .....</b>	<b>51</b>
7.1	Обслуживание замка ремня .....	53
7.2	Как почистить чехол, пластмассовые элементы и ремни .....	57
7.3	Замена чехла .....	59
7.4	Снять и надеть чехол .....	61
7.5	Как снять и одеть ремни .....	63
<b>8</b>	<b>Использование в качестве Travel System.....</b>	<b>65</b>
8.1	Установка детского кресла на коляске.....	67
8.2	Снятие детского кресла с коляски.....	71
<b>9</b>	<b>Указания по утилизации .....</b>	<b>73</b>
<b>10</b>	<b>Сиденья для детей старшего возраста .....</b>	<b>73</b>
<b>11</b>	<b>Гарантия .....</b>	<b>75</b>
<b>12</b>	<b>Гарантийный талон / Формуляр контроля при покупке .....</b>	<b>164</b>



<b>6 Brug af solkalechen.....</b>	<b>50</b>
<b>7 Pleje og vedligeholdelse .....</b>	<b>52</b>
7.1 Vedligeholdelse af seletås .....	54
7.2 Rengøring af betræk, plastdele og seler .....	58
7.3 Udskiftning af betrækket .....	60
7.4 Sådan trækkes betrækket af og på .....	62
7.5 Af- og genmontering af selerne .....	64
<b>8 Anvendelse som Travel System .....</b>	<b>66</b>
8.1 Montering af babystolen på en barnevogn .....	68
8.2 Afmontering af babystolen fra barnevognen ..	72
<b>9 Bortskaffelsesanvisninger .....</b>	<b>74</b>
<b>10 Stoleudvalg .....</b>	<b>74</b>
<b>11 Garanti .....</b>	<b>76</b>
<b>12 Garantibevis /Udleveringskontrol .....</b>	<b>166</b>

<b>6 Gebruik van het zonnekapje .....</b>	<b>50</b>
<b>7 Onderhoud en verzorging .....</b>	<b>52</b>
7.1 Gordels lot onderhouden .....	54
7.2 Bekleding, kunststof onderdelen en gordels reinigen .....	58
7.3 Bekleding vervangen .....	60
7.4 Bekleding aftrekken en aanbrengen .....	62
7.5 Gordels demonteren en monteren .....	64
<b>8 Gebruik als Travel System .....</b>	<b>66</b>
8.1 Aanbrengen van de baby-auto- stoel op een kinderwagen .....	68
8.2 De baby-autostoel van de kinderwagen verwijderen .....	72
<b>9 Instructies voor de afvoer .....</b>	<b>74</b>
<b>10 Zitjes voor grotere kinderen .....</b>	<b>74</b>
<b>11 Garantie .....</b>	<b>76</b>
<b>12 Garantiekaart/overdrachtscontrole .....</b>	<b>168</b>

RU

DK

NL

## 1 Предисловие

Мы рады, что наше кресло **BRITAX RÖMER PRIMO** может стать надежным спутником Вашего ребенка на первых месяцах его жизни.

- ✎ Для надлежащей защиты ребенка модель **BRITAX RÖMER PRIMO** следует эксплуатировать и устанавливать, обязательно следуя настоящей инструкции.

### 1.1 Для начала

- ✎ Прочитайте внимательно данную инструкцию по эксплуатации перед тем, как пользоваться автокреслом **BRITAX RÖMER PRIMO** впервые.
- ✎ Инструкцию по эксплуатации храните в предусмотренном для нее отделении переносного автокресла.

Если у вас возникнут дополнительные вопросы по эксплуатации изделия, просим обращаться к нам.

BRITAX RÖMER Kindersicherheit GmbH  
Britax Excelsior Ltd.

## 1 Bemærkning

Det glæder os at vores **BRITAX RÖMER PRIMO** skal ledsage din baby sikkert gennem de første måneder af hans eller hendes liv.

- ✚ **For at kunne beskytte din baby korrekt, skal du ubetinget anvende og montere **BRITAX RÖMER PRIMO** som beskrevet i denne vejledning.**

### 1.1 Til start

- ✚ Gennemlæs brugervejledningen nøje, før du anvender **BRITAX RÖMER PRIMO** for første gang.
- ✚ Opbevar altid brugervejledningen inden for rækkevidde i den dertil indrettede plads på babystolen.

Hvis du har spørgsmål til brugen eller ønsker yderligere information bedes du kontakte os.

BRITAX RÖMER Kindersicherheit GmbH  
Britax Excelsior Ltd.

## 1 Opmerking vooraf

Gefeliciteerd met de aankoop van de **BRITAX RÖMER PRIMO**: de juiste keuze om uw baby tijdens de eerste levensmaanden veilig te vervoeren.

- ✚ **Om uw baby goed te kunnen beschermen, dient u de **BRITAX RÖMER PRIMO** in ieder geval te gebruiken en te monteren zoals in deze gebruiksaanwijzing beschreven is.**

### 1.1 Om te beginnen

- ✚ Lees de gebruiksaanwijzing aandachtig door, voordat u de **BRITAX RÖMER PRIMO** de eerste keer gebruikt.
- ✚ Bewaar de gebruiksaanwijzing op een gemakkelijk bereikbare plaats in het daarvoor bestemde vakje aan de baby-autostoel.

Als u nog vragen hebt over het gebruik of meer informatie wenst, neem dan contact met ons op.

BRITAX RÖMER Kindersicherheit GmbH  
Britax Excelsior Ltd.





## 1.2 Используемые символы

В тексте Вы встретите следующие символы:

Символ	Значение
	Символ опасности
	Символ примечания
	Символ примечания относительно защиты окружающей среды
	Символ действия

## 1.2 Anvendte symboler

I teksten finder du de følgende symboler med deres betydning:

Symbol	Betydning
	Symbol for en fare
	Symbol for en anvisning
	Symbol for anvisninger til miljøbeskyttelse
	Symbol for en handling

## 1.2 Gebruikte symbolen

In de tekst vindt u de volgende symbolen met deze betekenis:

Symbool	Betekenis
	Symbool voor een gevaar
	Symbool voor informatie
	Symbool voor informatie met betrekking tot het milieu
	Symbool voor een handeling

## 2 Безопасность

**Максимальная безопасность — особенность нашей продукции. Но безопасность продукции возможно обеспечить лишь при соблюдении указаний этого раздела.**

- ✧ Внимательно прочитайте следующие страницы.
- ✧ Инструкцию по эксплуатации храните в предусмотренном для нее отделении переносного автокресла.

### 2.1 Использование по назначению

Детское кресло **BRITAX RÖMER PRIMO** предусмотрено исключительно для безопасности Вашего ребенка в автомобиле. Кресло **BRITAX RÖMER PRIMO** разрешается использовать



**как детское переносное кресло**  
- установленное в автомобиле  
- с 3-точечным ремнем  
- для детей от рождения до 13 кг.

Кресло **BRITAX RÖMER PRIMO** ни в коем случае не подходит в качестве сиденья или игрушки в домашних условиях.

## 2 Sikkerhed

Den højest mulige sikkerhed er en af egenskaberne i vores produkter. Produktsikkerheden kan dog kun sikres, hvis du følger dette kapitel.

- ✚ Læs de følgende sider nøje igennem.
- ✚ Opbevar altid brugervejledningen inden for rækkevidde i den dertil indrettede plads på babystolen.

### 2.1 Anvendelse i overensstemmelse med bestemmelserne

Babystolen **BRITAX RÖMER PRIMO** er udelukkende beregnet til sikring af din baby i bilen. Selve **BRITAX RÖMER PRIMO** er tilladt



**som babystol**

- monteret i bilen
- fastspændt med 3-punktssele
- til babyer fra fødslen og op til 13 kg.

Selve **BRITAX RÖMER PRIMO** er på ingen måde egnet som hvilestol eller som legetøj derhjemme.

## 2 Veiligheid

De grootst mogelijke veiligheid behoort tot de eigenschappen van onze producten. De productveiligheid kan echter alleen worden gegarandeerd, indien u dit hoofdstuk in acht neemt.

- ✚ Lees de volgende pagina's aandachtig door.
- ✚ Bewaar de gebruiksaanwijzing op een gemakkelijk bereikbare plaats in het daarvoor bestemde vakje aan de baby-autostoel.

### 2.1 Beoogd gebruik

De baby-autostoel **BRITAX RÖMER PRIMO** is uitsluitend bedoeld voor het bevestigen van uw baby in de auto. De **BRITAX RÖMER PRIMO** is goedgekeurd



**als baby-autostoel**

- ingebouwd in de auto,
- met 3 puntsgordel bevestigd,
- voor baby's vanaf de geboorte tot 13 kg.

De **BRITAX RÖMER PRIMO** is in geen geval geschikt als kinderstoel of speelgoed voor thuis.

## 2.2 Общие указания по безопасности

- ✧ Во время эксплуатации кресла BRITAX RÖMER PRIMO соблюдайте следующие указания:



### Общие указания по безопасности

#### Опасность травмирования незащищенных предметов и лиц!

В момент экстренного торможения или в случае аварии незащищенные предметы и лица могут травмировать пассажиров.

- ✧ Никогда не пытайтесь защитить ребенка, посадив его к себе на колени и пристегнув ремнем безопасности или просто удерживая.
- ✧ Всегда фиксируйте автокресло в автомобиле, даже если в нем не едет ребенок.
- ✧ Убедитесь, что все пассажиры в автомобиле пристегнуты.
- ✧ Закрепите спинки сидений автомобиля (например, зафиксируйте заднее откидное сиденье).
- ✧ Зафиксируйте все предметы в автомобиле (например, на полке заднего стекла).

#### Опасность травмирования непригодным ремнем!

Применение непригодного ремня, например 2-точечного, существенно повышает риск травмы ребенка при дорожно-транспортном происшествии.

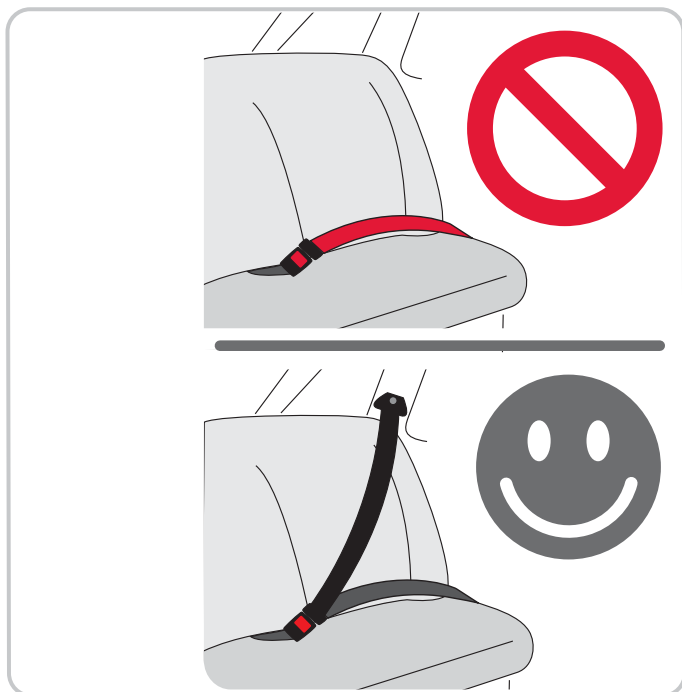



## 2.2 Generelle sikkerhedsanvisninger

- ✎ Når du anvender BRITAX RÖMER PRIMO skal du overholde de følgende anvisninger:



### Generelle sikkerhedsanvisninger

#### Fare for kvæstelser grundet genstande og personer, som ikke er fastspændt!

Genstande og personer, som ikke er fastspændt, kan kvæste medpassagerer ved en nødopbremsning eller et biluheld.

- ✎ Forsøg aldrig at fastspænde en baby på dit skød med sikkerhedsselen eller ved at holde fast på den.
- ✎ Fastspænd altid babystolen i bilen, også når du ikke transporterer en baby.
- ✎ Sørg for at alle personer i bilen er fastspændt.
- ✎ Faststil ryglænene på førersæderne (fastlås for eksempel en nedklappelig bagsædebænk).
- ✎ Fastspænd alle genstande (for eksempel på hattehylden) i bilen.

#### Fare for kvæstelser grundet en uegnet sele!

Anvendelsen af en uegnet sele, for eksempel en 2-punktssele øger risikoen betydeligt for, at babyen kan komme til skade ved et biluheld.

## 2.2 Algemene veiligheidsvoorschriften

- ✎ Wanneer u de BRITAX RÖMER PRIMO gebruikt, dient u de volgende voorschriften in acht te nemen:



### Algemene veiligheidsvoorschriften

#### Gevaar voor letsel door niet-vastgemaakte voorwerpen en personen!

Niet-vastgemaakt voorwerpen en personen kunnen bij een noodstop of ongeval andere passagiers verwonden.

- ✎ Probeer nooit een baby op uw schoot met de autogordel vast te zetten of gewoon vast te houden.
- ✎ Maak de baby-autostoel altijd in de auto vast, ook als er geen baby wordt vervoerd.
- ✎ Verzeker u ervan dat alle personen in de auto hun gordel om hebben.
- ✎ Zet de rugleuningen van de autostoelen vast (let er bijvoorbeeld op dat de neerklapbare achterbank is vastgeklikt).
- ✎ Maak alle voorwerpen in de auto (bijvoorbeeld op de hoedenplank) vast.

#### Gevaar voor letsel door ongeschikte gordel!

Het gebruik van een ongeschikte gordel, bijvoorbeeld een 2-puntsgordel, verhoogt het risico op letsel bij uw baby in het geval van een ongeval aanzienlijk.

- ✧ Всегда используйте надежный 3-точечный ремень.
- ✧ Убедитесь, что ремень имеет разрешение для эксплуатации согласно стандарту ECE R 16 (или аналогичному).

### **Опасность травмирования в случае самовольных изменений!**

В случае выполнения самовольных технических изменений защитные функции кресла могут снизиться или совсем отказаться.

- ✧ Не выполняйте никаких технических изменений кресла.
- ✧ Используйте детское автокресло исключительно согласно указаниям настоящей инструкции по эксплуатации.

### **Опасность травмирования из-за неправильного пристегивания!**

Неправильное пристегивание ребенка или неправильное крепление кресла могут привести к аварийным ситуациям.

- ✧ Никогда не оставляйте ребенка в установленном в автомобиле детском кресле без присмотра.
- ✧ При размещении детского кресла на высоте (например, на комоде для пеленания, столе, диване) не оставляйте находящегося в люльке ребенка без присмотра.
- ✧ Всегда пристегивайте ребенка в кресле, как указано в разделе 4.
- ✧ Фиксируйте автокресло в автомобиле, как указано в разделе 5.

- ✎ Anvendt altid en testet 3-punktssele.
- ✎ Du skal sikre dig at selen er godkendt ifølge ECE R 16 (eller en tilsvarende standard).

### **Fare for kvæstelser grundet egenrådige ændringer!**

Ved egenrådige tekniske ændringer kan sædets beskyttelsesfunktion blive forringet eller helt bortfalde.

- ✎ Udfør ikke tekniske ændringer på babystolen.
- ✎ Anvend udelukkende babystolen som beskrevet i denne brugervejledning.

### **Fare for kvæstelser grundet manglende fastspænding!**

En manglende fastspænding af din baby eller baby-stolen kan føre til ulykker.

- ✎ Efterlad aldrig din baby uden opsyn i babystolen i bilen.
- ✎ Hold altid øje med din baby, hvis babystolen stilles op på f.eks. et puslebord, et almindeligt bord eller en sofa.
- ✎ Spænd altid din baby fast i babystolen, som beskrevet i kapitel 4.
- ✎ Fastspænd babystolen i biler, som beskrevet i kapitel 5.

- ✎ Gebruik altijd een goedgekeurde 3 puntsgordel.
- ✎ Verzeker u ervan dat de gordel volgens ECE R 16 (of een vergelijkbare norm) is goedgekeurd.

### **Gevaar voor letsel door eigenmachtige veranderingen!**

Door eigenmachtige technische veranderingen kan de beschermde functie van de autostoel verminderd of zelfs opgeheven worden.

- ✎ Voer geen technische wijzigingen aan de baby-autostoel uit.
- ✎ Gebruik de baby-autostoel uitsluitend zoals in deze gebruiksaanwijzing beschreven.

### **Gevaar voor letsel door een slechte bevestiging!**

Een slechte bevestiging van uw baby of de baby-autostoel kan tot ongevallen leiden.

- ✎ Laat uw baby nooit zonder toezicht in de baby-autostoel in de auto achter.
- ✎ Verlies uw baby in de baby-autostoel nooit uit het oog, als deze op een hoger oppervlak staat (bijvoorbeeld babycommode, tafel, sofa).
- ✎ Maak uw baby altijd in de baby-autostoel vast, zoals in hoofdstuk 4 beschreven.
- ✎ Bevestig de baby-autostoel in auto's zoals in hoofdstuk 5 beschreven.

**Будьте внимательны при длительном использовании!**

Кресло не предназначено для длительного пребывания ребенка. Постоянное положение полулежачего в кресле создает нагрузку для позвоночника ребенка.

- ✧ Вынимайте ребенка из кресла как можно чаще.
- ✧ Для этого во время длительной поездки делайте остановки.
- ✧ Не оставляйте ребенка в кресле за пределами автомобиля на длительное время.

**Будьте внимательны при интенсивном солнечном излучении!**

Металлические и пластмассовые части детского кресла нагреваются на солнце.

- ✧ Чтобы избежать нагревания частей детского кресла от интенсивных солнечных лучей, накрывайте их, например, тонким полотенцем.

**Повреждение детского кресла!**

При дорожно-транспортном происшествии в результате столкновения или наезда на препятствие со скоростью свыше 10 км/ч в детском кресле могут возникнуть повреждения, которые не всегда видны невооруженным глазом.

- ✧ В таком случае кресло следует заменить. Утилизируйте детское кресло надлежащим образом (см. раздел 9).
- ✧ Регулярно проверяйте все важные детали на наличие повреждений.

**Forsigtig ved langvarig brug!**

Babystolen er ikke beregnet til en langvarig opbevaring af din baby. Den halvt liggende position i babystolen udgør altid en belastning for din babys rygsøjle.

- ✧ Tag din baby ud af babystolen så ofte som muligt.
- ✧ Hold pauser på længere bilture.
- ✧ Lad ikke din baby ligge i babystolen, når den er taget ud af bilen.

**Forsigtig ved intensiv stråling fra solen!**

Metal- og plastdelene på babystolsystemet opvarmes, når solen skinner på dem.

- ✧ For at hindre at delene på babystolen bliver varme i intensivt sollys, skal du tildække dem, for eksempel med et let klæde.

**Beskadigelse af babystolen!**

Ved uheld med en kollisionshastighed på over 10 km/t kan der forekomme skader på babystolen, uden at det kan ses.

- ✧ I dette tilfælde skal babystolen ubetinget udskiftes. Bortskaf babystolen i følge bestemmelserne (se kapitel 9).
- ✧ Kontrollér med jævne mellemrum, at ingen af de vigtige dele har taget skade.

**Voorzichtig bij langdurig gebruik!**

De baby-autostoel is niet bedoeld om uw baby er voor lange tijd in neer te zetten. De half liggende positie in de baby-autostoel vormt altijd een belasting voor de wervelkolom van uw baby.

- ✧ Neem uw baby zo vaak mogelijk uit de baby-autostoel.
- ✧ Onderbreek lange autoritten hiervoor.
- ✧ Laat uw baby buiten de auto niet te lang in de baby-autostoel liggen.

**Voorzichtig bij intens zonlicht!**

De metalen en kunststof onderdelen van de baby-autostoel worden in de zon warm.

- ✧ Om te verhinderen dat onderdelen van de baby-autostoel onder intens zonlicht heet worden, dient u deze bijvoorbeeld met een lichte doek af te dekken.

**Beschadiging van de baby-autostoel!**

Bij ongevallen waarbij de botssnelheid hoger dan 10 km/u is, kan de baby-autostoel beschadigd raken, hoewel deze beschadigingen niet altijd zichtbaar hoeven te zijn.

- ✧ In dergelijke gevallen moet de baby-autostoel worden vervangen. Voer de baby-autostoel volgens de geldende voorschriften af (zie hoofdstuk 9).
- ✧ Controleer alle belangrijke onderdelen regelmatig op beschadiging.

- ✧ Убедитесь в безупречности функционирования всех деталей механической конструкции.

### **Повреждение детского кресла!**

Если переносить детское кресло за направляющие плечевого ремня или чехол, это может привести к повреждениям кресла.

- ✧ Не используйте направляющие плечевого ремня в качестве ручки для ношения.
- ✧ Носите кресло за специальную ручку.

## **2.3 Предупреждения**

- ✧ Для гарантии безопасности ребенка обязательно соблюдайте указания этой инструкции по эксплуатации.

Предупреждения об опасности в следующих разделах Вы узнаете по символу опасности и/или сигнальному слову, указывающему на степень опасности.

- ⚠ Kontrollér, at de mekaniske komponenter fungerer efter hensigten.

### Beskadigelse af babystolen!

Hvis du bærer babystolen ved skulderseleføringerne eller på betrækket, kan det beskadige babystolen.

- ⚠ Anvend ikke skulderseleføringerne som transportgreb.
- ⚠ Bær babystolen i bærebøjlen.

## 2.3 Fareanvisninger

- ⚠ **For din babys sikkerhed skal du ubetinget følge fareanvisningerne i denne brugervejledning.**

Fareanvisningerne i de følgende kapitler identificerer du via faresymbolet og/eller et signald, som angiver et fareniveau.

- ⚠ Verzeker u ervan dat de mechanische componenten goed functioneren.

### Beschadiging van de baby-autostoel!

Indien u de baby-autostoel aan de schoudergordelgeleiders of bekleding draagt, kan dit de baby-autostoel beschadigen.

- ⚠ Gebruik de schoudergordelgeleiders niet als transportgreep.
- ⚠ Draag de baby-autostoel aan de draagbeugel.



## 2.3 Gevarenaanduidingen



- ⚠ **Neem voor de veiligheid van uw baby in ieder geval de gevarenaanduidingen in deze gebruiksaanwijzing in acht.**

De gevarenaanduidingen in de volgende hoofdstukken herkent u aan het gevarensymbool en/of aan een signaalwoord dat een gevarenniveau aangeeft.

Символ	Сигнальное слово	Возможные опасности
	<b>Опасность!</b>	<ul style="list-style-type: none"><li>- тяжелые несчастные случаи</li><li>- тяжкие травмы</li><li>- травмы со смертельным исходом</li></ul>
	<b>Предупреждение!</b>	<ul style="list-style-type: none"><li>- тяжелые несчастные случаи</li><li>- тяжкие травмы</li></ul>
	<b>Внимание!</b>	<ul style="list-style-type: none"><li>- легкие травмы</li><li>- легкие ожоги</li><li>- тяжелые повреждения имущества</li></ul>



Symbol	Signalord	Mulige farer
	<b>Fare!</b>	<ul style="list-style-type: none"> <li>- alvorlige ulykker</li> <li>- alvorlige kvæstelser</li> <li>- dødelige kvæstelser</li> </ul>
	<b>Advarsel!</b>	<ul style="list-style-type: none"> <li>- alvorlige ulykker</li> <li>- alvorlige kvæstelser</li> </ul>
	<b>Forsigtig!</b>	<ul style="list-style-type: none"> <li>- lettere kvæstelser</li> <li>- lettere forbrændinger</li> <li>- alvorlig materiel skade</li> </ul>

Symbool	Signaalwoord	Mogelijke gevaren
	<b>Gevaar!</b>	<ul style="list-style-type: none"> <li>- ernstige ongevallen</li> <li>- ernstige letsels</li> <li>- letsels met dodelijke afloop</li> </ul>
	<b>Waarschuwing!</b>	<ul style="list-style-type: none"> <li>- ernstige ongevallen</li> <li>- ernstige letsels</li> </ul>
	<b>Let op!</b>	<ul style="list-style-type: none"> <li>- lichte letsels</li> <li>- lichte brandwonden</li> <li>- ernstige materiële schade</li> </ul>

## 2.4 Разрешение

Детское кресло сконструировано, испытано и разрешено для эксплуатации в соответствии с требованиями Европейского стандарта по оборудованию для безопасности детей в автомобиле (ECE R 44/04). Знак проверки (буква E в кружке) и номер разрешения для эксплуатации приведены на допуске к эксплуатации (наклейке на детском кресле). При внесении пользователем каких-либо изменений в конструкцию детского кресла разрешение для эксплуатации утрачивает силу. Изменения может вносить исключительно производитель.

## 2.4 Godkendelse

Babystolen er konstrueret, afprøvet og godkendt i henhold til kravene i den europæiske norm for børnesikkerhedsudstyr (ECE R 44/04).

Kontrolmærket E (i en cirkel) og godkendelsesnummeret sidder på godkendelsesetiketten (mærkat på babystolen). Godkendelsen bortfalder, hvis du ændrer noget ved babystolens konstruktion. Ændringer må kun foretages af producenten.

## 2.4 Goedkeuring

De baby-autostoel is in overeenstemming met de vereisten van de Europese norm voor veiligheidsvoorzieningen voor kinderen (ECE R 44/04) ontworpen, gecontroleerd en goedgekeurd.

Het keurmerk E (in een rondje) en het goedkeuringsnummer bevinden zich op het goedkeuringslabel (sticker op de baby-autostoel). De goedkeuring vervalt zodra wijzigingen aan de baby-autostoel worden aangebracht. Wijzigingen mogen alleen door de fabrikant worden uitgevoerd.

### 3 Способы крепления в автомобиле

- ✎ Следуйте указаниям по применению детских систем укладки и натяжения ремней, приведенным в руководстве по эксплуатации Вашего автомобиля.
- ✎ Обратите внимание, что ребенка сначала необходимо пристегнуть в детском кресле перед тем, как фиксировать детское кресло в автомобиле.

**Переносное детское кресло BRITAX RÖMER PRIMO можно крепить в автомобиле тремя разными способами:**

1



с помощью **3-точечного ремня** автомобиля (универсальное)

- ✎ Информацию, как крепить детское кресло в автомобиле с помощью 3-точечного ремня автомобиля, Вы найдете в разделе 5.

Или с помощью следующего дополнительного элемента из **принадлежностей BRITAX RÖMER:**

2



**BRITAX RÖMER PRIMO BASE**  
с помощью **3-точечного ремня** автомобиля и **опоры** (полууниверсальное)

### 3 Fastspændingstyper i bilen

- ❖ Følg anvisningerne til anvendelse af børnesikrings-systemer i manualen til din bil.
- ❖ Overhold, at din baby først skal fastspændes i babystolen, før denne kan fastspændes med babyen i bilen.

Du kan fastgøre babystolen BRITAX RÖMER PRIMO på tre forskellige måder i bilen:

1



med **3-punktsselen** i bilen  
(universel)

- ❖ Hvordan du fastspænder babystolen i bilen med 3-punktsselen, kan du læse om i kapitel 5.

Eller udvidet via det følgende basiselement fra BRITAX RÖMER **Tilbehør**:

2



**BRITAX RÖMER PRIMO BASE**

med **3-punktsselen** i bilen  
og **støtteben** (semi universel)



### 3 Manieren van bevestiging in de auto

- ❖ Neem de aanwijzingen voor het gebruik van kinderbeveiligingsystemen in het handboek van uw auto in acht.
- ❖ Houd er rekening mee dat u eerst uw baby in de baby-autostoel moet vastmaken, voordat de baby-autostoel met uw baby erin in de auto kan worden bevestigd.

U kunt de baby-autostoel BRITAX RÖMER PRIMO op drie verschillende manieren in de auto bevestigen:

1



Met de **3 puntsgordel** van de auto  
(universeel)

- ❖ Hoe u de baby-autostoel in de auto bevestigt met de driepuntsgordel leest u in hoofdstuk 5.

Of in combinatie met het volgende basiselement uit de BRITAX RÖMER-**accessoires**:

2



**BRITAX RÖMER PRIMO BASE**

Met de **3 puntsgordel** van de auto  
en de **steunpoot** (semi-universeel)



3

**BRITAX RÖMER PRIMO BASE****с помощью крепления ISOFIX и опоры (полууниверсальное)**

Для крепления BRITAX RÖMER PRIMO BASE требуется разрешение на выполнение полууниверсальных креплений. Сиденье может использоваться только в автомобилях, входящих в приложенный список типов автомобилей. Список типов постоянно дополняется. Наиболее актуальную версию Вы можете получить непосредственно у нас или на веб-сайте [www.britax.eu](http://www.britax.eu)

- ✚ Закрепите **BRITAX RÖMER PRIMO BASE** в автомобиле перед тем, как использовать **BRITAX RÖMER PRIMO**.

3

**BRITAX RÖMER PRIMO BASE**

med **ISOFIX**-fastgørelse og **støtteben**  
(semi universel)

Fastgørelsen med BRITAX RÖMER PRIMO BASE kræver en semi universel godkendelse. Derved må sædet kun anvendes i biler, som er anført i den vedlagte typeliste over køretøjer i tilbehøret. Typelisten opdateres løbende. Den nyeste version fås direkte hos os eller på [www.britax.eu](http://www.britax.eu)

- ✘ Fastgør **BRITAX RÖMER PRIMO BASE** i bilen før du anvender **BRITAX RÖMER PRIMO**.

3

**BRITAX RÖMER PRIMO BASE**

Met **ISOFIX**-bevestiging en **steunpoot**  
(semi-universeel)

De bevestiging met BRITAX RÖMER PRIMO BASE vereist een goedkeuring voor semi-universele toepassing. Hierdoor mag het zitje alleen worden gebruikt in de auto's die in de bijgevoegde lijst van autotypen worden vermeld. Deze lijst van autotypen wordt continu bijgewerkt. De actuele versie kunt u bij ons aanvragen of vindt u op [www.britax.eu](http://www.britax.eu).

- ✘ Bevestig de **BRITAX RÖMER PRIMO BASE** in de auto, voordat u de **BRITAX RÖMER PRIMO** gebruikt.

RU

DK

NL

## 4 Пристегивание ребенка в кресле

Чтобы пристегнуть ребенка в детском кресле, соблюдайте следующие указания:

- ✎ Используйте элемент для уменьшения сиденья, как указано в разделе 4.1.
- ✎ Всегда устанавливайте ручку в соответствующем положении, как указано в разделе 4.2.
- ✎ Убедитесь, что длина плечевых ремней отвечает размеру тела Вашего ребенка, как указано в разделе 4.3.
- ✎ Усадите ребенка в детское кресло и пристегните его, как указано в разделе 4.5.
- ✎ Всегда принимайте во внимание следующие предупреждения.



### Предупреждение!

**Опасность несчастного случая из-за свободно висящего конца ремня!**

Нижний конец ремня 08 может быть зажат в другие предметы. Если конец ремня свободно свисает с детского кресла, это может привести к падению кресла.

- ✎ Убедитесь, что нижний конец ремня нигде не зажат (например, в дверях, эскалаторах и пр.).

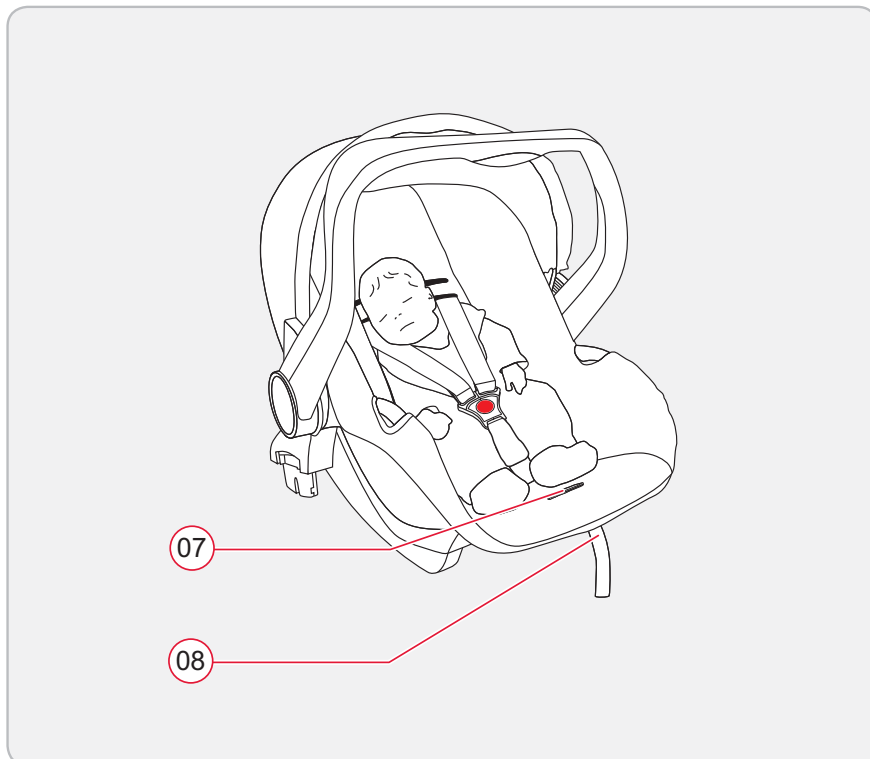



## 4 Fastspænding af babyen i babystolen

For at fastspænde din baby i babystolen, skal du følge disse anvisninger:

- ✎ Anvend indsatsen som beskrevet i kapitel 4.1.
- ✎ Indstil altid bærebøjlen efter situationen, som beskrevet i kapitel 4.2.
- ✎ Sørg for at højden på skulderselerne passer til din babys kropsstørrelse, som beskrevet i kapitel 4.3.
- ✎ Sæt din baby i babystolen og fastspænd den, som beskrevet i kapitel 4.5.
- ✎ Overhold altid de følgende advarsler.



### Advarsel!

#### Fare for ulykker grundt løsthængende seleende!

Den nederste seleende  kan blive fastklemmt i andre genstande. Hvis seleenden hænger ud af babystolen, kan det medføre at babystolen falder ned.

- ✎ Sørg for at den nederste seleende ikke fastklemmes i noget (f. eks. i døre, rulletrapper, osv.).

## 4 Uw baby in de baby-autostoel vastmaken

Om uw baby in de baby-autostoel vast te maken, dient u de volgende aanwijzingen in acht te nemen:

- ✎ Gebruik de zitverkleiner zoals in hoofdstuk 4.1 beschreven.
- ✎ Stel de draagbeugel altijd volgens de situatie in, zoals in hoofdstuk 4.2 beschreven.
- ✎ Zorg ervoor dat de hoogte van de schoudergordels overeenkomt met de lichaamsgrootte van uw baby, zoals in hoofdstuk 4.3 beschreven.
- ✎ Leg uw baby in de baby-autostoel en doe uw baby de gordel om, zoals in hoofdstuk 4.5 beschreven.
- ✎ Neem altijd de volgende waarschuwingen in acht.



### Waarschuwing!

#### Gevaar voor ongevallen door hangend uiteinde van de gordel!

Het onderste uiteinde  van de gordel kan in andere voorwerpen bekneld raken. Wanneer het uiteinde van de gordel uit de baby-autostoel hangt, kan dit de baby-autostoel doen omvallen.

- ✎ Zorg ervoor dat het onderste uiteinde van de gordel nergens bekneld kan raken (bijvoorbeeld tussen deuren, roltrappen enz.).



### **Предупреждение! Утрата защитной функции!**

Элемент уменьшения сиденья и плечевые ремни утрачивают свои защитные функции, если их использовать ненадлежащим образом.

- ✘ Следите за тем, чтобы элемент уменьшения сиденья был установлен правильно.
- ✘ Следите за тем, чтобы плечевые ремни не были перекручены или перепутаны.

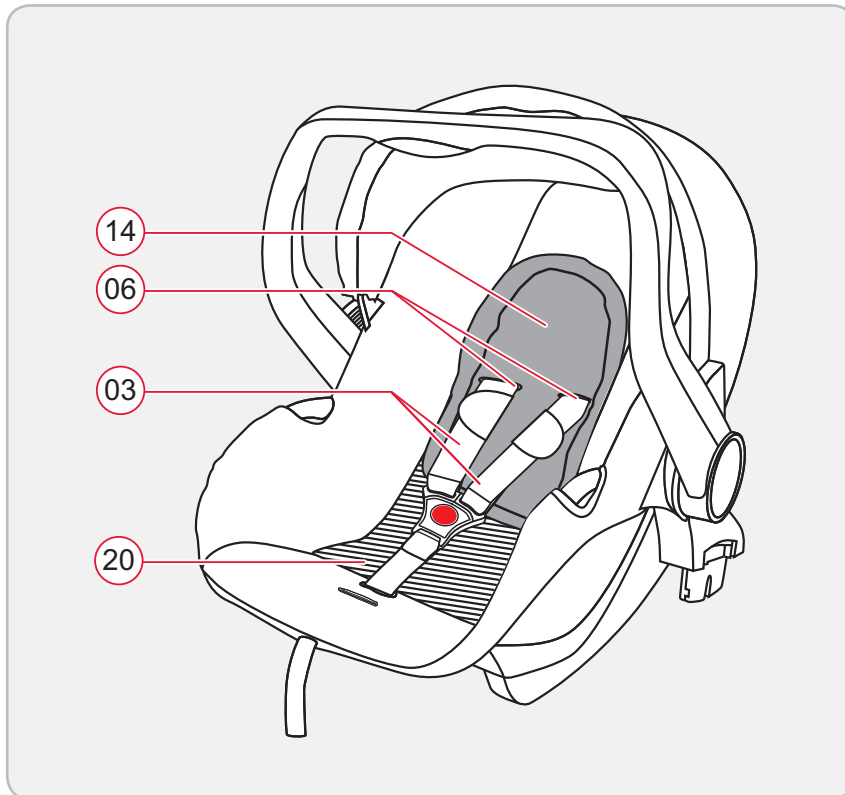

## **4.1 Элемент уменьшения сиденья и подушка сиденья**

**Элемент уменьшения сиденья и подушка сиденья дают дополнительную поддержку и улучшают эргономические свойства детского кресла, когда Ваш ребенок еще (совсем) маленький.**

Плечевые ремни 03 должны проходить через нижние пазы 06 кресла.

Используйте этот элемент 14 до тех пор, пока ребенок не подрастет настолько, что Вам придется регулировать плечевые ремни 03 по высоте (см. раздел 4.3). Когда ребенок подрастет, но будет худеньким, Вы можете убрать подушку для сиденья 20, но продолжать использовать элемент для уменьшения сиденья 14.

**Advarsel!****Tab af beskyttende funktion!**

Indsatsen og skulderselerne mister deres beskyttende funktion, hvis du indsætter disse ukorrekt.

- ✘ Sørg for at indsatsen er indsat korrekt.
- ✘ Sørg for at ikke at sno eller ombytte skulderselerne.

## 4.1 Anvendelse af indsats og sædepude

Indsatsen og sædepuden giver den nødvendige understøttelse og forbedrer babystolens ergonomi, mens din baby stadig er (meget) lille.

Skulderselerne 03 skal gå gennem de nederste sele-slidser 06 i babystolen.

Anvend indsatsen 14 indtil din baby er så stor, at du skal indstille skulderselerne 03 i højden (se kapitel 4.3). Hvis din baby allerede er større, men meget slank, kan du fjerne sædepuden 20 men stadig anvende indsatsen 14.

**Waarschuwing!****Verlies van de beschermende functie!**

De zitverkleiner en de schoudergordels verliezen hun beschermende functie, indien u deze onjuist gebruikt.

- ✘ Let erop dat de zitverkleiner correct wordt aangebracht.
- ✘ Let erop dat u de schoudergordels niet verdraait of verwisselt.

## 4.1 Zitverkleiner en zitkussen gebruiken

De zitverkleiner en het zitkussen bieden de noodzakelijke ondersteuning en verbeteren de ergonomie van de baby-autostoel, wanneer uw baby nog (zeer) klein is.

De schoudergordels 03 moeten door de onderste gordelsleuven 06 van de baby-autostoel lopen. Gebruik de zitverkleiner 14 tot uw baby zo groot is, dat u de schoudergordels 03 in de hoogte moet verstellen (zie hoofdstuk 4.3). Wanneer uw baby al groter is, maar nog zeer smal, kunt u het zitkussen 20 verwijderen, maar de zitverkleiner 14 blijven gebruiken.

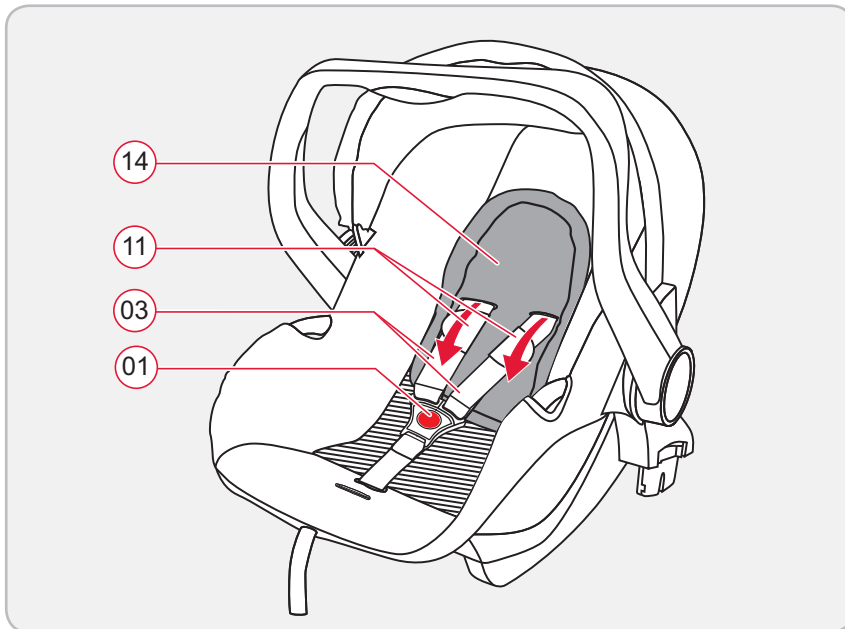

### Как установить элемент для уменьшения сиденья:

1. Откройте замок ремня (01) (нажмите красную кнопку).
2. Протяните плечевые ремни (03) с плечевыми накладками (11) через пазы и элемент для уменьшения сиденья (14). Соединительная резинка плечевой накладки (11) всегда должна проходить за пазами!
3. Убедитесь, что элемент для уменьшения сиденья (14) прилегает к спинке сиденья кресла.

## 4.2 Регулирование ручки

Ручка может быть зафиксирована в одном из трех положений А, В и С:

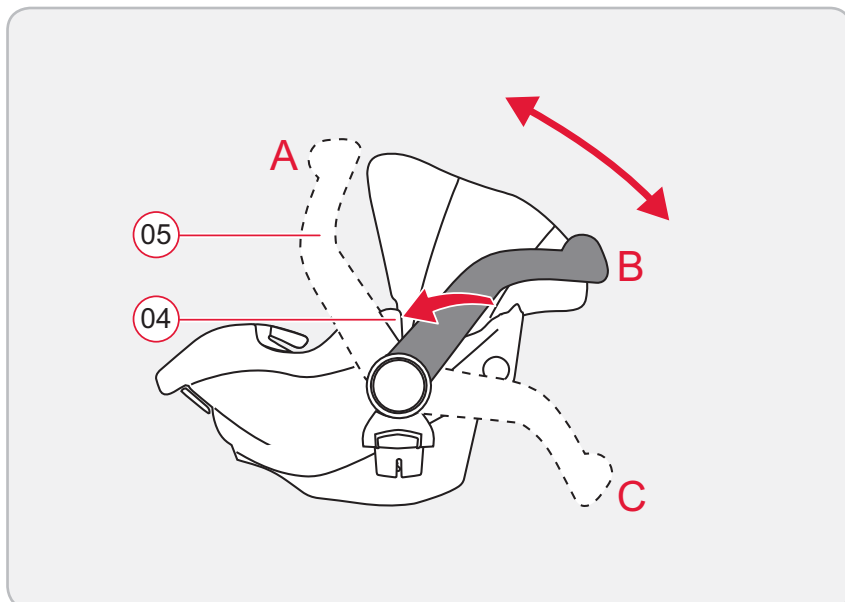

1. Нажмите одновременно обе кнопки (04) ручки (05).
2. Поверните ручку (05), держа кнопки нажатыми (04), вперед и назад, пока она не станет в желаемой позиции.
3. Отпустите кнопки (04) и убедитесь, что ручка (05) зафиксирована правильно.

**Sådan indsætter du indsatsen:**

1. Åbn seleslåsen ① (tryk på den røde knap).
2. Før skulderselerne ③ med skulderpolstringerne ⑪ gennem seleslidsen og indsatsen ⑭. Forbindelsesgummiet på skulderpolstringen ⑪ skal altid gå bag seleslidserne!
3. Sørg for at indsatsen ligger tæt til ⑭ ryglænet på babystolen.

**4.2 Indstilling af bærebøjle****Bærebøjlen kan indstilles i tre stillinger - A, B og C:**

1. Tryk samtidigt på de to knapper ④ på bærebøjlen ⑤.
2. Vip bærebøjlen ⑤ med indtrykkede knapper ④ frem eller tilbage, indtil den befinder sig i den ønskede stilling.
3. Slip knapperne ④ og kontrollér at bøjlen ⑤ er faldet rigtigt i hak.

**Zo brengt u de zitverkleiner aan:**

1. Open het gordelslot ① (druk op de rode knop).
2. Schuif de schoudergordels ③ met de schouderkussentjes ⑪ door de gordelsleuven en de zitverkleiner ⑭. Het verbindingsrubber van de schouderkussentjes ⑪ bevindt zich altijd achter de gordelsleuven!
3. Verzeker u ervan dat de zitverkleiner ⑭ tegen de rugleuning van de baby-autostoel ligt.

**4.2 Draagbeugel verstellen****De draagbeugel kan in drie standen (A, B en C) worden vastgeklikt:**

1. Druk de beide knoppen ④ van de draagbeugel ⑤ tegelijkertijd in.
2. Klap de draagbeugel ⑤ met ingedrukte knoppen ④ naar voren of naar achteren, tot hij in de gewenste stand staat.
3. Laat de knoppen ④ los en verzekert u ervan dat de beugel ⑤ goed is vastgeklikt.

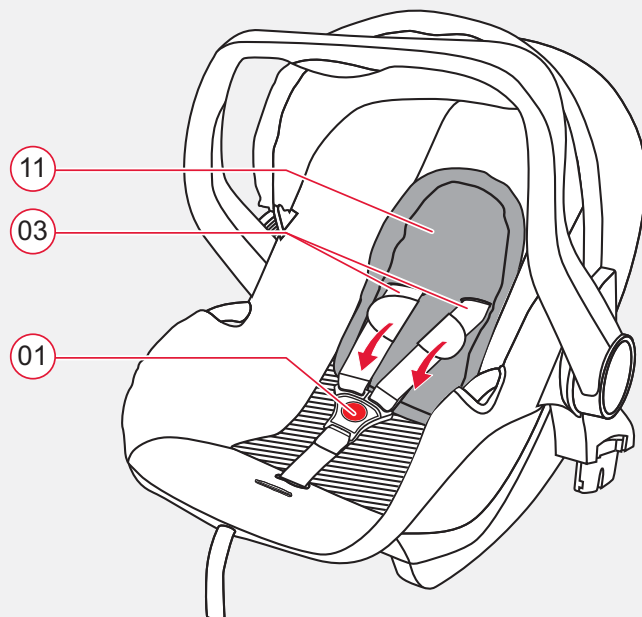
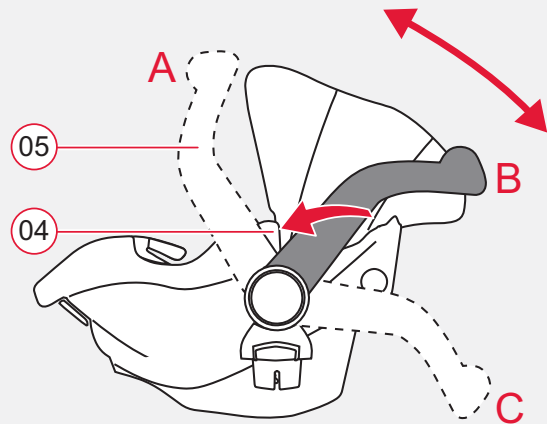

- **A:** Для ношения и для использования в автомобиле.
- **B:** Для укладывания ребенка.
- **C:** За надежной установки за пределами автомобиля.

### 4.3 Подогнать плечевые ремни по высоте

Перед тем, как укладывать ребенка в детское кресло, Вам необходимо настроить плечевые ремни по высоте в соответствии с размером тела ребенка. Лишь когда плечевые ремни отрегулированы, они смогут соответствующим образом удерживать ребенка в кресле.

Плечевые ремни 03 должны проходить за пазами кресла, которые находятся на высоте плеч или чуть ниже высоты плеч ребенка.

Таким образом Вы можете подогнать высоту плечевых ремней к росту ребенка:

1. Откройте замок ремня 01 (нажмите красную кнопку).
2. Вытащите плечевые ремни 03 назад через плечевые накладки 11 и пазы 06.
3. Вытащите плечевые ремни 03 назад из пазов 06 кресла.

- **A:** Bæreposition og biltransportposition.
- **B:** Når din baby skal lægges ned.
- **C:** Så stolen står sikkert uden for bilen.

### 4.3 Tilpasning af højden på skulderselerne

Før du lægger din baby i babystolen skal du indstille højden på skulderselerne, så de passer til kropsstørrelsen på din baby. Først når skulderselerne er passende indstillet, vil de give din baby det optimale hold i babystolen.

Skulderselerne 03 skal gå bag babystolens seleslidser, som ligger i skulderhøjde eller lidt under skulderhøjde i forhold til din baby.

**Sådan tilpasser du højden på skulderselerne til din babys kropsstørrelse:**

1. Åbn seleslåsen 01 (tryk på den røde knap).
2. Før skulderselerne 03 bagud gennem skulderpolstringen 11 og ud af seleslidserne 06.
3. Træk skulderselerne 03 bagud ud af seleslidserne 06 på babystolen.

- **A:** Voor het dragen en voor het vervoer in de auto.
- **B:** Om uw baby in de stoel te leggen.
- **C:** Voor een stabiele stand buiten de auto.

### 4.3 Hoogte van de schoudergordels aanpassen

Voordat u uw baby in de baby-autostoel legt, moet u de hoogte van de schoudergordels instellen volgens de lichaamsgrootte van uw baby. Alleen wanneer de schoudergordels juist zijn ingesteld, houden deze uw baby optimaal in de baby-autostoel vast.

De schoudergordels 03 moeten achter de gordelsleuven van de baby-autostoel lopen, die zich op schouderhoogte of iets onder de schouderhoogte van uw baby bevinden.

**De hoogte van de schoudergordels kunt u als volgt aan de lichaamsgrootte van uw baby aanpassen:**

1. Open het gordelslot 01 (druk op de rode knop).
2. Schuif de schoudergordels 03 naar achteren door de schouderkussentjes 11 en de gordelsleuven 06.
3. Trek de schoudergordels 03 naar achteren uit de gordelsleuven 06 van de baby-autostoel.

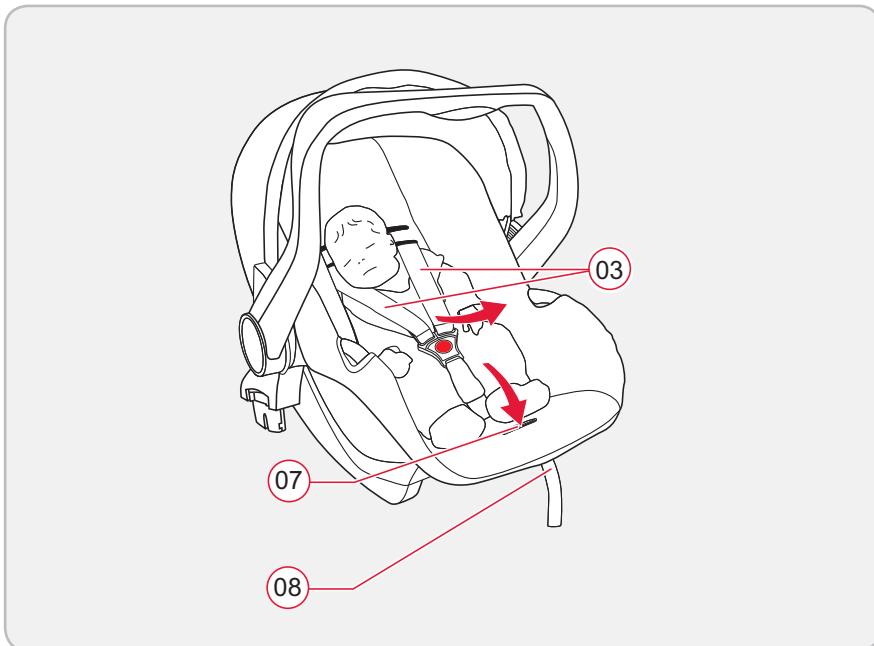
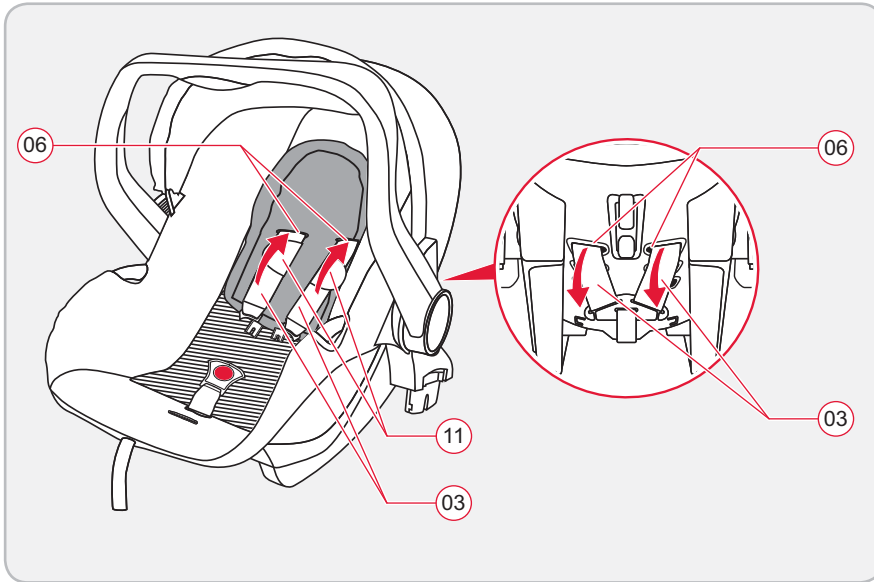

4. Вытащите плечевые накладки (11) назад из пазов (06) чехла.
5. Снова протяните плечевые ремни (03) через выбранные пазы (06) детского кресла.
6. Снова протяните плечевые накладки (11) через пазы чехла (06) плечевые ремни (03).

#### 4.4 Ослабить и натянуть плечевые ремни

##### Как ослабить плечевые ремни:

- ✎ Нажмите на кнопку регулировки натяжения (07) и одновременно вытяните оба плечевых ремня (03) вперед.

##### Как натянуть плечевые ремни:

- ✎ Потяните за конец ремня (08). Следите за тем, чтобы тянуть конец ремня прямо, а не вверх или вниз.



4. Træk skulderselerne (11) bagud ud af seleslidserne (06) på babystolen.
5. Før skulderselerne (03) tilbage gennem de valgte seleslidser (06) ind i babystolen.
6. Før skulderpolstringen (11) tilbage gennem seleslidserne på betrækket og skulderselerne (06) ind (03).

#### 4.4 Løsningen og stramning af skulderseler

##### Sådan løsner du skulderselerne:

- ✎ Tryk på indstillingsknappen (07) og træk samtidigt begge skulderseler (03) fremad.

##### Sådan strammer du skulderselerne:

- ✎ Træk i seleenden (08). Sørg herved for at trække seleenden lige ud og ikke opad eller nedad.

4. Schuif de schouderkussentjes (11) naar achteren uit de gordelsleuven (06) van de bekleding.
5. Schuif de schoudergordels (03) weer door de gekozen gordelsleuven (06) van de baby-autostoel.
6. Schuif de schouderkussentjes (11) weer door de gordelsleuven (06) van de bekleding en de schoudergordels (03).

#### 4.4 Schoudergordels lossen of strakker maken

##### Zo maakt u de schoudergordels lossen:

- ✎ Druk op de verstelknop (07) en trek de beide schoudergordels (03) tegelijkertijd naar voren.

##### Zo maakt u de schoudergordels strakker:

- ✎ Trek aan het uiteinde van de gordel (08). Let er hierbij op dat u het uiteinde van de gordel recht uittrekt en niet naar boven of beneden.

## 4.5 Пристегивание ребенка ремнями

В принципе действует: Кресло BRITAX RÖMER PRIMO обеспечит максимальную безопасность Вашему ребенку, если плечевой ремень прилегает к телу как можно плотнее, не сдавливая его.

1. Ослабьте ремень (см. раздел 4.4).
2. Откройте замок ремня 01 (нажмите красную кнопку).
3. Положите ребенка в детское кресло.
4. Натяните плечевые ремни 03 поверх плеч ребенка. Не перекручиваете и не путайте ремни.

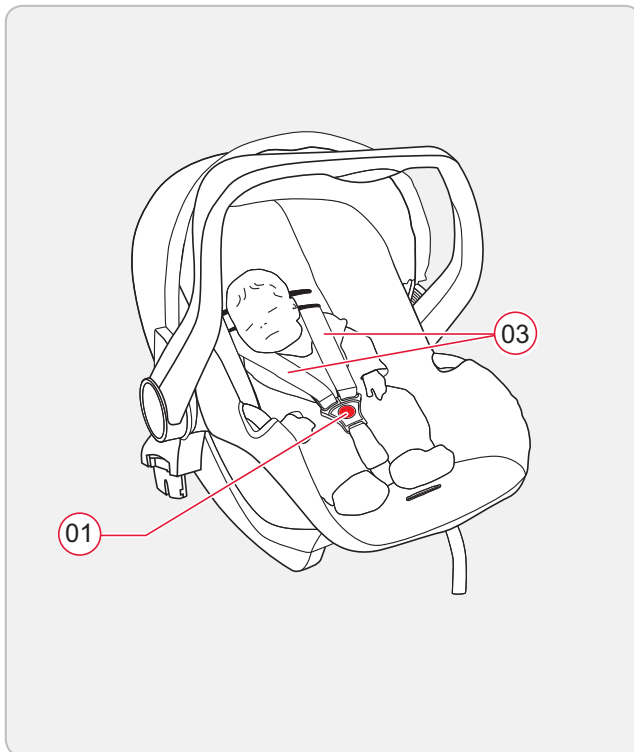

## 4.5 Fastspænding af din baby

**Generelt gælder: Stolen BRITAX RÖMER PRIMO giver din baby den største sikkerhed, så skulderselen ligger så tæt som muligt til kroppen på din baby, uden at din baby klemmes.**

1. Løsn skulderselerne (se kapitel 4.4).
2. Åbn seletåsen ① (tryk på den røde knap).
3. Læg din baby i stolen.
4. Før skulderselerne ③ over skuldrene på din baby.  
Undgå at sno eller ombytte skulderselerne.

## 4.5 De gordel bij uw baby omdoen

**In principe geldt: De BRITAX RÖMER PRIMO biedt uw baby de meeste veiligheid, wanneer de schoudergordel zo nauw mogelijk op het lichaam van uw baby aansluit, zonder daarbij uw baby te beknellen.**

1. Maak de schoudergordels losser (zie hoofdstuk 4.4).
2. Open het gordelstot ① (druk op de rode knop).
3. Leg uw baby in de baby-autostoel.
4. Leid de schoudergordels ③ over de schouders van uw baby. Verdraai of verwissel de schoudergordels niet.

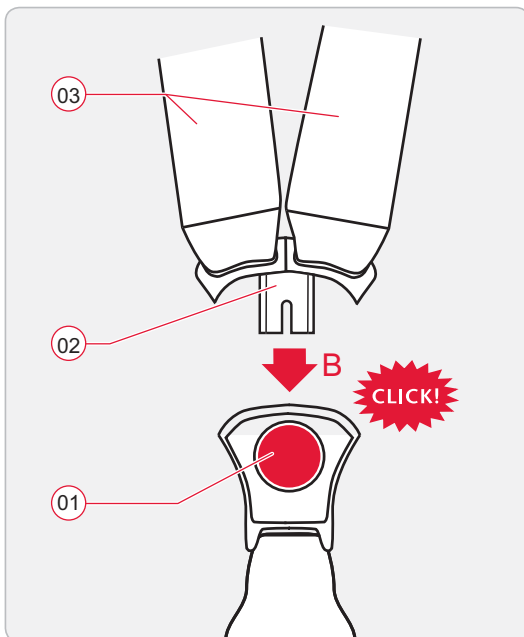
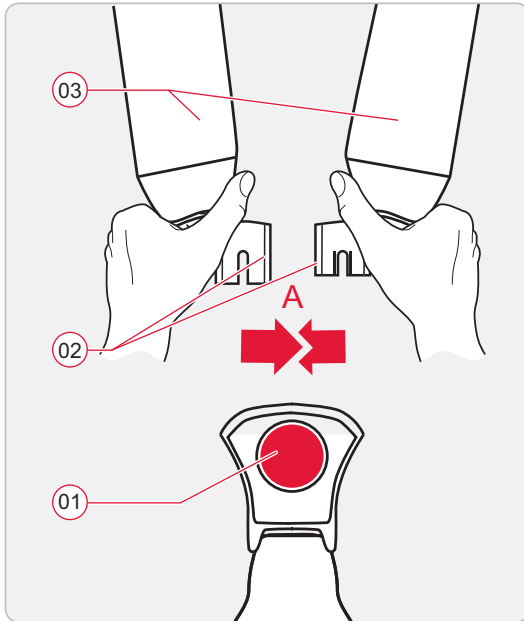

**A:** Сведите вместе оба язычка (02) замка.

**B:** Зафиксируйте их в замке ремня до момента, когда услышите щелчок.

Натяните ремни, пока они не будут плотно прилегать к телу ребенка (см. раздел 4.4).

## 4.6 Проверка безопасности ребенка

Чтобы гарантировать безопасность ребенка, проверьте, чтобы плечевые ремни (03) плотно прилегали к телу, не сдавливая,

- плечевые ремни правильно отрегулированы,
- плечевые ремни не перекручены и не перепутаны,
- язычки замка (02) зафиксированы в замке (01) ремня.

**A:** Før begge låsetunger <sup>02</sup> sammen.

**B:** Lås dem fast med en hørbar „kliklyd“ i seletåsen.

Stram selerne, indtil de ligger tæt til din babys krop (se kapitel 4.4).

## 4.6 Sådan fastspænder du din baby korrekt

**Kontrollér for din babys sikkerhed, at... skulderselerne <sup>03</sup> på babystolen ligger tæt til kroppen, uden at din baby klemmes,**

- skulderselerne er rigtigt indstillet,
- skulderselerne ikke er snoede eller ombyttede,
- låsetungerne er fastlåst <sup>02</sup> i seletåsen <sup>01</sup>.

**A:** Breng de beide gespdelen <sup>02</sup> bij elkaar.

**B:** Steek deze met een duidelijk hoorbare klik in het gordelslot.

Trek de gordels aan tot deze strak om het lichaam van uw baby zitten (zie hoofdstuk 4.4).

## 4.6 Zo is uw baby goed beveiligd

**Controleer voor de veiligheid van uw baby dat ... de schoudergordels <sup>03</sup> van de baby-autostoel nauw op het lichaam aansluiten, zonder uw baby te beknellen;**

- de schoudergordels juist zijn afgesteld;
- de schoudergordels niet verdraaid of verwisseld zijn;
- de gespdelen <sup>02</sup> in het gordelslot <sup>01</sup> vastgeklikt zijn.

## 5 Закрепить кресло в автомобиле

Перед тем, как закрепить кресло в автомобиле, необходимо, чтобы ребенок был пристегнут в кресле, как описано в разделе 4.



### **Опасность!** **Опасность для жизни из-за подушки безопасности!**

Выстреливающая надувная подушка безопасности может привести к травмированию ребенка или даже смерти.

- ✘ Не используйте детское кресло на сиденье пассажира рядом с водителем при включенной функции срабатывания передней подушки безопасности!
- ✘ В случае с сиденьями с боковыми подушками безопасности следуйте указаниям в инструкции по эксплуатации Вашего автомобиля.

### **Внимание!** **Утрата защитной функции!** Из-за ненадлежащей фиксации плечевых ремней они утрачивают свою защитную функцию!

- ✘ Не перекручиваете и не путайте ремни.

### 5.1 Выбор позиции в автомобиле

- ✘ Установите детское кресло на сиденье автомобиля против направления движения.

## 5 Fastspænding af babystolen i bilen

Før du fastspænder babystolen i bilen, skal du have fastspændt din baby i babystolen, som beskrevet i kapitel 4.



### Fare!

#### Livsfare på grund af airbag!

En airbag som rammer babystolen kan medføre alvorlige eller dødelige kvæstelser på din baby.

- ✘ Anvend ikke babystolen på passagersædet med tilkoblet frontal-airbag!
- ✘ Følg anvisningerne i bilens instruktionsbog vedrørende sæder med sideairbags.



### Forsigtig!

#### Tab af beskyttende funktion!

Ved en ukorrekt anbringelse af skulderselerne mister disse deres beskyttende funktion.

- ✘ Undgå at sno eller ombytte skulderselerne.

### 5.1 Valg af placering i bilen

- ✘ Sæt babystolen på sædet, så den vender mod kørselsretningen.

## 5 De baby-autostoel in de auto bevestigen

Voordat u de baby-autostoel in de auto bevestigt, moet u uw baby in de baby-autostoel vastgemaakt hebben, zoals in hoofdstuk 4 beschreven.



### Gevaar!

#### Levensgevaar door airbag!

Een airbag die tegen de baby-autostoel klapt, kan uw baby ernstig verwonden of zelfs doden.

- ✘ Gebruik de baby-autostoel daarom niet op een passagiersstoel met ingeschakelde frontairbag!
- ✘ Raadpleeg bij zitplaatsen met zijairbags de aanwijzingen in het handboek van uw auto.



### Let op!

#### Verlies van de beschermende functie!

Door onjuist aanbrengen van de schoudergordels verliezen deze hun beschermende functie.





- ✘ Verdraai of verwissel de schoudergordels niet.





### 5.1 Positie in de auto kiezen

- ✘ Bevestig de baby-autostoel altijd tegen de rijrichting in op de autostoel.

✎ Выберите позицию кресла **BRITAX RÖMER PRIMO** в соответствии со следующим обзором.

**Варианты позиционирования детского кресла:**

	по направлению движения	нет
	против направления движения	да
	с 2-точков колан	нет
	с 3-точков колан	да



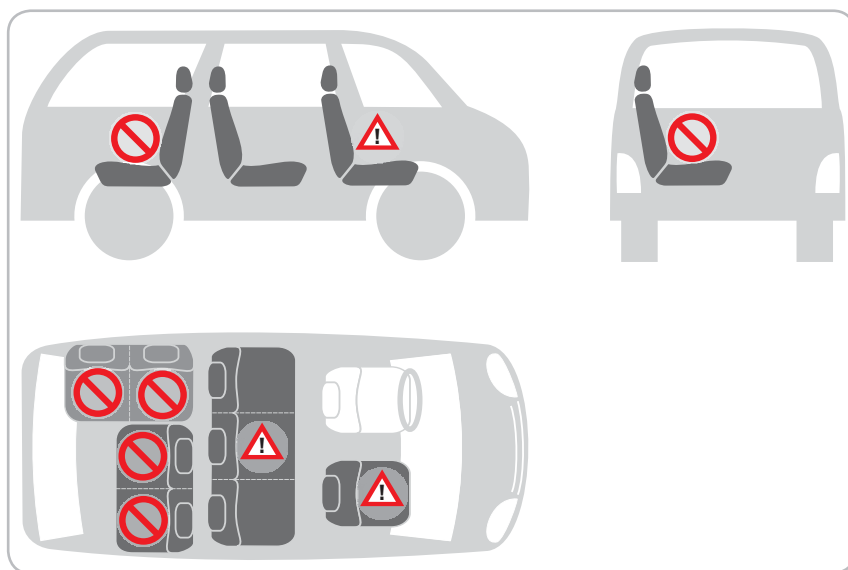

	на сиденье рядом с водителем без передней подушки безопасности	да
	на задних сиденьях по краям	да
	на среднем заднем сиденье с 3-точечным ремнем	да
	на сиденьях, расположенных в направлении против движения	нет
	на сиденьях, расположенных боком	нет









✎ Vælg placeringen af din **BRITAX RÖMER PRIMO** i henhold til den følgende oversigt.





### Sådan kan du placere din babystol:





	i kørselsretningen	nej
	modsat kørselsretningen	ja
	med 2-punkt-sele	nej
	med 3-punkt-sele	ja

	på passagersædet uden frontal-airbag	ja
	på de yderste bagsæder	ja
	på mellemste bagsæde med 3-punkt-sele	ja
	på bagudrettede sæder	nej
	på sæder rettet mod siden	nej

✎ Kies de positie van uw **BRITAX RÖMER PRIMO** volgens het volgende overzicht.

### Zo kunt u uw baby-autostoel plaatsen:

	in de rijrichting	nee
	tegen de rijrichting in	ja
	met tweepuntsgordel	nee
	met driepuntsgordel	ja

	op de passagiersstoel zonder frontairbag	ja
	op de buitenste zitplaatsen van de achterbank	ja
	op de middelste zitplaats van de achterbank met driepuntsgordel	ja
	op naar achteren gerichte zitplaatsen	nee
	op zijwaarts gerichte zitplaatsen	nee

RU

DK

NL

- ✧ Соблюдайте предписания, действующие в Вашей стране.

## 5.2 Установка детского кресла



### Внимание!

#### Повреждение предметов детским креслом

При использовании детского кресла на автомобильных чехлах из восприимчивых материалов (например, из велюра, кожи и т.п.) могут появиться потертые места.

- ✧ Во избежание этого Вы можете подложить под детское кресло одеяло или полотенце.
- ✧ Убедитесь, что подкладываемый предмет не приподнимает детское кресло выше плоскости сиденья.



Вы можете купить подходящую подложку среди принадлежностей BRITAX RÖMER и использовать ее для защиты сиденья.

### Как закрепить детское кресло с помощью 3-точечного ремня автомобиля:

- ✧ Установите детское кресло на сиденье автомобиля в направлении, противоположном направлению движения (ребенок смотрит назад).

- ☞ Følg forskrifterne i dit land.

## 5.2 Montering af babystol



### Forsigtig!

#### Materiel skade på grund af babystol

På enkelte sædebetræk af følsomt materiale, (f.eks. velour, læder...) kan der efterlades mærker ved brug af babystolen.

- ☞ For at undgå dette kan du for eksempel lægge et tæppe eller et håndklæde ind under stolen.
- ☞ Sørg for at underlaget ikke løfter babystolen fra sædefladen.



Du kan købe et egnet sædeunderlag via BRITAX RÖMER-Tilbehør, og anvende det til beskyttelse af dine sæder.

Sådan sikrer du babystolen med bilens 3-punkt-sele:

- ☞ Stil babystolen på sædet modsat kørselsretningen (barnet skal se bagud).

- ☞ Neem de in uw land geldende voorschriften in acht.

## 5.2 De baby-autostoel monteren



### Let op!

#### Materiële schade door de baby-autostoel

Bepaalde autostoelbekledingen van gevoelig materiaal (bijv. velours, leer, ...) kunnen tekenen van slijtage gaan vertonen door gebruik van de baby-autostoel.

- ☞ Dit kan worden voorkomen door bijvoorbeeld een deken of handdoek onder de baby-autostoel te leggen.
- ☞ Let er wel op dat de baby-autostoel door de onderlegger niet van de zitting wordt getild.



U kunt een geschikte onderlegger uit de BRITAX RÖMER-accessoires kopen en als bescherming voor uw autostoelen gebruiken.

Zo zet u de baby-autostoel vast met de driepuntsgordel van de auto:

- ☞ Plaats de baby-autostoel tegen de rijrichting in (de baby kijkt naar achteren) op de zitplaats.

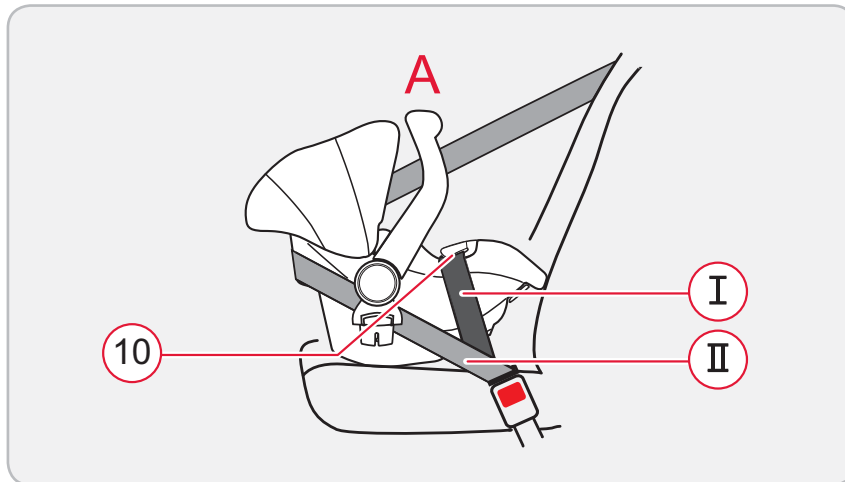

1. Убедитесь, чтобы дуги для ношения находились в верхней позиции **A**.
  2. Вытащите автомобильный ремень и натяните его над детским креслом.
  3. Вставьте язычок замка в замок ремня автомобиля.
  4. Положите поясной ремень **I** в направляющие для ремня **10** по обеим сторонам сиденья. Следите за тем, чтобы ремень не был перекручен.
  5. Натяните поясной ремень **I**, потянув за диагональный ремень **II**.
  6. Протяните диагональный ремень **II** за головную часть детского кресла под адаптером коляски.
  7. Проденьте диагональный ремень **II** в держатель ремня. Следите за тем, чтобы ремень не был перекручен.
  8. Натяните диагональный ремень **II**.
- ✎ Убедитесь, что замок ремня автомобиля не находится в направляющих ремня или его длины достаточно, чтобы он находился перед направляющими ремня (в направлении движения).
  - ✎ Если замок ремня находится в направляющих ремня или перед направляющими, поставьте детское кресло в другом месте. Если Вы сомневаетесь в правильности установки сиденья, обратитесь к нам.

1. Kontrollér at bærebøjlen er i den øverste stilling **A**.
  2. Træk bilselen ud, og læg den hen over babystolen.
  3. Fastlås låsetungen i bilens seletås.
  4. Læg hofteselen **I** ind i seleføringerne **10** på begge sider af babystolens kant. Sørg for at selen ikke bliver snoet.
  5. Stram hofteselen **I**, ved at trække på diagonalselen **II**.
  6. Træk diagonalselen **II** bag babystolens hovedende, og under barnevognsadapteren.
  7. Før diagonalselen **II** ind i seleholderen. Sørg for at selen ikke bliver snoet.
  8. Stram diagonalselen **II**.
- ✚ Kontrollér at bilens seletås under ingen omstændigheder ligger i seleføringen, eller ligger så langt fremad, at den ligger før seleføringen (i kørselsretningen).
- ✚ Hvis seletåsen ligger i eller foran seleføringen, skal du stille babystolen på et andet sæde. Hvis du er i tvivl om den korrekte montering af sædet, bedes du venligst kontakte os.

1. Zorg ervoor dat de draagbeugel zich in de hoogste stand **A** bevindt.
  2. Trek de autogordel uit en leid deze over de baby-autostoel.
  3. Klik de gesp in het slot van de autogordel vast.
  4. Leid het heupgedeelte van de gordel **I** door de gordelgeleiders **10** aan weerszijden op de rand van de baby-autostoel. Let erop dat u de gordel niet verdraait.
  5. Trek het heupgedeelte van de gordel **I** strak door aan het schoudergedeelte van de gordel **II** te trekken.
  6. Trek het schoudergedeelte van de autogordel **II** achter de hoofdsteun van de baby-autostoel, onder de kinderwagenadapter door.
  7. Schuif het schoudergedeelte van de gordel **II** in de gordelhouder. Let erop dat u de gordel niet verdraait.
  8. Trek het schoudergedeelte van de autogordel **II** strak.
- ✚ Let erop dat het slot van de autogordel in geen geval in de gordelgeleider ligt of zo ver naar voren uitsteekt, dat het zich (in de rijrichting) voor de gordelgeleider bevindt.
- ✚ Indien het gordelslot zich in de gordelgeleiders of voor de gordelgeleiders bevindt, dient u de baby-autostoel op een andere zitplaats te monteren. Als u twijfelt aan de correcte montage van de stoel, neem dan contact met ons op.

### 5.3 Снять детское кресло

- ✘ Проденьте диагональный ремень ② из держателя ремня ⑫, чтобы вывести из зацепления диагональный ремень ②.
- ✘ Откройте замок ремня автомобиля и вытащите поясной ремень ① из направляющих для ремня ⑩.

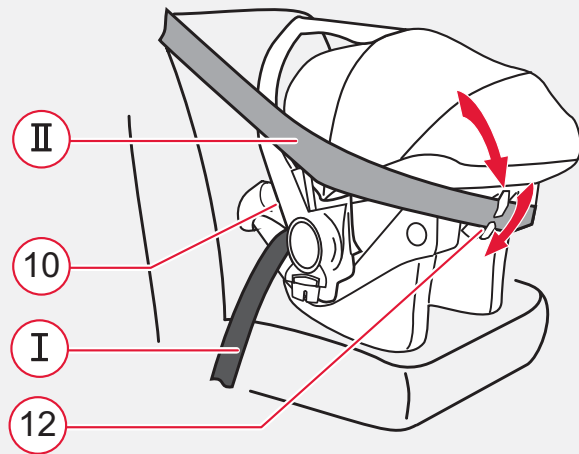

### 5.3 Afmontering af babystol

- ✎ Før diagonalselen ② ud af seleholderen ⑫, for at afhægte diagonalselen ②.
- ✎ Åbn bilens seletås og tag hofseselen ① ud af seleføringerne ⑩.

### 5.3 De baby-autostoel verwijderen

- ✎ Schuif het schoudergedeelte van de autogordel ② uit de gordelhouder ⑫, om het schoudergedeelte ② te kunnen losmaken.
- ✎ Open het slot van de autogordel en neem het heupgedeelte van de gordel ① uit de gordelgeleiders ⑩.

## 5.4 Проверка правильности установки детского кресла

Для гарантии безопасности Вашего ребенка убедитесь в том, что...

- детское сиденье закреплено и ориентировано против направления движения.
- детское кресло закреплено на переднем сиденье так, что ему не угрожает столкновение с надувной подушкой безопасности,
- сиденье закреплено с помощью 3-точечного ремня,
- поясной ремень проходит через обе направляющие (10) по краю детского кресла,
- диагональный ремень проходит через держатель ремня (12),
- замок ремня автомобиля находится ни в, ни перед направляющими (10) ремня,
- автомобильный ремень натянут и не скручен.

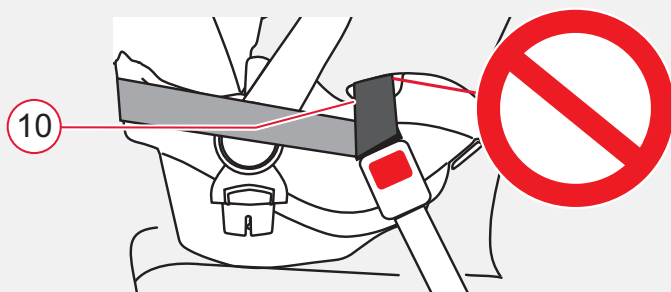
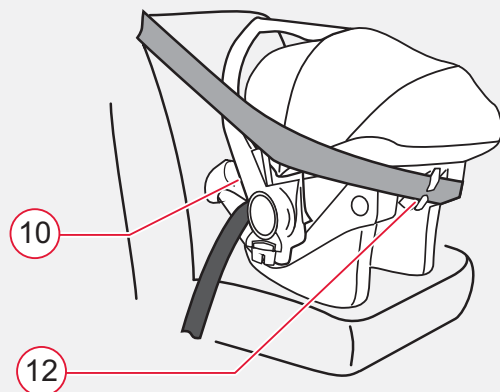
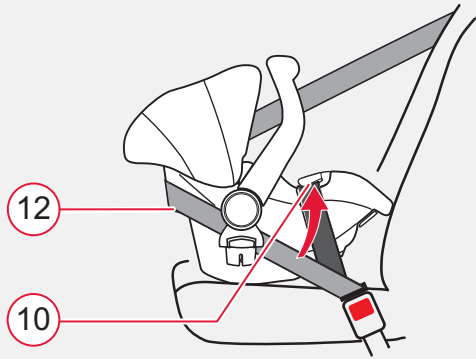



## 5.4 Sådan er din babystol rigtigt fastspændt

### Kontrollér for din babys sikkerhed, at:

- babystolen er fastspændt imod kørselsretningen,
- babystolen kun er fastspændt på passagersædet, når en evt. frontal-airbag ikke kan indvirke på babystolen,
- babystolen er fastspændt med en 3-punktssele,
- hofteselen går gennem begge seleføringer <sup>(10)</sup> på babystolens kant,
- diagonalselen går gennem seleholderen <sup>(12)</sup>,
- bilens seletås hverken ligger i eller foran seleføringen <sup>(10)</sup>,
- bilens sele er strammet til og ikke snoet.

## 5.4 Zo is uw baby-autostoel goed beveiligd

### Controleer voor de veiligheid van uw baby of:

- de baby-autostoel tegen de rijrichting in is bevestigd;
- de baby-autostoel niet op de passagiersstoel is bevestigd als er een frontairbag aanwezig is die de baby-autostoel kan raken;
- de baby-autostoel met een 3 puntsgordel is bevestigd;
- het heupgedeelte van de autogordel door de beide gordelgeleiders <sup>(10)</sup> aan de rand van de baby-autostoel loopt;
- het schoudergedeelte van de autogordel door de gordelhouder <sup>(12)</sup> loopt;
- het slot van de autogordel zich niet in of voor de gordelgeleider <sup>(10)</sup> bevindt;
- de autogordel strak gespannen en niet verdraaid is.

## 6 Использование солнцезащитного тента

Солнцезащитный тент **13** защищает голову ребенка от солнечных лучей. Его можно довольно просто разворачивать и сворачивать на дугах тента **13**. Если Вы хотите снять солнцезащитный тент **13**, выполните следующие шаги.

1. Снимите солнцезащитный тент **13** на головной части края детского кресла. Для этого Вам необходимо ослабить кнопку и снять эластичную кайму.
2. Вытяните дугу тента **17** слева и справа за края из крепления дуг.

Для повторной установки солнцезащитного тента **13** выполните шаги 1-2 в обратном порядке.

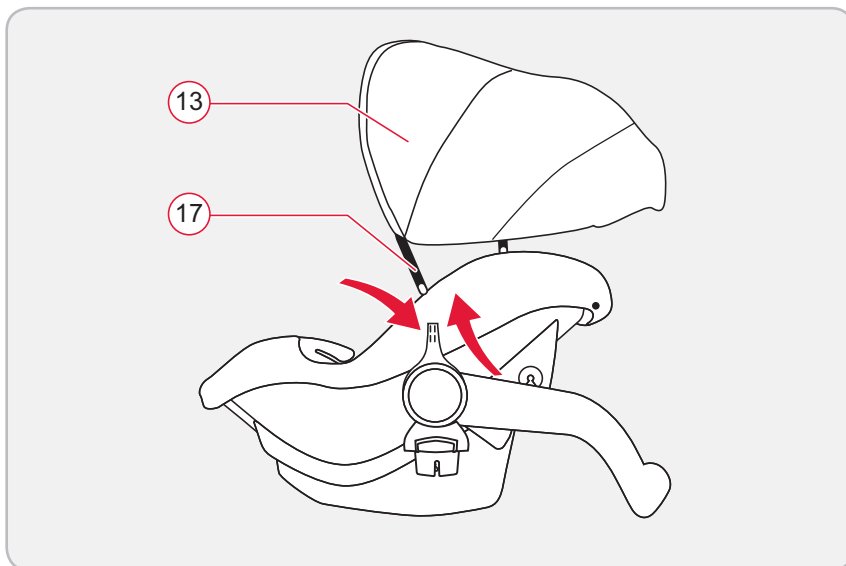
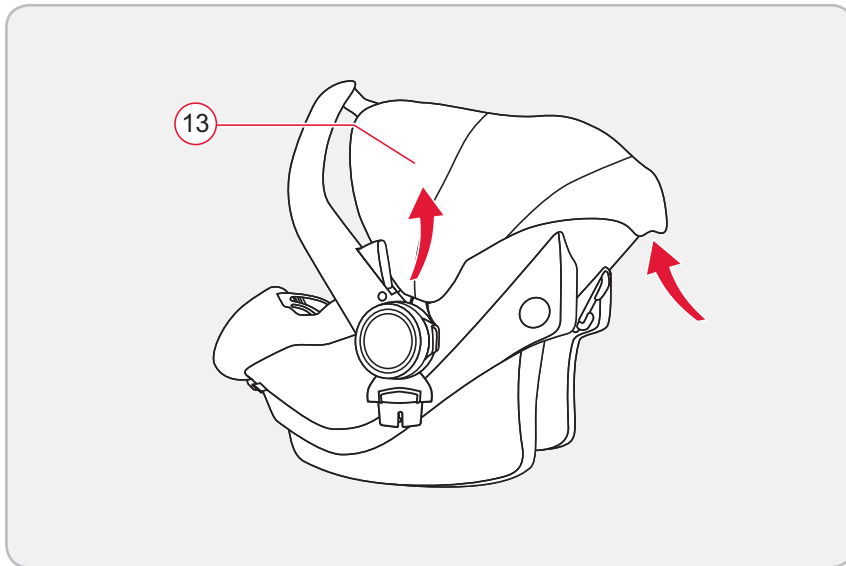

## 6 Brug af solkalechen

Solkalechen <sup>(13)</sup> beskytter din babys krop mod solens stråler. Den kan ganske enkelt klappes op og ned på kalechebøjlen <sup>(17)</sup>. Hvis du vil fjerne solkalechen <sup>(13)</sup> skal du gøre som følger.

1. Fjern solkalechen <sup>(13)</sup> på hovedenden af babystolens kant. Til dette skal du frigøre trykknappen og tage den elastiske sømkant af.
2. Træk enderne på kalechebøjlen <sup>(17)</sup> til venstre og højre ud af bøjleholderen.

For at montere solkalechen <sup>(13)</sup> skal du følge trin 1-2 i omvendt rækkefølge.

## 6 Gebruik van het zonnekapje

Het zonnekapje <sup>(13)</sup> beschermt het hoofd van uw baby tegen zonlicht. Het kan heel eenvoudig aan de beugel van de afdekkap <sup>(17)</sup> worden uit- en dichtgeklapt. Indien u het zonnekapje <sup>(13)</sup> wilt verwijderen, dient u als volgt te werk te gaan:

1. Verwijder het zonnekapje <sup>(13)</sup> aan het hoofdeinde van baby-autostoel. Hiervoor moet u de drukknop loszetten en de elastische zoomrand afnemen.
2. Trek de uiteinden van de beugel van de afdekkap <sup>(17)</sup> links en rechts uit de beugelbevestiging.

Om het zonnekapje aan te brengen <sup>(13)</sup>, dient u de stappen 1-2 in de omgekeerde volgorde uit te voeren.

RU

DK

NL

## 7 Уход и обслуживание

- Как устранить загрязнения или неполадки в работе замка ремня, Вы можете узнать в разделе 7.1.
- Как почистить чехол, пластиковые элементы или ремни, Вы можете узнать в разделе 7.2.
- Как заменить чехол на сменный чехол BRITAX RÖMER, Вы можете узнать в разделе 7.3.
- Как снять и снова одеть чехол и ремни, Вы можете узнать в разделе 7.4 и 7.5.



### **Предупреждение!**

#### **Утрата защитной функции!**

При использовании кресла **BRITAX RÖMER PRIMO** без чехла кресло **BRITAX RÖMER PRIMO** теряет свои защитные функции.

- ✎ Используйте кресло **BRITAX RÖMER PRIMO** только с чехлом.

## 7 Pleje og vedligeholdelse

- Få mere at vide om hvordan du afhjælper snavs eller funktionsfejl i kapitel 7.1.
- Få mere at vide om hvordan du rengør betrækket, plastdele eller selerne i kapitel 7.2.
- Få mere at vide om hvordan du udskifter betrækket med et ekstra BRITAX RÖMER-betræk i kapitel 7.3.
- Få mere at vide om hvordan du af- og genmonterer betrækket og selerne i kapitel 7.4 og 7.5.



### Advarsel!

#### Tab af beskyttende funktion!

Ved anvendelse af **BRITAX RÖMER PRIMO** uden betræk mister **BRITAX RÖMER PRIMO** sin beskyttende funktion.

- ✎ Anvend kun **BRITAX RÖMER PRIMO** med betræk.

## 7 Onderhoud en verzorging

- Hoe u het gordelslot reinigt of problemen met het gordelslot oplost, leest u in hoofdstuk 7.1.
- Hoe u de bekleding, de kunststof onderdelen of de gordels reinigt, vindt u in hoofdstuk 7.2.
- Hoe u de bekleding door een BRITAX RÖMER-reservebekleding vervangt, vindt u in hoofdstuk 7.3.
- Hoe u de bekleding en de gordels verwijdert en weer aanbrengt, vindt u in hoofdstuk 7.4 en 7.5.



### Waarschuwing!

#### Verlies van de beschermende functie!

Bij gebruik van de **BRITAX RÖMER PRIMO** zonder bekleding verliest de **BRITAX RÖMER PRIMO** zijn beschermende functie.

- ✎ Gebruik de **BRITAX RÖMER PRIMO** alleen met bekleding.

## 7.1 Обслуживание замка ремня

**От функционирования замка ремня существенно зависит безопасность сиденья.**

Большинство неполадок в работе замка ремня вызваны загрязнениями. Следующие неполадки в работе могут возникнуть:

- При нажатии красной кнопки язычки замка выскатывают с задержкой.
- Язычки замка не фиксируются (каждый раз выталкиваются снова).
- Язычки замка вставляются без слышимого щелчка.
- Смыкание язычков замка происходит с торможением (как в вязкой среде).
- Замок ремня открывается только с применением большого усилия.

## 7.1 Vedligeholdelse af selelås

En velfungerende selelås bidrager væsentligt til sikkerheden.

De fleste funktionsfejl på selelåsen skyldes urenheder. De følgende funktionsfejl kan forekomme:

- Låsetungerne er meget længe om at springe ud, når der trykkes på den røde knap.
- Låsetungerne går ikke i hak (hopper ud igen).
- Låsetungerne går i hak uden en tydelig "kliklyd".
- Låsetungerne møder modstand (som om de trykkes ned i en dej).
- Der skal bruges mange kræfter for at åbne selelåsen.

## 7.1 Gordels lot onderhouden

Een goed werkend gordelslot is van wezenlijk belang voor de veiligheid.

Problemen met het gordelslot zijn meestal te wijten aan verontreinigingen. De volgende problemen kunnen optreden:

- Als op de rode knop wordt gedrukt, komen de gespden slechts langzaam uit het slot.
- De gespden kunnen niet meer worden vastgeklikt (schieten weer los).
- Er is geen duidelijke klik hoorbaar, als de gespden worden vastgeklikt.
- De gespden lopen bij het vastklikken aan (hiervoor is meer kracht dan gebruikelijk nodig).
- Het gordelslot kan alleen met grote krachtsinspanning worden geopend.

RU

DK

NL

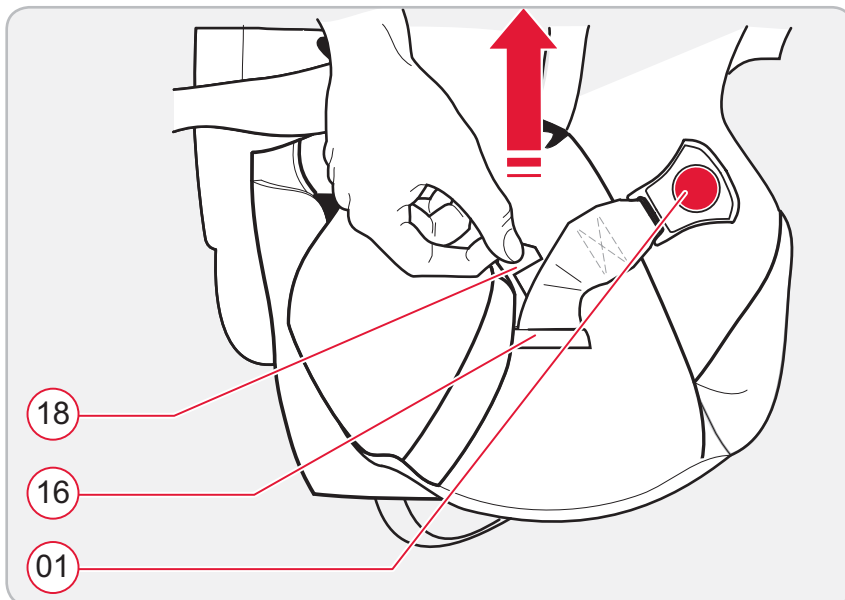
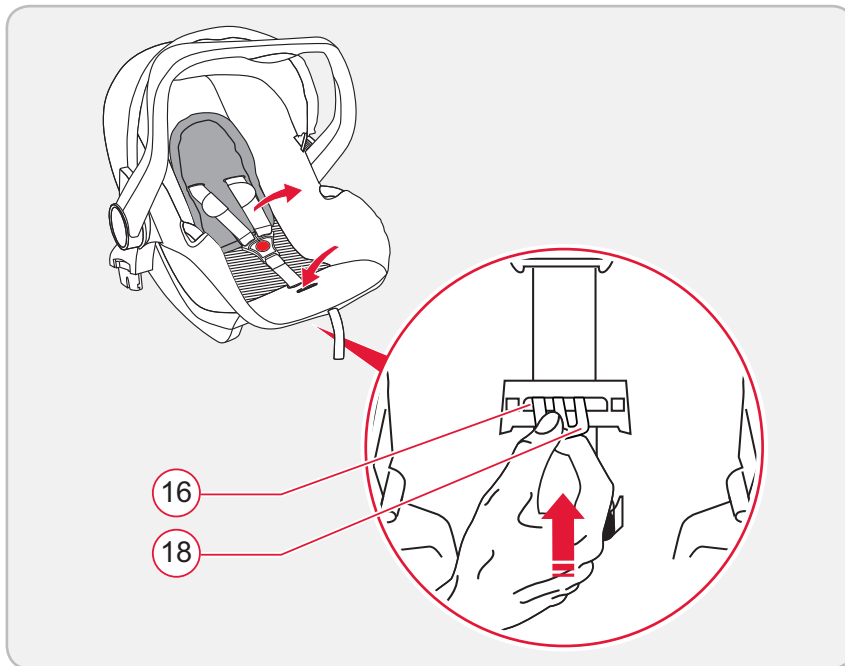

**Чтобы замок ремня снова работал исправно, его следует промыть, действуя следующим образом:**

**Снять замок ремня:**

1. Откройте замок ремня (01) (нажмите красную кнопку).
2. Наклоните детское кресло назад.
3. Проденьте металлическую пластинку (18), с помощью которой замок ремня крепится к сиденью, ребром вверх через паз для ремня (16).

**Промыть замок ремня:**

- ✦ Положите замок ремня по меньшей мере на 1 час в теплую воду с моющим средством. Потом промойте его и хорошо высушите.

**Установить замок ремня:**

- ✦ Вставьте металлическую пластину (18) ребром сверху вниз через паз для ремня (16) в чехле и **через сиденье**. Следите за направлением.
- ✦ Потяните с усилием замок ремня **для проверки надежности крепления**.



Sådan kan du vaske selelåsen, så den fungerer fejlfrit igen:

#### Afmontering af selelåsen:

1. Åbn selelåsen **(01)** (tryk på den røde knap).
2. Vip babystolen bagud.
3. Skub metalpladen **(18)**, med hvilken selelåsen er fastgjort til sædeskålen, på højkant gennem seleslidsen **(16)**.

#### Vask af selelåsen:

- ✎ Læg selelåsen i blød i varmt vand og opvaskemiddel i mindst 1 time. Skyl låsen grundigt, og lad den tørre helt.

#### Montering af selelåsen:

- ✎ Skub metalpladen **(18)** på højkant oppefra og ned gennem seleslidsen **(16)** i betrækket **og gennem sædeskålen**. Følg den rigtige retning.
- ✎ Træk kraftigt i selelåsen, for at **kontrollere fastspændingen**.

Zo reinigt u het gordelslot, zodat dit weer vlekkeloos functioneert:

#### Gordelslot demonteren:

1. Open het gordelslot **(01)** (druk op de rode knop).
2. Kantel de baby-autostoel naar achteren.
3. Schuif de metalen plaat **(18)** waarmee het gordelslot aan de zitkuip is bevestigd met de smalle zijde door de gordelsleuf **(16)**.

#### Gordelslot uitwassen:

- ✎ Leg het gordelslot minimaal 1 uur in warm water met een afwasmiddel. Spoel het slot vervolgens uit en laat dit goed drogen.

#### Gordelslot monteren:

- ✎ Schuif de metalen plaat **(18)** met de smalle zijde van boven naar beneden door de gordelsleuf **(16)** in de bekleding **en door de zitkuip**. Let op de richting.
- ✎ Trek hard aan het gordelslot, om de **bevestiging te controleren**.

## 7.2 Как почистить чехол, пластмассовые элементы и ремни

### Чистка чехла:

- ✎ Снимите чехол, как указано в разделе 7.4.



### Внимание!

#### Повреждение чехла!

При отжиге в стиральной машине или машинной сушке материал подкладки может растрепаться.

- ✎ Не отжимайте чехол.
- ✎ Ни в коем случае не сушите чехол в электрической машине для сушки.
- ✎ Точно соблюдайте указания по стирке, приведенные на бирке чехла.
- ✎ Стирайте чехол в стиральной машине с использованием порошка для нежных тканей в режиме деликатной стирки при температуре не более 30 °C, поскольку при более высокой температуре материал чехла может терять цвет.
- ✎ Снимите чехол, как указано в разделе 7.4.

### Чистка пластмассовых элементов:

- ✎ Снимите чехол и ремни, как указано в разделе 7.4.

## 7.2 Rengøring af betræk, plastdele og seler

### Rengøring af betrækket:

- ✎ Træk **betrækket** af, som beskrevet i kapitel 7.4.



#### Forsigtig!

#### Beskadigelse af betrækket!

Stoffet kan løsne sig fra polstringen ved centrifugering i vaskemaskinen eller tørretumbleren.

- ✎ Undgå at centrifugere betrækket.
- ✎ Tør under ingen omstændigheder betrækket i en elektrisk tørretumbler.
- ✎ Følg nøje vaskeanvisningerne på betrækket.
- ✎ Vask betrækket i vaskemaskinen med finvaskemiddel på skånevask ved maks. 30 °C, da betrækkets stof muligvis mister farven ved højere vasketemperaturer.
- ✎ Sæt betrækket på, som beskrevet i kapitel 7.4.

### Rengøring af plastdelene:

- ✎ Fjern betræk og seler, som beskrevet i kapitel 7.4.
- ✎ Vask **plastdelene** af med en sæbeopløsning.

## 7.2 Bekleding, kunststof onderdelen en gordels reinigen

### Bekleding reinigen:

- ✎ Trek de **bekleding** af, zoals in hoofdstuk 7.4 beschreven.



#### Let op!

#### Beschadiging van de bekleding!

Door centrifugeren in de wasautomaat of drogen in de wasdroger kan de stof van de vulling loskomen.

- ✎ Centrifugeer de bekleding niet.
- ✎ Droog de bekleding in geen geval in een elektrische wasdroger.
- ✎ Houd u aan de wasvoorschriften op het label van de bekleding.
- ✎ Was de bekleding in de wasautomaat met een fijnwasmiddel en fijnwasprogramma op max. 30 °C; bij een hogere wastemperatuur kan de bekledingsstof verkleuren.
- ✎ Breng de bekleding aan, zoals in hoofdstuk 7.4 beschreven.

### Kunststof onderdelen reinigen:

- ✎ Verwijder de bekleding en gordels, zoals in hoofdstuk 7.4 beschreven.

- ✧ Помойте **пластмассовые элементы** с использованием мыльного раствора.
- ✧ **Не используйте** агрессивные средства (такие как, например, растворители).
- ✧ Снова оденьте чехол и ремни, как указано в разделе 7.4.

#### **Чистка ремней:**

- ✧ Снимите ремни, как указано в разделе 7.5.
- ✧ Никогда не отделяйте язычки замка от ремней.
- ✧ Помойте ремни с использованием теплого мыльного раствора.
- ✧ Снова наденьте ремни, как указано в разделе 7.5.

### **7.3 Замена чехла**

Запасной чехол можно приобрести в специализированном магазине.

- ✧ Вы должны проследить за тем, чтобы использовался только оригинальный запасной чехол BRITAX RÖMER, поскольку этот чехол представляет собой существенную часть конструкции сиденья.
- ✧ Снимите чехол и наденьте новый, как указано в разделе 7.4.

- ✘ Anvend **ingen** skrappe midler (som for eksempel opløsningsmidler).
- ✘ Sæt betrækket og selerne på igen, som beskrevet i kapitel 7.4.

### Rengøring af selerne:

- ✘ Fjern selerne, som beskrevet i kapitel 7.5.
- ✘ Tag aldrig låsetungerne af selerne.
- ✘ Vask selerne af med en lunken sæbeopløsning.
- ✘ Montér selerne igen, som beskrevet i kapitel 7.5.

## 7.3 Udskiftning af betrækket

Du kan købe et ekstra betræk hos din forhandler.

- ✘ Sørg for kun at anvende et originalt, ekstra BRITAX RÖMER-betræk, da betrækket udgør en væsentlig del af systemets funktion.
- ✘ Træk betrækket af og sæt det nye betræk på, som beskrevet i kapitel 7.4.

- ✘ Was de **kunststof onderdelen** af met een zeepoplossing.
- ✘ Gebruik **geen** bijtende middelen (bijvoorbeeld oplosmiddelen).
- ✘ Breng de bekleding en gordels weer aan, zoals in hoofdstuk 7.4 beschreven.

### Gordels reinigen:

- ✘ Verwijder de gordels, zoals in hoofdstuk 7.5 beschreven.
- ✘ Verwijder nooit de gespdelen van de gordels.
- ✘ Was de gordels af met een lauwwarme zeepoplossing.
- ✘ Breng de gordels weer aan, zoals in hoofdstuk 7.5 beschreven.

## 7.3 Bekleding vervangen

Losse bekleding is verkrijgbaar bij de vakhandel.

- ✘ Vervang de bekleding uitsluitend door originele BRITAX RÖMER-bekleding. De bekleding is immers van wezenlijk belang voor de werking van het systeem.
- ✘ Trek de bekleding af en breng de nieuwe bekleding aan, zoals in hoofdstuk 7.4 beschreven.

## 7.4 Снять и надеть чехол

**Чехол снимается следующим образом:**

- ✦ Снимите солнцезащитный тент (см. раздел 6)
- ✦ Откройте замок ремня 01 (нажмите красную кнопку).
- ✦ Вытяните боковые пластмассовые крючки 19 чехла под краем детского кресла.
- ✦ Протяните плечевые накладки 11 с соединительной резинкой через пазы 06 назад.
- ✦ Вытяните плечевые ремни 03 с язычками замка назад из чехла.
- ✦ Вытяните замок ремня 01 из чехла.
- ✦ Снимите чехол.

**Чехол одевается следующим образом:**

- ✦ Заправьте плечевые ремни 03 вместе с язычками замка в чехол.
- ✦ Проденьте замок ремня 01 в чехол.
- ✦ Протяните плечевые накладки с соединительной резинкой через пазы 06 чехла сиденья.
- ✦ Вставьте пластмассовые крючки 19 края детского кресла.
- ✦ Зафиксируйте язычки замка в замке ремня (см. раздел 3.5).
- ✦ Снова оденьте солнцезащитный тент (см. раздел 6).

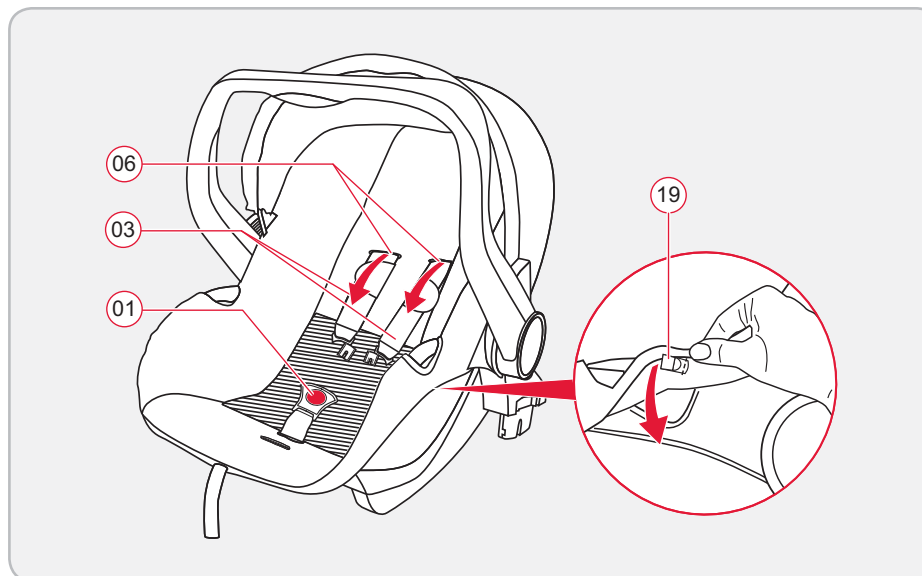
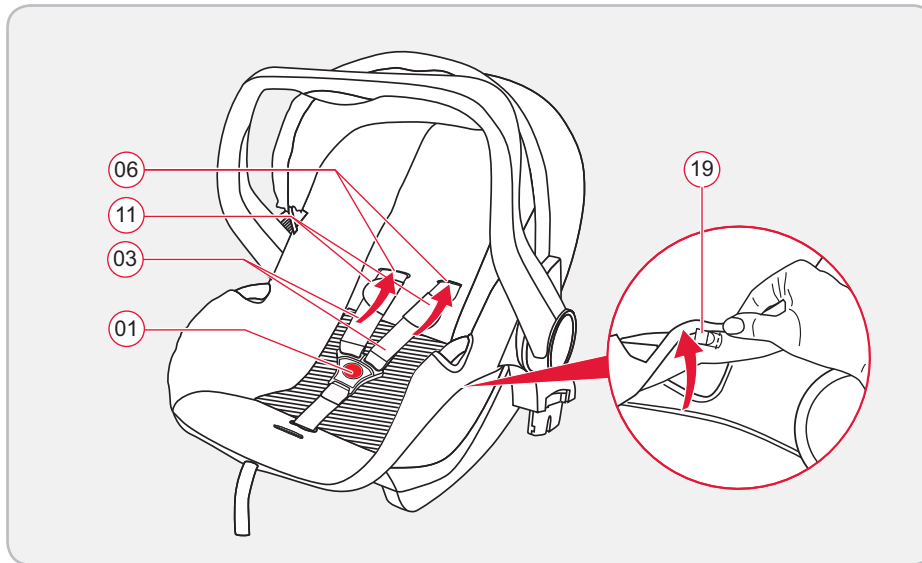

## 7.4 Sådan trækkes betrækket af og på

### Sådan trækker du betrækket af:

- ✎ Tag solkalechen af (se kapitel 6)
- ✎ Åbn seletåsen ① (tryk på den røde knap).
- ✎ Afhægt plastkrogene på siderne ⑱ af betrækket under kanten på babystolen.
- ✎ Før skulderpolstringen ⑪ med forbindelsesgummiet ud gennem seleslidserne ⑥ bagud.
- ✎ Træk skulderselerne ③ med låsetungerne ud af betrækket bagud.
- ✎ Før seletåsen ① ud af betrækket.
- ✎ Tag betrækket af.

### Sådan trækker du betrækket på:

- ✎ Før skulderselerne ③ med låsetungerne ind i betrækket.
- ✎ Før seletåsen ① ind i betrækket.
- ✎ Før skulderpolstringen med forbindelsesgummiet gennem seleslidserne ⑥ på sædebetrækket.
- ✎ Hægt plastkrogene ⑱ på babystolens kant.
- ✎ Fastlås låsetungerne i seletåsen (se kapitel 3.5).
- ✎ Montér solkalechen igen (se kapitel 6).

## 7.4 Bekleding aftrekken en aanbrengen

### Zo trekt u de bekleding af:

- ✎ Verwijder het zonnekapje (zie hoofdstuk 6).
- ✎ Open het gordelslot ① (druk op de rode knop).
- ✎ Maak de kunststof haken ⑱ aan de zijkant van de bekleding onder de rand van de baby-autostoel los.
- ✎ Schuif de schouderkussentjes ⑪ met het verbindingsrubber door de gordelsleuven ⑥ naar achteren weg.
- ✎ Trek de schoudergordels ③ met de gespdelen naar achteren uit de bekleding.
- ✎ Schuif het gordelslot ① uit de bekleding.
- ✎ Verwijder de bekleding.

### Zo brengt u de bekleding aan:

- ✎ Schuif de schoudergordels ③ met de gespdelen in de bekleding.
- ✎ Trek het gordelslot ① door de bekleding.
- ✎ Schuif de schouderkussentjes met het verbindingsrubber door de gordelsleuven ⑥ van de stoelbekleding.
- ✎ Maak de kunststof haken ⑱ aan de rand van de baby-autostoel vast.
- ✎ Klik de gespdelen in het gordelslot vast (zie hoofdstuk 3.5).
- ✎ Breng het zonnekapje weer aan (zie hoofdstuk 6).

## 7.5 Как снять и одеть ремни

**Снять ремни можно следующим образом:**

1. Откройте замок ремня 01 (нажмите красную кнопку).
2. Вытащите плечевые накладки 11.
3. Вытяните плечевые ремни 03 через пазы 06 детского кресла.
4. Потяните петли плечевого ремня 03 за короткий край соединительного элемента 15 назад и вытяните соединительный элемент 15.
5. Снимите ремни.

**Одеть ремни можно следующим образом:**

1. Зафиксируйте язычки замка в замке ремня (см. раздел 4.5).
2. Протяните плечевые ремни 03 через пазы 06 детского кресла. (Обратите внимание, чтобы ремни не перекрутились и соединительная резинка плечевых накладок 11 все время проходила за пазами).
3. Наденьте петли плечевого ремня 03 на соединительный элемент 15. Отверстия соединительного элемента 15 должны быть видны.
4. Потяните за конец ремня 08, пока соединительный элемент 15 приляжет плотно к спинке детского кресла.
5. Откройте замок ремня.
6. Протащите плечевые накладки 11.

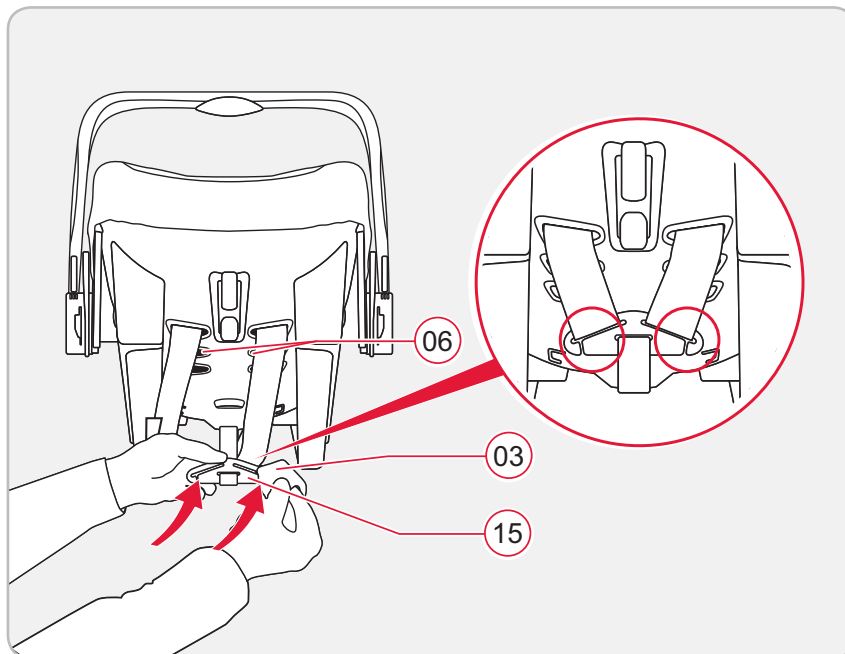
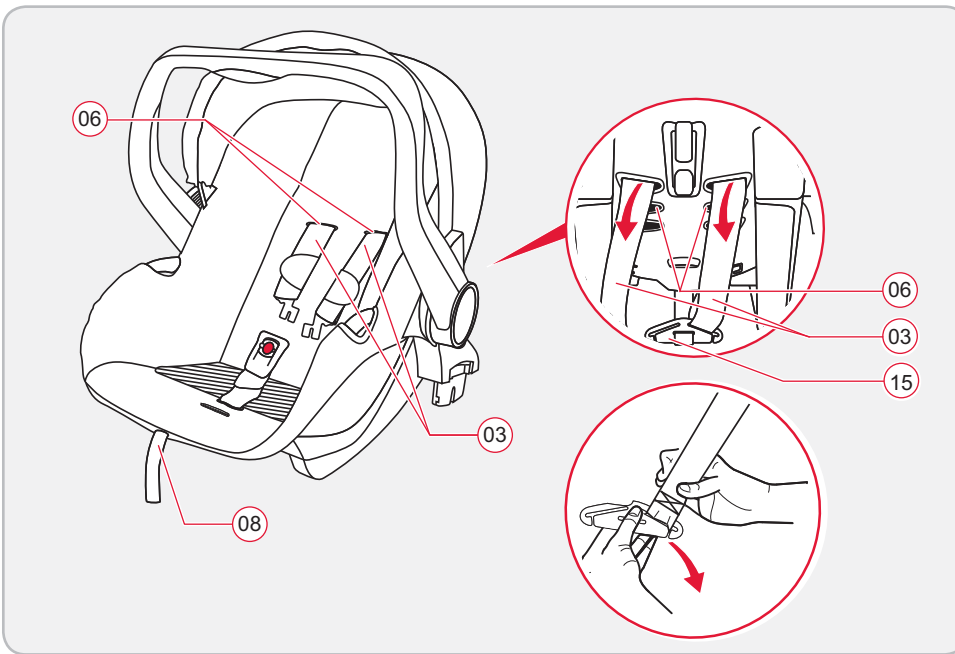



## 7.5 Af- og genmontering af selerne

### Sådan afmonterer du selerne:

1. Åbn seletåsen **01** (tryk på den røde knap).
2. Før skulderpolstringen **11** ud.
3. Før skulderselerne **03** ud gennem seleslidserne **06** på babystolen.
4. Skub selestropperne på skulderselerne **03** på den korte side af forbindelsesdelen **15** tilbage og afhængt forbindelsesdelen **15**.
5. Træk selerne af.

### Sådan genmonterer du selerne:

1. Fastlås låsetungerne i seletåsen (se kapitel 4.5).
2. Før skulderselerne **03** ind gennem seleslidserne **06** på babystolen. (Sørg for ikke at sno selerne og at forbindelsesgummiet på skulderpolstringen **11** altid går bag seleslidserne).
3. Indsæt selestropperne på skulderselerne **03** i forbindelsesdelen **15**. Åbningerne på forbindelsesdelen **15** skal være synlige.
4. Træk på seleenden **08** indtil forbindelsesdelen **15** ligger stramt til bagsiden på babystolen.
5. Åbn seletåsen.
6. Før skulderpolstringen **11** ind.

## 7.5 Gordels demonteren en monteren

### Zo demonteert u de gordels:

1. Open het gordelslot **01** (druk op de rode knop).
2. Verwijder de schouderkussentjes **11**.
3. Schuif de schoudergordels **03** door de gordelsleuven **06** van de baby-autostoel weg.
4. Schuif de gordellussen van de schoudergordels **03** aan de korte zijde van het verbindingsstuk **15** terug en maak het verbindingsstuk **15** los.
5. Trek de gordels af.

### Zo monteert u de gordels:

1. Klik de gespdelen in het gordelslot vast (zie hoofdstuk 4.5).
2. Schuif de schoudergordels **03** door de gordelsleuven **06** van de baby-autostoel. (Let erop dat u de gordels niet verdraait en dat het verbindingsrubber van de schouderkussentjes **11** zich altijd achter de gordelsleuven bevindt).
3. Bevestig de gordellussen van de schoudergordels **03** in het verbindingsstuk **15**. De openingen van het verbindingsstuk **15** moeten zichtbaar zijn.
4. Trek aan het uiteinde van de gordel **08**, tot het verbindingsstuk **15** strak tegen de achterzijde van de baby-autostoel ligt.
5. Open het gordelslot.
6. Schuif de schouderkussentjes **11** op hun plaats.

## 8 Использование в качестве Travel System



Обратите внимание на инструкцию к детской коляске!



Детское кресло можно использовать в качестве Travel System на всех шасси детских колясок, оборудованных адаптером „Тип А“ и разрешенным для использования с детскими креслами Britax/RÖMER.



Для защиты Вашего ребенка

**ПРЕДУПРЕЖДЕНИЕ!** Эта Travel System **не приспособлена** для использования...

- ✎ ...вместо кровати или люльки.  
Сумки, детские и спортивные коляски должны использоваться только для транспортировки.
- ✎ ...для перевозки более чем одного ребенка.
- ✎ ...для коммерческих целей.
- ✎ ...вместе с другими шасси.

## 8 Anvendelse som Travel System



Følg venligst brugervejledningen til din barnevogn!

Babystolen kan anvendes som Travel System med alle barnevognsstel, som er udstyret med adapteren "type A", og som er godkendt til Britax/RÖMER-babystole.



Til beskyttelse af din baby

**ADVARSEL!** Dette Travel System er **ikke** egnet...

- ✘ ... som erstatning for en seng eller vugge. Lifte, barne- og klapvogne og babyjoggere må kun bruges til transport.
- ✘ ... til at transportere mere end et barn.
- ✘ ... til erhvervsmæssig brug.
- ✘ ... sammen med andre stel.

## 8 Gebruik als Travel System



Lees de gebruikshandleiding van uw kinderwagen!

De baby-autostoel kan als Travel System worden gebruikt op alle kinderwagenonderstellen die voorzien zijn van de adapter 'type A' en voor Britax/RÖMER-baby-autostoelen zijn goedgekeurd.



Voor de veiligheid van uw baby

**WAARSCHUWING!** Dit Travel System is **niet** geschikt...

- ✘ ... als vervanging voor een bed of wieg. Zachte draagmanden, kinder- en sportwagens mogen alleen voor het vervoer worden gebruikt.
- ✘ ... voor het vervoer van meer dan één kind.
- ✘ ... voor commercieel gebruik.
- ✘ ... in combinatie met andere onderstellen.



### Для защиты Вашего ребенка

- ✧ Всегда пристегивайте ребенка в детском кресле.
- ✧ **ПРЕДУПРЕЖДЕНИЕ!** Убедитесь в надежности крепления сиденья к детской коляске.
- ✧ Для того чтобы поднять или переместить коляску, никогда не беритесь за детское сиденье.
- ✧ Всегда фиксируйте тормоз, прежде чем закрепить детское сиденье в коляске или вынуть его снова.



## 8.1 Установка детского кресла на коляске



- ✧ Зафиксируйте тормоз, как описано в инструкции к коляске.
- ✧ Подготовьте коляску для Travel System, как написано в инструкции (например, отрегулируйте детское сиденье, отцепите чехол)

## Til beskyttelse af din baby

- ✧ Spænd altid din baby fast, når den sidder i babystolen.
- ✧ ADVARSEL! Sørg for, at babystolen er sat rigtigt fast på barnevognen.
- ✧ Hold aldrig i babystolen for at løfte eller skubbe barnevognen.
- ✧ Lås altid bremsen, før babystolen anbringes på barnevognen eller tages af igen.



## 8.1 Montering af babystolen på en barnevogn



- ✧ Aktivér bremsen, som beskrevet i vejledningen til barnevognen.
- ✧ Forbered barnevognen til Travel System som beskrevet i vejledningen til barnevognen (f.eks. indstilling af barnevognssædet, afmontering af sædebetrækket)

## Voor de veiligheid van uw baby

- ✧ Doe altijd de gordel bij uw baby om, als uw baby in de baby-autostoel zit.
- ✧ WAARSCHUWING! Zorg ervoor dat de baby-autostoel goed aan de kinderwagen is bevestigd.
- ✧ Houd nooit de baby-autostoel vast om de kinderwagen op te tillen of te verplaatsen.
- ✧ Zet de kinderwagen altijd op de rem, als u de baby-autostoel op de kinderwagen aanbrengt of verwijdert.



## 8.1 Aanbrengen van de baby-autostoel op een kinderwagen



- ✧ Zet de kinderwagen op de rem, zoals beschreven in de handleiding van de kinderwagen.
- ✧ Bereid de kinderwagen, zoals beschreven in de handleiding van de kinderwagen, voor op het Travel System (bijv. kinderwagenzitje verstellen, zitbekleding losmaken).

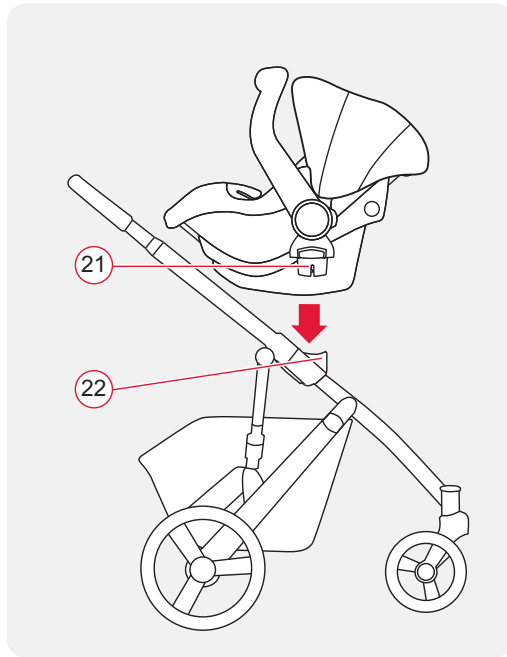

- Установите детское кресло на детскую коляску против направления движения.



**Внимание!**

Никогда не пытайтесь закрепить детское кресло в направлении движения детской коляски.

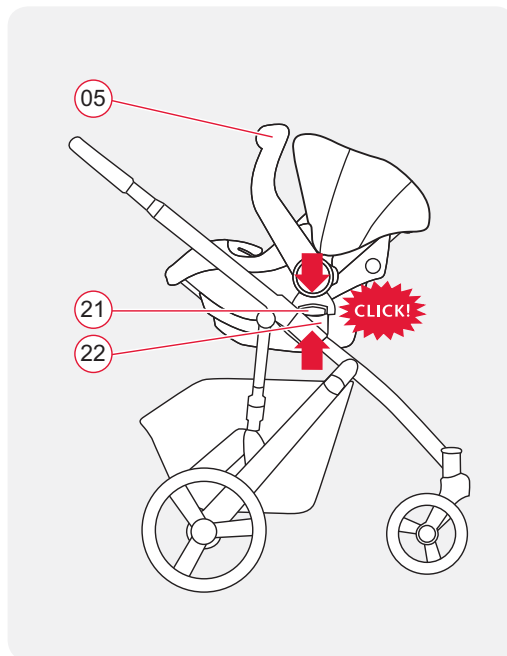

- Защелкните язычки крепления 21 детского кресла 22 в пазах с обеих сторон.



**Внимание!**

Убедитесь, что детское кресло надежно крепится к коляске, потянув вверх ручку 05.



- ✎ Løft babystolen mod kørselsretningen over barnevognen.



### Forsigtig!

Løft babystolen mod kørselsretningen over barnevognen.



- ✎ Til de baby-autostoel tegen de rijrichting in over de kinderwagen.



### Let op!

Probeer nooit de baby-autostoel in de rijrichting op de kinderwagen te bevestigen.



- ✎ Fastlås låsetungerne (21) på babystolen på begge sider i låseslidserne (22).



### Forsigtig!

Kontrollér, at babystolen er fastgjort sikkert på barnevognen ved at trække bærebøjlen (05) opad.



- ✎ Klik de bevestigingslippen (21) van de baby-autostoel aan beide zijden in de bevestigingsgleuven (22) vast.



### Let op!

Controleer of de baby-autostoel stevig op de kinderwagen is bevestigd, voordat u de draagbeugel (05) omhoogtrekt.



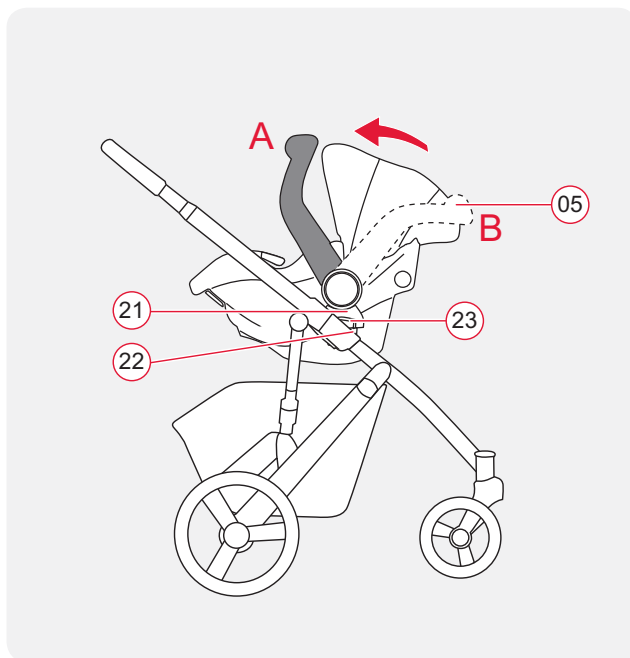

## 8.2 Снятие детского кресла с коляски

- ✦ Зафиксируйте тормоз, как описано в инструкции к коляске.
- ✦ Поверните ручку (05) детского кресла в положение **A** (см. 4.2).

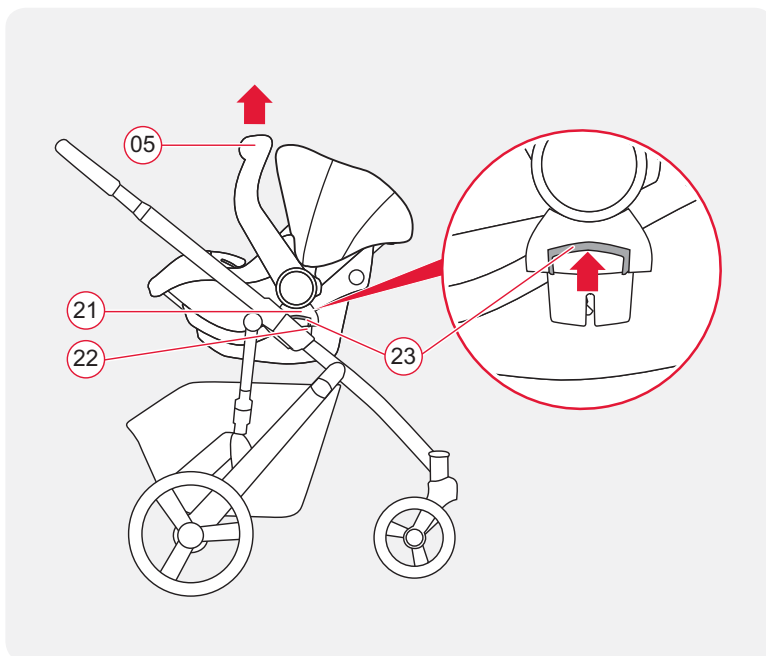

- ✦ Нажмите вверх серую кнопку разблокирования на адаптерах Travel System с обеих сторон детского кресла (23).
  - ✦ Поднимите детское сиденье так, чтобы язычки крепления (21) вышли из пазов крепления (22).
- ⚠ Внимание!** При этом прочно удерживайте детское сиденье.
- ✦ Теперь детское сиденье можно достать из коляски.



## 8.2 Afmontering af babystolen fra barnevognen

- ✎ Aktivér bremsen, som beskrevet i vejledningen til barnevognen.
- ✎ Vip bærebøjlen (05) på babystolen til position **A** (se 4.2).

- ✎ Tryk de grå frigørelsesknapper på Travel System-adapterne på begge sider af babystolen (23) opad.
- ✎ Løft babystolen op, indtil låsetungerne er frigjort (21) fra låseslidserne (22).



**Forsigtig!** Hold ved dette godt fast på babystolen.

- ✎ Nu kan babystolen tages af barnevognen.

## 8.2 De baby-autostoel van de kinderwagen verwijderen

- ✎ Zet de kinderwagen op de rem, zoals beschreven in de handleiding van de kinderwagen.
- ✎ Draai de draagbeugel (05) van de baby-autostoel in stand **A** (zie 4.2).

- ✎ Duw aan de Travel System-adapters aan beide zijden van de baby-autostoel de grijze ontgrendelknop (23) naar boven.
- ✎ Til de baby-autostoel op, totdat de bevestigingslippen (21) uit de bevestigings sleuven (22) loskomen.



**Let op!** Houd de baby-autostoel daarbij goed vast.

- ✎ Nu kunt u de baby-autostoel van de kinderwagen verwijderen.

## 9 Указания по утилизации



Соблюдайте предписания, действующие в Вашей стране.

Утилизация упаковки	
	Контейнер для картона
Утилизация деталей	
Чехол	Выбросить в контейнер для отходов, подлежащих термической переработке
Пластмассовые детали	Согласно маркировке в предусмотренные для этого контейнеры
Металлические детали	Контейнер для отходов металла
Ремень	Контейнер за полимеров
Замок и язычок	Прочие отходы

## 10 Сиденья для детей старшего возраста

Детские автомобильные сиденья BRITAX RÖMER	Проверка и разрешение на эксплуатацию согласно ECE R 44/04	
	Группа	Вес ребенка
• DUALFIX	Группа 0+/1	0 - 18 кг
• TRIFIX	Группа 1	9 - 18 кг
• VERSAFIX	Группа 1	9 - 18 кг
• SAFEFIX plus	Группа 1	9 - 18 кг
• KING II ATS / LS	Группа 1	9 - 18 кг
• MAX-WAY	Группа 1/2	9 - 25 кг
• ADVANSAFIX	Группа 1/2/3	9 - 36 кг

## 9 Bortskaffelses-anvisninger



Følg forskrifterne for bortskaffelse i dit land.

Deponering af emballagen	
	Container til pap
Deponering af enkeltdele	
Betræk	Restaffald, termisk forarbejdning
Plastdele	I containere i henhold til mærkningen
Metaldele	Container til metal
Selebånd	Container til polyester
Lås og tunge	Restaffald

## 10 Stoleudvalg

BRITAX RÖMER autostole	Afprøvet og godkendt ifølge ECE R 44/04	
	Gruppe	Kropsvægt
• <b>DUALFIX</b>	Gruppe 0+/1	0 - 18 kg
• <b>TRIFIX</b>	Gruppe 1	9 - 18 kg
• <b>VERSAFIX</b>	Gruppe 1	9 - 18 kg
• <b>SAFEFIX plus</b>	Gruppe 1	9 - 18 kg
• <b>KING II ATS / LS</b>	Gruppe 1	9 - 18 kg
• <b>MAX-WAY</b>	Gruppe 1/2	9 - 25 kg
• <b>ADVANSAFIX</b>	Gruppe 1/2/3	9 - 36 kg

## 9 Instructies voor de afvoer



Neem de in uw land geldende afvalvoorschriften in acht.

Afvoer van de verpakking	
	Bij het oud papier
Afvoer van de afzonderlijke delen	
Bekleding	Huisvuil, thermische verwerking
Kunststof onderdelen	Overeenkomstig de aanduiding op het deel in de daarvoor bestemde container
Metalen delen	Container voor metaal
Gordel	Container voor polyester
Slot en gespdelen	Huisvuil

## 10 Zitjes voor grotere kinderen

BRITAX RÖMER- autokinderzitjes	Controle en goedkeuring conform ECE R 44/04	
	Groep	Lichaamsgewicht
• <b>DUALFIX</b>	Groep 0+/1	0 - 18 kg
• <b>TRIFIX</b>	Groep 1	9 - 18 kg
• <b>VERSAFIX</b>	Groep 1	9 - 18 kg
• <b>SAFEFIX plus</b>	Groep 1	9 - 18 kg
• <b>KING II ATS / LS</b>	Groep 1	9 - 18 kg
• <b>MAX-WAY</b>	Groep 1/2	9 - 25 kg
• <b>ADVANSAFIX</b>	Groep 1/2/3	9 - 36 kg

## 11 Гарантия

На данное детское кресло мы предоставляем двухгодичную гарантию на отсутствие брака изготовления или дефектов материалов. Гарантийный срок вступает в силу со дня покупки. Для подтверждения сохраняйте заполненный гарантийный талон, подписанный вами формуляр контроля при покупке, а также торговый чек на весь период действия гарантийных обязательств (см. раздел 12).

При возникновении претензий отправьте детское кресло производителю, приложив документ, подтверждающий факт покупки. Гарантийные обязательства распространяются только на детские кресла, с которыми обращались надлежащим образом, и которые были отправлены обратно в чистом и аккуратном виде.

### **Гарантия не распространяется на:**

- проявления естественного износа и повреждения в результате чрезмерной нагрузки,
- на повреждения, возникшие как следствие применения не по назначению или неправильной эксплуатации.

## 11 Garanti

Til denne babystol ydes 2 års garanti på fabrikations- eller materialefejl. Garantiperioden begynder den dag, produktet købes. Du bedes i hele garantiperioden opbevare det udfyldte garantibevis, udleveringsbeviset, som er underskrevet af dig samt købskvitteringen (se kapitel 12).

Ved reklamationer returneres babystolen vedlagt garantibeviset. Der ydes kun garanti til babystole, som er behandlet i følge forskrifterne og returneres i ren og ordentlig stand.

### Garantien dækker ikke:

- naturlig slitage samt skader, der er opstået som følge af for voldsom belastning.
- Skader, der er opstået, fordi autostolen er blevet behandlet forkert eller anvendes i strid med det egentlige formål.

### Garanti eller ej?

**Stoffer:** Alle vore stoffer opfylder meget strenge krav, hvad angår deres farveægthed i forhold til UV-stråler. Alligevel vil stoffernes farver falme, hvis de udsæt-

## 11 Garantie

Voor deze baby-autostoel geven wij 2 jaar garantie bij fabricage- en materiaalfouten. De garantieperiode gaat in op de datum van aankoop. Om aanspraak op de garantie te kunnen maken, dient u de ingevulde garantietaart, de door u ondertekende overdrachtscontrole en het aankoopbewijs gedurende de gehele garantieperiode te bewaren (zie hoofdstuk 12).

Bij klachten dient u de baby-autostoel samen met het bijgevoegde garantiebewijs terug te zenden. De garantie is alleen van toepassing op baby-autostoelen waar juist mee is omgegaan en die in schone en goede staat worden teruggezonden.

### Uitgesloten van garantie zijn:

- normale tekenen van slijtage en schade ten gevolge van overmatige belasting.
- schade ten gevolge van onbedoeld of onjuist gebruik.

### Garantie of niet?

**Stoffen:** Al onze stoffen voldoen aan hoge eisen wat betreft de kleurbestendigheid tegen uv-straling. Alle

### Что такое гарантийный случай?

**Ткани:** Все наши материалы соответствуют высоким требованиям к стойкости красителя против ультрафиолетового излучения. Несмотря на это все материалы, подверженные воздействию УФ-излучения, линяют. Причиной являются не недостатки материала, а обычные явления износа, которые не являются гарантийным случаем.

**Замок:** Неисправности замка ремня в большинстве случаев вызваны загрязнением, которое можно удалить, промыв замок. В своих действиях руководствуйтесь, пожалуйста, настоящей инструкцией по эксплуатации, см. раздел 7.2.

В случаях, требующих предоставления услуг по гарантии, немедленно обращайтесь в специализированный магазин, продавший вам этот товар. Там вам помогут советом и содействием. При обработке рекламационных исков используются амортизационные нормы, специфичные для изделия. Здесь указываются для ознакомления общие условия сделки.

### Использование, уход и техническое обслуживание:

При обращении с детским креслом необходимо соблюдать инструкцию по эксплуатации. Мы настоятельно обращаем ваше внимание на то, что разрешено использование только оригинальных запасных частей или принадлежностей.

tes for UV-stråler. Der er her tale om normalt slid og ikke om materialefejl, og det er derfor ikke omfattet af garantien.

**Lås:** Hvis der konstateres funktionsfejl på seletåsen, skyldes det som regel snavs, der kan vaskes af. Følg altid anvisningerne i betjeningsvejledningen, se kapitel 7.2.

Hvis du ønsker at gøre brug af garantien, bedes du henvende dig til en specialforretning. Her vil du blive vejledt af professionelle fagfolk. Ved reklamationer bruges der produktspecifikke afskrivningssatser. Vi gør i den forbindelse opmærksom på vores Almindelige Forretningsbetingelser, som du kan få udleveret hos forhandleren.

### Anvendelse, pleje og vedligeholdelse

Babystolen skal behandles i overensstemmelse med betjeningsvejledningen. Vi gør udtrykkeligt opmærksom på, at der kun må benyttes originalt tilbehør / reservedele.

stoffen verbleken echter als deze aan uv-straling worden blootgesteld. Hierbij gaat het niet om materiaalfouten, maar om normale slijtageverschijnselen die van garantie zijn uitgesloten.

**Slot:** Eventuele problemen met het gordelslot zijn meestal het gevolg van verontreinigingen, die kunnen worden verwijderd door het slot met water te reinigen. Houd u hierbij aan de instructies in uw gebruiksaanwijzing, zie hoofdstuk 7.2.

Neem, als uw kinderwagen nog onder de garantie valt, onmiddellijk contact op met uw vakhandel. Hier wordt u met raad en daad bijgestaan. Bij de behandeling van garantieclaims worden productspecifieke afschrijvingsregels toegepast. Hiervoor verwijzen wij u naar de bij de vakhandel verkrijgbare algemene voorwaarden.

### Gebruik, onderhoud en verzorging:

De baby-autostoel moet overeenkomstig de gebruiksaanwijzing worden behandeld. Wij wijzen er nadrukkelijk op dat uitsluitend originele accessoires en onderdelen mogen worden gebruikt.

# Przegląd produktu / Přehled produktů / Prehľad výrobku

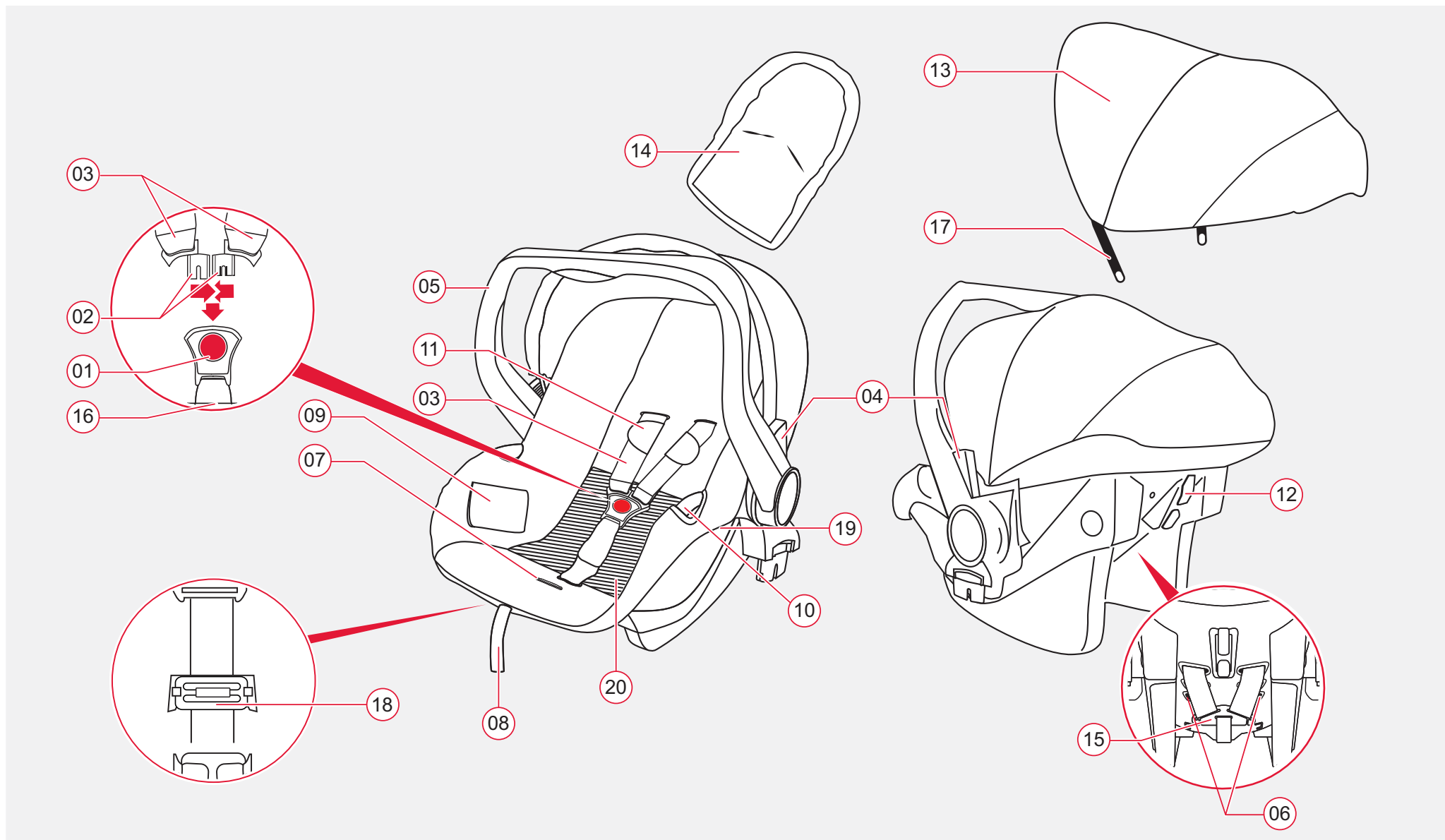



## Legenda

Poz.	Oznaczenie
01	Gniazdo klamry
02	Języczki zamka
03	Pasy górne
04	Przyciski
05	Pas do noszenia
06	Szczeliny na pasy
07	Przycisk regulacyjny
08	Koniec pasa
09	Kieszka na instrukcję
10	Prowadnice na pas
11	Pokrowiec górny
12	Uchwyt na pas
13	Osłona przeciwsłoneczna

14	Zmniejszanie fotelika
15	Łącznik
16	Szczelina na pas
17	Kabłak zakrywający
18	Metalowa płytko
19	Hak z tworzywa sztucznego
20	Poduszka do siedzenia

## Popis

Položka	Označení
01	Zámek pásu
02	Jazyčky zámku
03	Ramenní pásy
04	Tlačítka
05	Přenosné držadlo
06	Štěrbiny na pásy
07	Tlačítko pro změnu nastavení
08	Konec pásu
09	Přihrádka na návod
10	Vedení pásu
11	Ramenní vložka
12	Držák pásu

13	Protisluneční stříška
14	Zmenšení sedačky
15	Spojovací díl
16	Výřez pro pás
17	Držák stříšky
18	Kovová deska
19	Plastové háčky
20	Sedací polštář

## Legenda (vysvetlivky)

Položka	Označenie
01	Pracka pásu
02	Jazyčky pracky
03	Pás na plecía
04	Tlačidlá
05	Držadlo
06	Drážka pásu
07	Nastavovacie tlačidlo
08	Koniec pásu
09	Priečnik na návod
10	Vedenia pásov
11	Vypchávký na plecía
12	Držiak pásu

13	Sľečný kryt
14	Zmenšovač sedačky
15	Spojovací diel
16	Drážka pásu
17	Oblúk striešky
18	Kovová platnička
19	Plastový háčik
20	Sedací vankúš

## Spis treści

<b>1 Uwaga wstępna</b> .....	<b>86</b>
1.1 Na początek .....	86
1.2 Zastosowane symbole .....	88
<b>2 Bezpieczeństwo</b> .....	<b>90</b>
2.1 Zastosowanie zgodne z przeznaczeniem .....	90
2.2 Ogólne zasady bezpieczeństwa.....	92
2.3 Informacje o zagrożeniach .....	98
2.4 Zakres zezwolenia .....	102
<b>3 Sposób mocowania w samochodzie</b> .....	<b>104</b>
<b>4 Przypinanie dziecka w nosidełku</b> .....	<b>108</b>
4.1 Używanie wkładek zmniejszających i poduszek do siedzenia .....	110
4.2 Regulacja uchwytu transportowego .....	112
4.3 Dopasowanie pasów górnych .....	114
4.4 Luzowane i napinanie pasów górnych .....	116
4.5 Przypinanie dziecka pasami.....	118
4.6 Tak wygląda prawidłowe zabezpieczenia dziecka .....	120
<b>5 Mocowanie nosidełka w pojeździe</b> .....	<b>122</b>
5.1 Wybór pozycji w pojeździe .....	122
5.2 Montaż siodełka .....	126

## Obsah

<b>1 Úvodní poznámka</b> .....	<b>87</b>
1.1 Úvod.....	87
1.2 Použité symboly.....	89
<b>2 Bezpečnost</b> .....	<b>91</b>
2.1 Určené použití.....	91
2.2 Obecné bezpečnostní pokyny.....	93
2.3 Upozornění na nebezpečí.....	99
2.4 Schválení.....	103
<b>3 Způsob připevnění ve vozidle</b> .....	<b>105</b>
<b>4 Zajištění dítěte v dětské autosedačce</b> .....	<b>109</b>
4.1 Použijte zmenšení autosedačky a sedací polštář.....	111
4.2 Změna nastavení přenosného držadla.....	113
4.3 Upravení výšky ramenních pásů.....	115
4.4 Povolení a napnutí ramenních pásů.....	117
4.5 Připoutání Vašeho dítěte.....	119
4.6 Nyní je Vaše dítě správně zajištěno.....	121
<b>5 Zajištění dětské autosedačky ve vozidle</b> .....	<b>123</b>
5.1 Volba polohy ve vozidle.....	123
5.2 Připevnění dětské autosedačky.....	127
5.3 Vyjmutí dětské autosedačky.....	131

## Obsah

<b>1 Úvod</b> .....	<b>87</b>
1.1 Skôr než začneme.....	87
1.2 Použité symboly.....	89
<b>2 Bezpečnosť</b> .....	<b>91</b>
2.1 Používanie na určené použitie.....	91
2.2 Všeobecné bezpečnostné pokyny.....	93
2.3 Upozornenia.....	99
2.4 Osvedčenie.....	103
<b>3 Spôsob zaistenia v automobile</b> .....	<b>105</b>
<b>4 Zaistenie dieťaťa v detskej kolíske</b> .....	<b>109</b>
4.1 Použitie zmenšovača sedačky a sedacieho vankúša.....	111
4.2 Nastavenie držadla.....	113
4.3 Nastavovanie výšky pásu na plecia.....	115
4.4 Uvoľnenie a utiahnutie pásov na plecia.....	117
4.5 Pripútanie dieťaťa.....	119
4.6 Tak je vaše dieťa správne zaistené.....	121
<b>5 Zaistenie dieťaťa v detskej kolíske</b> .....	<b>123</b>
5.1 Výber polohy vo vozidle.....	123
5.2 Montáž detskej kolisky.....	127
5.3 Demontáž detskej kolisky.....	131

5.3	Demontaż nosidełka.....	130
5.4	Tak wygląda prawidłowe zamocowanie nosidełka .....	132
<b>6</b>	<b>Używanie osłony przeciwsłonecznej .....</b>	<b>134</b>
<b>7</b>	<b>Pielęgnacja i konserwacja .....</b>	<b>136</b>
7.1	Konserwacja zapięcia pasa.....	138
7.2	Czyszczenie pokrowca, plastikowych elementów i pasów.....	142
7.3	Wymiana pokrowca .....	144
7.4	Ściąganie i zakładanie pokrowca .....	146
7.5	Demontaż i montaż pasów .....	148
<b>8</b>	<b>Użycie jako system podróży.....</b>	<b>150</b>
8.1	Mocowanie nosidełka do wózka.....	152
8.2	Zdejmowanie nosidełka z wózka.....	156
<b>9</b>	<b>Wskazówki dotyczące utylizacji poszczególnych części fotelika.....</b>	<b>158</b>
<b>10</b>	<b>Foteliki dla dzieci starszych .....</b>	<b>158</b>
<b>11</b>	<b>Gwarancja.....</b>	<b>160</b>
<b>12</b>	<b>Karta gwarancyjna/lista kontrolna przekazania..</b>	<b>170</b>

5.4	Tak je Vaše autosedačka správně zajištěna ..	133
<b>6</b>	<b>Využití protisluneční stříšky .....</b>	<b>135</b>
<b>7</b>	<b>Údržba a servis .....</b>	<b>137</b>
7.1	Údržba zámku pásu .....	139
7.2	Čištění potahu, plastových dílů a pásů .....	143
7.3	Výměna potahu .....	145
7.4	Sundání a nasazení potahu .....	147
7.5	Sundání a nasazení pásů .....	149
<b>8</b>	<b>Použití cestovního systému .....</b>	<b>151</b>
8.1	Přípevnění dětské autosedačky ke kočárku.	153
8.2	Vyjmutí dětské autosedačky z kočárku .....	157
<b>9</b>	<b>Pokyny k likvidaci.....</b>	<b>159</b>
<b>10</b>	<b>Následné sedačky.....</b>	<b>159</b>
<b>11</b>	<b>Záruka.....</b>	<b>161</b>
<b>12</b>	<b>Záruční list / předávací kontrola.....</b>	<b>172</b>

5.4	Tak je vaša detská kolíska správne zaistená.	133
<b>6</b>	<b>Použitie slnečného krytu .....</b>	<b>135</b>
<b>7</b>	<b>Starostlivosť a údržba.....</b>	<b>137</b>
7.1	Údržba pracky pásu .....	139
7.2	Čistenie poťahu, plastových dielov a pásu... ..	143
7.3	Výmena poťahu.....	145
7.4	Zvlečenie a navlečenie poťahu .....	147
7.5	Demontáž a montáž pásov .....	149
<b>8</b>	<b>Použitie ako cestovný systém.....</b>	<b>151</b>
8.1	Pripevnenie detskej kolísky k detskému kočíku .....	153
8.2	Odstránenie detskej sedačky z detského kočíka .....	157
<b>9</b>	<b>Informácie pre likvidáciu.....</b>	<b>159</b>
<b>10</b>	<b>Ďalšie sedačky .....</b>	<b>159</b>
<b>11</b>	<b>Záruka .....</b>	<b>161</b>
<b>12</b>	<b>Záručný list / odovzdávací kontrola.....</b>	<b>174</b>

## 1 Uwaga wstępna

Cieszymy się, że nasz produkt **BRITAX RÖMER PRIMO** może w bezpieczny sposób służyć Państwa dziecku w pierwszych miesiącach jego życia.

- ✎ **Aby właściwie chronić dziecko należy koniecznie stosować i zamontować BRITAX RÖMER PRIMO zgodnie z opisem w niniejszej instrukcji.**

### 1.1 Na początek

- ✎ Przed pierwszym użyciem produktu **BRITAX RÖMER PRIMO** należy dokładnie przeczytać instrukcję obsługi.
- ✎ Instrukcję obsługi należy zawsze przechowywać w przeznaczonym do tego miejscu przy nosidełku dla dzieci.

W przypadku pytań związanych z użytkowaniem, należy skontaktować się z nami.

BRITAX RÖMER Kindersicherheit GmbH  
Britax Excelsior Ltd.

## 1 Úvodní poznámka

Těší nás, že naše autosedačka **BRITAX RÖMER PRIMO** smí Vaše dítě bezpečně provázet v prvních měsících jeho života.

- ✧ **Pro správnou ochranu Vašeho dítěte používejte a upevňujte autosedačku BRITAX RÖMER PRIMO bezpodmínečně podle pokynů uvedených v tomto návodu k obsluze.**

### 1.1 Úvod

- ✧ Návod k použití si pozorně přečtete ještě před prvním použitím autosedačky **BRITAX RÖMER PRIMO**.
- ✧ Návod k použití ukládejte vždy v dosahu do přihrádky, která je k tomu na dětské autosedačce určena.

Pokud máte k použití kočárku ještě dotazy nebo potřebujete další informace, obraťte se prosím na nás.

BRITAX RÖMER Kindersicherheit GmbH  
Britax Excelsior Ltd.

## 1 Úvod

Sme radi, že naša sedačka **BRITAX RÖMER PRIMO** smie Vaše dieťa sprevádzať v prvých mesiacoch jeho života.

- ✧ **Pre správnu ochranu vášho dieťaťa používajte a inštalujte sedačku BRITAX RÖMER PRIMO výlučne podľa pokynov opísaných v tomto návode.**

### 1.1 Skôr než začneme

- ✧ Skôr než sedačku **BRITAX RÖMER PRIMO** prvý krát použijete, prečítajte si pozorne tento návod na obsluhu.
- ✧ Návod na použitie majte vždy poruke a uchovávajte ho na mieste v detskej kolíske, ktoré je na to určené.

Ak ešte budete mať otázky ohľadom použitia alebo budete potrebovať ďalšie informácie, obráťte sa, prosím, na nás.

BRITAX RÖMER Kindersicherheit GmbH  
Britax Excelsior Ltd.







## 1.2 Zastosowane symbole

W tekście można znaleźć poniższe symbole o następującym znaczeniu:

Symbol	Znaczenie
	Symbol zagrożenia
	Symbol wskazówki
	Symbol informacji o ochronie środowiska
	Symbol czynności



## 1.2 Použité symboly

V textu naleznete tyto symboly s jejich významem:

Symbol	Význam
	Symbol nebezpečí
	Symbol upozornění
	Symbol upozorňující na ochranu životního prostředí
	Symbol upozorňující na nějaký úkon

## 1.2 Použité symboly

V texte nájdete tieto symboly s nasledovným významom:

Symbol	Význam
	Symbol ohrozenia
	Symbol pokynu
	Symbol pokynu o ochrane životného prostredia
	Symbol pre vykonanie činnosti

## 2 Bezpieczeństwo

Do właściwości naszych produktów należy maksymalny poziom bezpieczeństwa. Bezpieczeństwo produktu może być jednak zapewnione tylko w przypadku przestrzegania zaleceń podanych w tym rozdziale.

- ✧ Należy uważnie zapoznać się z poniższymi stronami.
- ✧ Instrukcję obsługi należy zawsze przechowywać w przeznaczonym do tego miejscu przy nosidełku dla dzieci.

### 2.1 Zastosowanie zgodne z przeznaczeniem

Nosidełko **BRITAX RÖMER PRIMO** może być stosowane wyłącznie do zabezpieczania dziecka w samochodzie. Produkt **BRITAX RÖMER PRIMO** jest dopuszczony do stosowania



**jako nosidełko dla dziecka**  
- zamontowane w samochodzie  
- zabezpieczone pasem 3-punktowym  
- dla dzieci od urodzenia do 13 kg.

**BRITAX RÖMER PRIMO** nie może być używany jako siedzenie rozkładane dla dzieci ani jako domowa zabawka.

## 2 Bezpečnost

Maximální možná bezpečnost patří k vlastnostem našich produktů. Bezpečnost produktu však může být zajištěna, pouze pokud budete dodržovat pokyny uvedené v této kapitole.

- ✧ Pozorně si přečtěte následující stránky.
- ✧ Návod k použití ukládejte vždy v dosahu do přihrádky, která je k tomu na dětské autosedačce určena.

### 2.1 Určené použití

Dětská autosedačka **BRITAX RÖMER PRIMO** je určena výhradně pro zajištění Vašeho dítěte ve vozidle. Autosedačka **BRITAX RÖMER PRIMO** je schválená



**jako dětská autosedačka a musí být**

- připevněna ve vozidle
- zajištěna 3bodovým pásem
- použita pro děti od narození do 13 kg.

Autosedačka **BRITAX RÖMER PRIMO** v žádném případě není vhodná jako dětské lehátko nebo jako hračka na doma.

## 2 Bezpečnosť

Jednou z vlastností tohto výrobku je najvyššia možná miera bezpečnosti. Bezpečnosť výrobku však vieme zaručiť iba vtedy, keď sa budete riadiť pokynmi uvedenými v tejto kapitole.

- ✧ Pozorne si prečítajte nasledujúce strany.
- ✧ Návod na použitie majte vždy poruke a uchovávajte ho na mieste v detskej kolíske, ktoré je na to určené.

### 2.1 Používanie na určené použitie

Detská kolíska **BRITAX RÖMER PRIMO** je určená výlučne pre bezpečnosť vášho dieťaťa v automobile. Sedačka **BRITAX RÖMER PRIMO** je schválená



**ako detská kolíska**

- zabudovaná v automobile
- zabezpečená 3-bodovým bezpečnostným pásom
- pre deti od narodenia do 13 kg.

Sedačka **BRITAX RÖMER PRIMO** sa v žiadnom prípade nehodí ako sedačka pre deti alebo ako hračka na použitie doma.

## 2.2 Ogólne zasady bezpieczeństwa

- ✧ Podczas używania produktu BRITAX RÖMER PRIMO należy przestrzegać następujących zasad:

### Ogólne zasady bezpieczeństwa

#### Niebezpieczeństwo urazu przez niezabezpieczone przedmioty i osoby!

Niezabezpieczone przedmioty i osoby podczas nagłego hamowania lub wypadku mogą spowodować uraz u innych osób jadących w samochodzie.

- ✧ Nigdy nie próbować sadzać dziecka na kolanach i przypinać pasem bezpieczeństwa lub przytrzymywać.
- ✧ Należy zawsze zabezpieczać nosidełko znajdujące się w samochodzie, także wtedy, gdy nie przewożymy dziecka.
- ✧ Wszystkie osoby znajdujące się w pojeździe muszą mieć zapięte pasy bezpieczeństwa.
- ✧ Oparcia siedzeń muszą być stabilnie ustawione (należy np. zaryglować składaną kanapę tylną).
- ✧ Należy zabezpieczyć wszystkie przedmioty znajdujące się w samochodzie (na przykład na tylnej półce).

#### Niebezpieczeństwo urazu wskutek używania nieodpowiedniego pasa!

W razie wypadku stosowanie nieodpowiedniego pasa, np. 2-punktowego, znacznie zwiększa ryzyko doznania obrażeń przez dziecko.

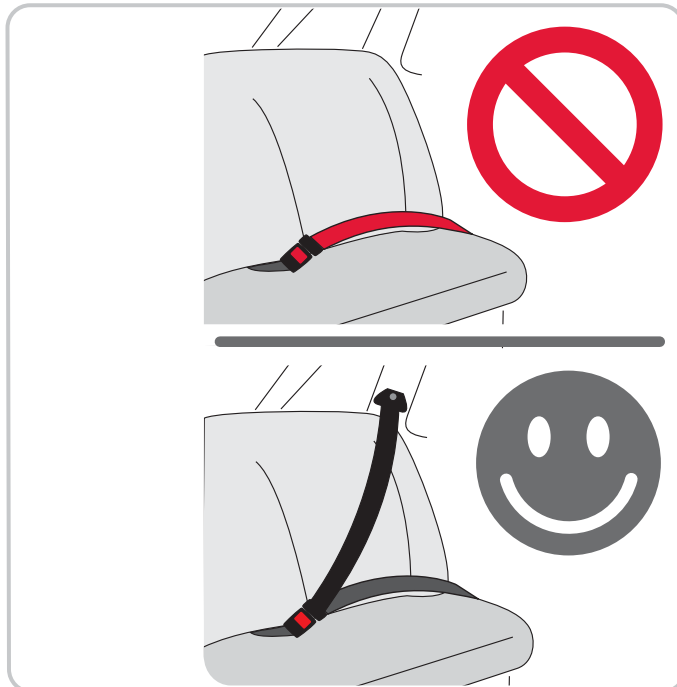

## 2.2 Obecné bezpečnostní pokyny

- ✧ Při používání autosedačky BRITAX RÖMER PRIMO dodržujte prosím následující pokyny:



### Obecné bezpečnostní pokyny

#### Nebezpečí poranění nezajištěnými předměty a osobami!

Nezajištěné předměty a osoby mohou při nouzovém brzdění nebo při nehodě způsobit zranění spolucestujícím.

- ✧ Nikdy se nepokoušejte zajistit dítě na svém klíče pomocí bezpečnostního pásu automobilu nebo držáním.
- ✧ Autosedačku v autě mějte vždy připevněnou, i když v ní nepřevážíte dítě.
- ✧ Zajistěte, aby všichni cestující ve vozidle byli připoutáni.
- ✧ Zajistěte opěradla sedadel ve vozidle (například zajištěním západky sklopného opěradla zadní lavice).
- ✧ Zajistěte všechny předměty (např. na odkládací desce) ve vozidle.

#### Nebezpečí poranění nevhodným pásem!

Použití nevhodného pásu, například 2bodového pásu, podstatně zvyšuje nebezpečí poranění Vašeho dítěte při nehodě.

## 2.2 Všeobecné bezpečnostné pokyny

- ✧ Pri používaní sedačky BRITAX RÖMER PRIMO dodržiavajte nasledovné pokyny:



### Všeobecné bezpečnostné pokyny

#### Riziko zranenia nezaistenými predmetmi a osobami!

Nezaistené predmety a osoby môžu pri núdzovom brzdení alebo nehode zraniť spolucestujúcich.

- ✧ Nikdy sa nepokúšajte zaistiť dieťa vo vašom lone bezpečnostným pásmo alebo držaním dieťaťa.
- ✧ Detskú kolísku majte v aute vždy zaistenú, aj keď v nej práve necestuje dieťa.
- ✧ Zabezpečte, aby boli všetky osoby v automobile pripútané.
- ✧ Zaistite chrbtové opierky sedadiel automobilu (napr. zacvaknutím západky na zadných sedadlách).
- ✧ Zaistite všetky predmety v automobile (napr. na odkladacej doske).

#### Riziko zranenia z dôvodu nevhodného pásu!

Použitie nevhodného pásu, napr. dvojbodového pásu, podstatne zvyšuje riziko poranenia vášho dieťaťa pri nehode.

- ✧ Należy zawsze używać atestowanego 3-punktowego pasa.
- ✧ Należy sprawdzić, czy pas jest atestowany wg ECE R 16 (lub wg innej porównywalnej normy).

### **Niebezpieczeństwo urazu wskutek samowolnego wprowadzenia zmian!**

Samowolne wprowadzanie zmian technicznych może spowodować ograniczenie lub całkowite uniemożliwienie funkcji bezpieczeństwa, jaką pełni produkt.

- ✧ Nie wolno wprowadzać zmian technicznych w nosidełku.
- ✧ Należy zawsze używać nosidełka tak, jak jest to opisane w niniejszej instrukcji obsługi.

### **Niebezpieczeństwo urazu wskutek braku odpowiedniego zabezpieczenia!**

Brak odpowiedniego zabezpieczenia dziecka lub nosidełka może być przyczyną wypadku.

- ✧ Nigdy nie należy zostawiać bez opieki dziecka znajdującego się w nosidełku.
- ✧ Nie pozostawiać bez opieki dziecka znajdującego się w nosidełku, jeśli stawiamy je na powierzchniach znajdujących się wysoko nad podłożem (np. komoda do przewijania, stół, sofa).
- ✧ Zawsze przypinać dziecko pasami do nosidełka, jak opisano w rozdziale 4.
- ✧ Zawsze przypinać dziecko pasami w samochodzie, jak opisano w rozdziale 5.

- ✘ Používejte vždy atestované 3bodové bezpečnostní pásy.
- ✘ Přesvědčte se, aby bezpečnostní pás byl schválen podle normy ECE R 16 (nebo podobné normy).

### **Nebezpečí poranění v důsledku svévolně prováděných změn!**

Svévolně prováděné technické změny mohou snížit bezpečnostní funkci sedadel nebo ji úplně zrušit.

- ✘ Neprovádějte žádné technické změny dětské autosedačky.
- ✘ Dětskou autosedačku používejte výhradně v souladu s pokyny tohoto návodu k použití.

### **Nebezpečí poranění z důvodu nedostatečného zajištění!**

V důsledku nedostatečného zajištění Vašeho dítěte nebo dětské autosedačky může dojít k poranění.

- ✘ Nikdy nenechávejte své dítě v dětské autosedačce ve vozidle bez dozoru.
- ✘ Nikdy nenechávejte své dítě v dětské autosedačce bez dozoru, pokud ho odložíte na zvýšených plochách (např. na přebalovacím stole, stole, gauči).
- ✘ Své dítě vždy do dětské autosedačky připevněte podle pokynů v kapitole 4.
- ✘ Dětskou autosedačku ve vozidle vždy zajistěte podle pokynů v kapitole 5.

- ✘ Vždy používajte iba schválené trojbodové pásy!
- ✘ Presvedčte sa, že pás je schválený podľa normy ECE R 16 (alebo podobnej normy).

### **Riziko zranenia z dôvodu neoprávnených úprav!**

Neoprávnené technické úpravy môžu znížiť alebo úplne zrušiť ochranné funkcie kolísky.

- ✘ Nevykonávajte žiadne technické úpravy kolísky.
- ✘ Detskú kolísku používajte výlučne podľa popisov v tomto návode na použitie.

### **Nebezpečenstvo zranenia z dôvodu chýbajúcej bezpečnosti!**

Nesprávne zaistenie vášho dieťaťa alebo detskej kolísky môže spôsobiť nehodu.

- ✘ Dieťa nikdy nenechávajte v automobile v detskej kolíske samotné bez dozoru.
- ✘ Nenechávajte nikdy vaše dieťa v detskej kolíske bez dozoru, ak ju postavíte na vyvýšenej ploche. (napr. na prebaľovacom stole, stole alebo pohovke).
- ✘ Dieťa v detskej kolíske vždy pripútajte podľa opisu v kapitole 4.
- ✘ Vo automobiloch zaistite detskú kolísku podľa opisu v kapitole 5.



**Ostrożnie podczas długotrwałego używania!**

Nosidełko nie jest przeznaczone do długotrwałego używania z leżącym w nim dziecku. Pozycja półleżąca w nosidełku jest zawsze obciążeniem dla kręgosłupa dziecka.

- ✎ Należy tak często jak jest to możliwe wyciągać dziecko z nosidełka.
- ✎ W przypadku dłuższych podróży należy stosować przerwy.
- ✎ Nie należy zostawiać dziecka w nosidełku po jego wyjęciu z samochodu.

**Ostrożnie w razie intensywnego nasłonecznienia!**

Elementy metalowe i plastikowe fotelika dziecięcego nagrzewają się na słońcu.

- ✎ Aby elementy nosidełka nie były gorące wskutek intensywnego nasłonecznienia, należy je zakryć, np. lekką chustką

**Uszkodzenie nosidełka!**

Podczas wypadku, przy którym prędkość w chwili uderzenia była większa niż 10 km/h może dojść do uszkodzenia nosidełka, które niekoniecznie musi być widoczne.

- ✎ W takim wypadku należy wymienić nosidełko. Produkt należy oddać do utylizacji zgodnie z obowiązującymi zasadami (patrz rozdział 9).
- ✎ Należy regularnie kontrolować wszystkie istotne elementy pod kątem ich uszkodzenia.

**Dávejte pozor při trvalém používání!**

Dětská autosedačka není určena pro trvalé odložení Vašeho dítěte. Pololežící poloha dítěte v dětské autosedačce vždy znamená zatížení páteře Vašeho dítěte.

- ✘ Své dítě vyndávejte z dětské autosedačky co možná nejčastěji.
- ✘ Delší jízdy autem proto přerušujte.
- ✘ Nenechávejte své dítě ležet v dětské autosedačce mimo auto.

**Dávejte pozor na intenzivní působení slunečních paprsků!**

Kovové a plastové díly systému dětské sedačky se na slunci ohřívají.

- ✘ Abyste zabránili ohřátí dílů dětské autosedačky při intenzivním slunečním záření ji přikryjte, například lehkým šátkem.

**Nebezpečí poškození dětské autosedačky!**

Při nehodě s rychlostí nárazu více než 10 km/h mohou na dětské autosedačce vzniknout poškození, která nemusí být vždy viditelná.

- ✘ V takovém případě je nutné dětskou autosedačku vyměnit. Dětskou autosedačku nechejte odborně zlikvidovat (viz kapitola 9).
- ✘ Pravidelně kontrolujte všechny důležité části, zda nejsou poškozené.

**Pozor pri dlhodobom používaní!**

Detská kolíska nie je určená na dlhodobé uloženie vášho dieťaťa. Poloha dieťaťa v polosede spôsobuje zaťaženie chrbtice dieťaťa.

- ✘ Dieťa vyberajte z kolísky tak často, ako sa dá.
- ✘ Pri dlhších jazdách robte prestávky.
- ✘ Po vystúpení z auta nenechávajte dieťa ležať v detskej kolíske.

**Pozor pri intenzívnom slnečnom žiarení!**

Kovové a plastové diely kolísky systému detskej kolísky sa na slnku zahrievajú.

- ✘ Aby ste zamedzili zahriatiu dielov detskej kolísky pri intenzívnom slnečnom žiarení, zakryte kolísku napríklad s kusom ľahkej látky.

**Poškodenie detskej kolísky!**

Pri nehode s rýchlosťou nárazu viac než 10 km/h sa môžu objaviť poškodenia detskej kolísky, ktoré nemusia byť vždy viditeľné.

- ✘ V tomto prípade sa musí detská kolíska vymeniť. Detskú kolísku likvidujte podľa predpisov (pozrite kapitolu 9).
- ✘ Pravidelne kontrolujte všetky dôležité časti, či nie sú poškodené.

- ✧ Należy również sprawdzać, czy mechaniczne części działają bez zarzutu.

### **Uszkodzenie nosidełka!**

Noszenie nosidełka za prowadnice na pasy górne lub za pokrowiec może spowodować uszkodzenie nosidełka.

- ✧ Prowadnice na pasy górne nie mogą być wykorzystywane jako uchwyt transportowy.
- ✧ Nosidełko należy nosić za uchwyt transportowy.

## **2.3 Informacje o zagrożeniach**

- ✧ **Dla bezpieczeństwa dziecka należy ściśle stosować się do podanych w niniejszej instrukcji zasad bezpieczeństwa.**

Zasady bezpieczeństwa podane w następnych rozdziałach można rozpoznać po symbolu zagrożenia i/ lub słowie-haśle oznaczającym stopień zagrożenia.

- ⚠ Přesvědčte se, zda mechanické díly bezvadně fungují.

### **Nebezpečí poškození dětské autosedačky!**

Při přenášení dětské autosedačky držené za vedení ramenních pásů nebo za potah hrozí nebezpečí poškození autosedačky.

- ⚠ Vedení ramenních pásů nikdy nepoužívejte jako přenosné madlo.
- ⚠ Dětskou autosedačku přenášejte za přenosné držadlo.

## **2.3 Upozornění na nebezpečí**

- ⚠ **Pro zajištění bezpečnosti Vašeho dítěte bezpodmínečně respektujte upozornění na nebezpečí uvedené v tomto návodu k použití.**

Upozornění na nebezpečí v následujících kapitolách poznáte podle symbolu nebezpečí anebo podle signálního slova, které označuje stupeň nebezpečí.

- ⚠ Presvedčte sa, či mechanické diely fungujú bezchybne.

### **Poškodenie detskej kolísky!**



Pri nosení detskej kolísky za vedenia pásu na plecيا alebo za potah môže dôjsť k jej poškodeniu.

- ⚠ Vedenia pásu na plecيا nepoužívajte ako držiak pri preprave.
- ⚠ Detskú kolísku noste za držadlo.

## **2.3 Upozornenia**

- ⚠ **Kvôli bezpečnosti svojho dieťaťa bezpodmínečne dodržiavajte upozornenia uvedené v tomto návode na použitie.**

Upozornenia v tejto kapitole rozpoznáte podľa symbolu upozornenia alebo signálneho slova, ktoré uvádza úroveň rizika.

<b>Symbol</b>	<b>Słowo-hasło</b>	<b>Możliwe zagrożenia</b>
	<b>Uwaga niebezpieczeństwo!</b>	<ul style="list-style-type: none"><li>- Poważne wypadki</li><li>- Poważne urazy</li><li>- Urazy ze skutkiem śmiertelnym</li></ul>
	<b>Ostrzeżenie!</b>	<ul style="list-style-type: none"><li>- Poważne wypadki</li><li>- Poważne urazy</li></ul>
	<b>Ostrożnie!</b>	<ul style="list-style-type: none"><li>- Lekkie urazy</li><li>- Lekkie oparzenia</li><li>- Poważne szkody materialne</li></ul>

Symbol	Signální slovo	Možná nebezpečí
	<b>Nebezpečí!</b>	<ul style="list-style-type: none"> <li>- těžké nehody</li> <li>- těžká zranění</li> <li>- Zranění s následkem smrti</li> </ul>
	<b>Varování!</b>	<ul style="list-style-type: none"> <li>- těžké nehody</li> <li>- těžká zranění</li> </ul>
	<b>Pozor!</b>	<ul style="list-style-type: none"> <li>- lehká poranění</li> <li>- lehké popálení</li> <li>- velké hmotné škody</li> </ul>

Symbol	Signálne slovo	Možné nebezpečenstvá
	<b>Nebezpečenstvo!</b>	<ul style="list-style-type: none"> <li>- vážne nehody</li> <li>- vážne zranenia</li> <li>- zranenia s úmrtím za následok</li> </ul>
	<b>Varovanie!</b>	<ul style="list-style-type: none"> <li>- vážne nehody</li> <li>- vážne zranenia</li> </ul>
	<b>Pozor!</b>	<ul style="list-style-type: none"> <li>- ľahké zranenia</li> <li>- ľahké popáleniny</li> <li>- vážne poškodenie majetku</li> </ul>

## 2.4 Zakres zezwolenia

Nosidełko zostało zaprojektowane, sprawdzone i dopuszczone zgodnie z wymogami europejskich norm dotyczących urządzeń służących bezpieczeństwu dzieci (ECE R 44/04).

Znak kontroli E (w kółku) oraz numer zezwolenia znajdują się na etykiecie (nalepka na nosidełku). Zezwolenie traci ważność z chwilą dokonania jakichkolwiek przeróbek w nosidełku. Przeróbki takie może przeprowadzać wyłącznie producent.

## 2.4 Schválení

Dětská autosedačka je dimenzovaná, testovaná a schválená podle požadavků evropské normy pro dětská bezpečnostní zadržná zařízení (ECE R 44/04). Zkušební značka E (v kroužku) a číslo schválení jsou umístěny na etiketě o schválení (nálepka na dětské autosedačce). Schválení zaniká, pokud na dětské autosedačce něco změníte. Změny smí provádět výhradně výrobce.

## 2.4 Osvedčenie

Detská kolíska je skonštruovaná, skontrolovaná a pripustená podľa požiadaviek európskej normy pre bezpečnostné vybavenia pre deti (ECE R 44/04). Kontrolná značka E (v kruhu) a číslo osvedčenia sa nachádzajú na etikete osvedčenia (nálepka na detskej kolíske). Osvedčenie stratí svoju platnosť akonáhle niečo zmeníte na detskej kolíske. Zmeny smie vykonávať výhradne výrobca.



### 3 Sposób mocowania w samochodzie

- ✧ Należy przestrzegać wskazań dotyczących stosowania systemów bezpieczeństwa biernego dla dzieci, zawartych w książce pojazdu.
- ✧ Należy najpierw zabezpieczyć dziecko w nosidełku, a dopiero potem można przymocować nosidełko w samochodzie.

**Nosidełko BRITAX RÖMER PRIMO może być mocowane w samochodzie na trzy różne sposoby.**

1



przy użyciu **3-punktowego** samochodowego pasa bezpieczeństwa (uniwersalnie)

- ✧ Sposób zabezpieczenia nosidełka w samochodzie za pomocą 3-punktowego samochodowego pasa bezpieczeństwa jest opisany w rozdziale 5.

Jako uzupełnienie można zastosować następujący element bazy z **akcesoriów** BRITAX RÖMER:

2



**BRITAX RÖMER PRIMO BASE**  
przy użyciu **3-punktowego** samochodowego pasa bezpieczeństwa i **nogi wsporczej** (częściowo uniwersalnie)

### 3 Způsob připevnění ve vozidle

- ❖ Dodržujte prosím pokyny pro používání dětských zadržných systémů uvedené ve Vašem návodu k obsluze automobilu.
- ❖ Pamatujte, že Vaše dítě musí být nejdříve zajištěno v dětské autosedačce a teprve potom zajistěte dětskou autosedačku ve vozidle.

Dětskou autosedačku BRITAX RÖMER PRIMO můžete ve vozidle zajistit třemi různými způsoby:

1



**3bodovým bezpečnostním pásem** vozidla (univerzální)

- ❖ Pokud budete dětskou autosedačku zajišťovat 3bodovým bezpečnostním pásem vozidla, viz kapitola 5.

Nebo doplňte níže uvedený základní prvek příslušenství BRITAX RÖMER:

2



**BRITAX RÖMER PRIMO BASE**  
**3bodovým bezpečnostním pásem** vozidla a **opěrnou nohou** (polouniverzální)

### 3 Spôsoby zaistenia v automobile

- ❖ Dodržiavajte pritom pokyny pre používanie detských zadržiacích systémov, ktoré sú uvedené v príručke k vášmu automobilu.
- ❖ Upozorňujeme, že svoje dieťa musíte najprv zaistiť v detskej kolíske a až potom môžete zaistiť kolísku v automobile.

Detská kolíska BRITAX RÖMER PRIMO je schválená pre tri rozličné typy montáže:

1



**3-bodovým bezpečnostným pásom** automobilu (univerzálny)

- ❖ Ak detskú kolísku zaistujete v automobile trojbodovým pásom, prečítajte si kapitolu 5.

Alebo doplnenú o nasledovný základný doplnok z príslušenstva BRITAX RÖMER:

2



**BRITAX RÖMER PRIMO BASE**  
**3-bodovým bezpečnostným pásom** automobilu a **opornou nohou** (semi univerzálny)

3

**BRITAX RÖMER PRIMO BASE****z uchwytem ISOFIX i nogą wsporczą**  
(częściowo uniwersalnie)

Mocowanie za pomocą BRITAX RÖMER PRIMO BASE wymaga zezwolenia na montaż częściowo uniwersalny. Fotelik można stosować wtedy wyłącznie w samochodach uwzględnionych w załączonej w akcesoriach specyfikacji pojazdów mechanicznych. Specyfikacja ta jest stale uzupełniana. Najnowszą jej wersję można otrzymać bezpośrednio u nas bądź odwiedzając stronę [www.britax.eu](http://www.britax.eu).

- ✎ **BRITAX RÖMER PRIMO BASE** należy zamocować w samochodzie przed użyciem **BRITAX RÖMER PRIMO**.

3

**BRITAX RÖMER PRIMO BASE**

s upevněním **ISOFIX** a **podpěrnou nohou** (polouniverzální)

Upevnění pomocí BRITAX RÖMER PRIMO BASE vyžaduje základě polouniverzální schválení. Proto autosedačku používejte jen v automobilech, které jsou uvedené v příloženém seznamu typů motorových vozidel. Seznam typů je průběžně doplňován. Aktuální verzi získáte přímo u nás nebo na [www.britax.eu](http://www.britax.eu)

- ✎ Připevněte **BRITAX RÖMER PRIMO BASE** ve vozidle před použitím **BRITAX RÖMER PRIMO**.

3

**BRITAX RÖMER PRIMO BASE**

zaistením **ISOFIXa** **opornou nohou** (semi univerzálny)

Montáž sedačky BRITAX RÖMER PRIMO BASE si vyžaduje polo univerzálne schválenie. Preto sa sedačka smie používať len v automobiloch uvedených v zozname typov osobných motorových vozidiel, ktorý je priložený k príslušenstvu. Zoznam typov sa priebežne dopĺňa. Najaktuálnejšiu verziu získate priamo u nás alebo na stránke [www.britax.eu](http://www.britax.eu).

- ✎ Pred použitím sedačky **BRITAX RÖMER PRIMO** namontujte v automobile **BRITAX RÖMER PRIMO BASE**.

## 4 Przypinanie dziecka w nosidełku

Dziecko należy przypiąć zgodnie z następującymi zasadami:

- ✎ Należy zawsze używać wkładki zmniejszającej siedzenie, jak opisano w rozdziale 4.1.
- ✎ Należy wstawić uchwyt transportowy odpowiednio do sytuacji, jak opisano w rozdziale 4.2.
- ✎ Wysokość pasów górnych musi być dopasowana do wzrostu dziecka, jak opisano w rozdziale 4.3.
- ✎ Należy posadzić dziecko na nosidełku i przypiąć je, jak opisano w rozdziale 4.5.
- ✎ Należy zawsze stosować się do poniższych ostrzeżeń.



### Ostrzeżenie!

#### Niebezpieczeństwo wypadku wskutek zwisania końców pasów!

Dolny koniec pasa może zaczepić się o inne przedmioty 08. Jeśli koniec pasa wystaje z nosidełka i zwisa, może spowodować przewrócenie nosidełka.

- ✎ Dolny koniec pasa musi być zabezpieczony przed zaczepieniem o inne przedmioty (na przykład w drzwiach, schodach ruchomych itp.).

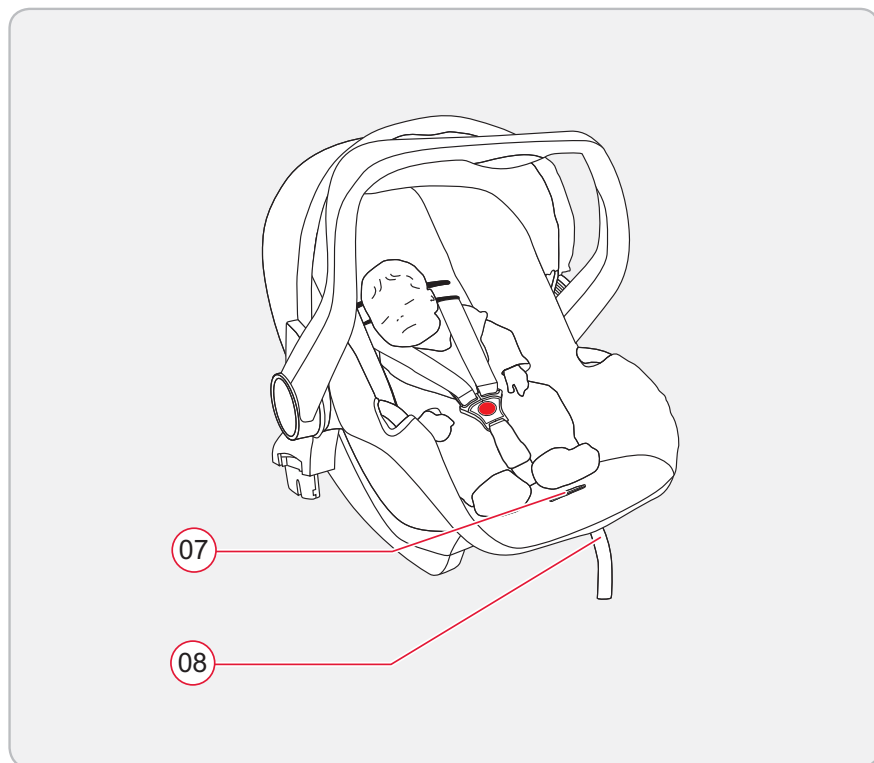

## 4 Zajištění dítěte v dětské autosedačce

Pro zajištění Vašeho dítěte v dětské autosedačce dodržujte tyto pokyny:

- ✎ Použijte zmenšení autosedačky podle popisu v kapitole 4.1.
- ✎ Přenosné držadlo nastavte vždy podle situace tak, jak je popsáno v kapitole 4.2.
- ✎ Zajistěte, aby výška ramenních pásů odpovídala výšce těla Vašeho dítěte tak, jak je popsáno v kapitole 4.3.
- ✎ Posadte své dítě do dětské autosedačky a připevněte je, jak je popsáno v kapitole 4.5.
- ✎ Vždy dodržujte tyto výstražné pokyny:



### Varování!

#### Nebezpečí poranění visícím koncem pásu!

Dolní konec pásu 08 se může skřípnout do jiných předmětů. Pokud konec pásu visí z dětské autosedačky, může to způsobit pád dětské autosedačky.

- ✎ Zajistěte, aby dolní konec pásu se nemohl nikde zaklínit (např. ve dveřích, schodcích apod.)

## 4 Zaistenie dieťaťa v detskej kolíske

Pre správne zaistenie dieťaťa v detskej kolíske dodržiavajte nasledovné pokyny:

- ✎ Použite zmenšovač sedačky podľa popisu v kapitole 4.1.
- ✎ Držadlo majte vždy vhodne nastavené podľa popisu v kapitole 4.2.
- ✎ Presvedčte sa, že výška pásu na plece zodpovedá výške vášho dieťaťa podľa popisu v kapitole 4.3.
- ✎ Dieťa v detskej kolíske posadte a pripútajte podľa opisu v kapitole 4.5.
- ✎ Vždy dbajte na nasledovné upozornenia.



### Varovanie!

#### Nebezpečenstvo úrazu visiacim koncom pásu!

Spodný koniec pásu 08 sa môže zachytiť do iných predmetov. Ak koniec pásu vytrčí z detskej kolísky, môže to spôsobiť jej prevrátenie.

- ✎ Zabezpečte, aby sa koniec pásu o nič nezachytil (napr. o dvere alebo eskalátory a pod.).



### Ostrzeżenie!

#### Utrata funkcji ochronnej!

Wkładki zmniejszające i pasy górne tracą swoje funkcje ochronne, jeśli są nieprawidłowo używane.

- ✘ Należy dopilnować, by wkładka zmniejszająca była prawidłowo używana.
- ✘ Należy dopilnować, by pasy górne nie były skręcone lub zamienione.

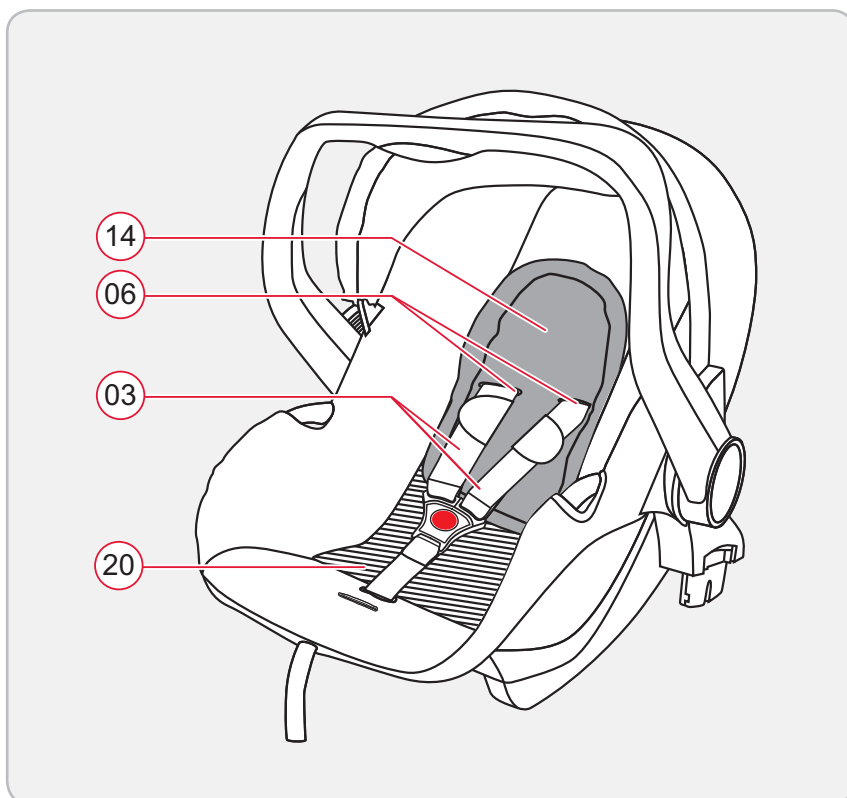

## 4.1 Używanie wkładek zmniejszających i poduszek do siedzenia

Wkładka zmniejszająca i poduszka do siedzenia zapewniają niezbędne podparcie i poprawiają ergonomię nosidełka, gdy dziecko jest jeszcze (bardzo) małe.

Pasy górne 03 muszą przechodzić przez najniższe szczeliny 06 siodełka.

Wkładkę zmniejszającą siedzenie 14 można stosować do czasu, gdy dziecko będzie tak duże, iż konieczne będzie dostosowanie wysokości górnych pasów 03 (patrz rozdział 4.3). Gdy dziecko jest już większe, ale bardzo wąskie, można usunąć poduszkę 20, ale należy nadal używać wkładki zmniejszającej 14.

**Varování!****Ztráta bezpečnostní funkce!**

Zmenšení autosedačky a ramenní pásy ztrácejí svoji bezpečnostní funkci, pokud je nesprávně nasadíte.

- ✘ Dávejte pozor na to, zmenšení autosedačky bylo správně nasazeno.
- ✘ Dávejte pozor na to, aby nedošlo k přetočení nebo záměně ramenních pásů.

## 4.1 Používejte zmenšení autosedačky a sedací polštář

Zmenšení autosedačky a sedací polštář poskytují potřebné podepření a zlepšují ergonomii dětské autosedačky, pokud je Vaše dítě ještě (velmi) malé.

Ramenní pásy 03 musí vést přes nejspodnější štěrbiny pásů 06 dětské autosedačky.

Zmenšení sedadla můžete používat 14 tak dlouho, dokud Vaše dítě nebude tak velké, že budete muset provést změnu nastavení 03 výšky ramenních pásů (viz kapitola 4.3). Pokud je Vaše dítě již větší, ale velmi hubené, můžete odstranit sedací polštář, 20 ale nadále můžete používat 14 zmenšení autosedačky.

**Varovanie!****Strata ochrannej funkcie!**

Zmenšovač sedačky a pás na plecía stratia svoju ochrannú funkciu, ak sa nepoužívajú správne.

- ✘ Dávajte pozor na to, aby ste zmenšovač sedačky správne nasadili.
- ✘ Dávajte pozor na to, aby sa pásy na plecía nezamotali alebo neprehodili.

## 4.1 Použitie zmenšovača sedačky a sedacieho vankúša

Zmenšovač sedačky a sedací vankúš poskytujú potrebnú podporu a zlepšujú ergonómiu detskej kolísky, keď je vaše dieťa ešte (veľmi) malé.

Pásy na plecía 03 musia prechádzať cez najspodnejšie drážky pásu 06 detskej kolísky.

Zmenšovač sedačky používajte 14 dovedy, kým nebude Vaše dieťa tak veľké, že budete musieť prestaviť výšku pásov na plecía 03 (pozri kapitolu 4.3). Ak je vaše dieťa vyššie, ale veľmi chudé, môžete zo zmenšovača sedačky poprípade vybrať vankúš na sedenie 20, ale naďalej používajte zmenšovač sedačky 14.



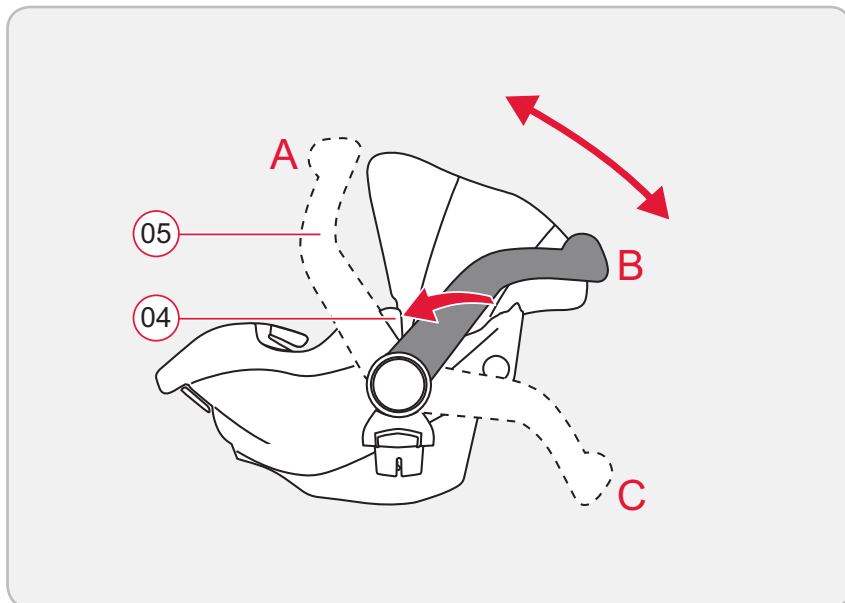
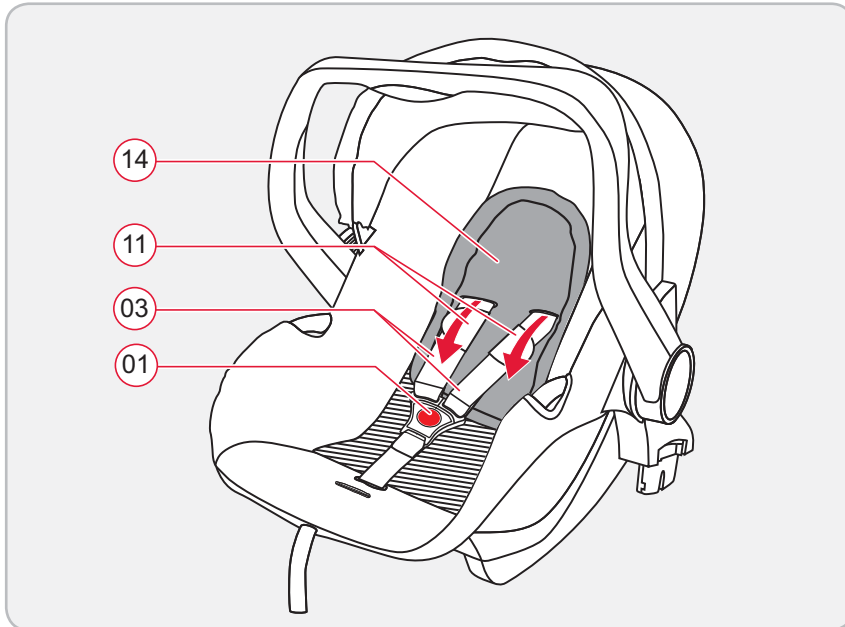

### Wkładanie wkładki zmniejszającej siedzenie:

1. Rozpiąć zapięcie pasa ① (naciśnąć czerwony przycisk).
2. Nawlec pasy górne ③ z pokrowcem górnym przez ⑪ szczeliny i wkładkę zmniejszającą ⑭. Gumowy łącznik pokrowca górnego ⑪ biegnie zawsze za szczelinami na pas!
3. Należy się upewnić, że wkładka zmniejszająca ⑭ przylega do tylnego oparcia nosidełka.

## 4.2 Regulacja uchwytu transportowego

Uchwyt można ustawić w jednej z trzech pozycji: A, B i C.

1. Naciśnąć jednocześnie dwa przyciski ④ przy uchwycie transportowym ⑤.
2. Przechylić uchwyt transportowy ⑤ przy wciśniętych przyciskach ④ do przodu i do tyłu, aby ustawić w żądanej pozycji.
3. Puścić przyciski ④ i sprawdzić, czy uchwyt ⑤ jest prawidłowo zablokowany.

**Nasazení zmenšení autosedačky se provádí takto:**

1. Otevřete zámek bezpečnostního pásu 01 (stisknutím červeného tlačítka).
2. Ramenní pásy 03 s ramenními vložkami 11 provlékněte štěrbinami pásů a zmenšením autosedačky 14. Spojovací guma ramenních vložek 11 musí vždy probíhat za štěrbinami pásů!
3. Zajistěte, aby zmenšení dětské autosedačky 14 dosedalo k opěrce dětské autosedačky.

**4.2 Změna nastavení přenosného držadla**

**Přenosné držadlo můžete nastavit se zajištěním ve třech polohách A, B a C:**

1. Stiskněte současně obě tlačítka 04 na přenosném držadle 05.
2. Nyní přenosné držadlo nastavte 05 se stisknutými tlačítky 04 dopředu nebo dozadu do požadované polohy.
3. Obě tlačítka 04 uvolněte a ujistěte se, zda je madlo 05 správně zajištěné.

**Nastavenie zmenšovača sedačky:**

1. Otvorte pracku pásu 01 (stlačením červeného tlačidla).
2. Prevlečte pás na plecيا 03 s vypchávkami na plecيا 11 cez drážku pásu a zmenšovač sedačky 14. Spojová guma vypchávk na plecيا 11 prebieha vždy za drážkou pásu!
3. Presvedčte sa, že zmenšovač sedačky 14 dosadá na chrbtovú opierku detskej kolísky.

**4.2 Nastavenie držadla**

**Držadlo na nosenie môžete nechať zapadnúť do troch polôh A, B a C:**

1. Stlačte naraz obe tlačidlá 04 na držadle 05.
2. Vyklopte držadlo 05 stlačením tlačidiel 04 dopredu alebo dozadu, kým sa držadlo nebude nachádzať v požadovanej polohe.
3. Pustite tlačidlá 04 a uistite sa, že držadlo je správne 05 zaistené.

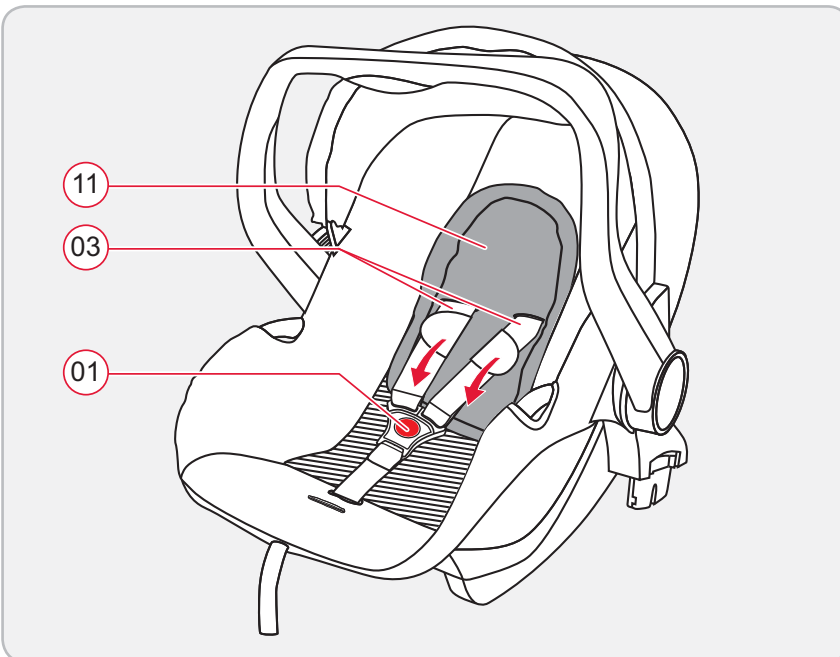
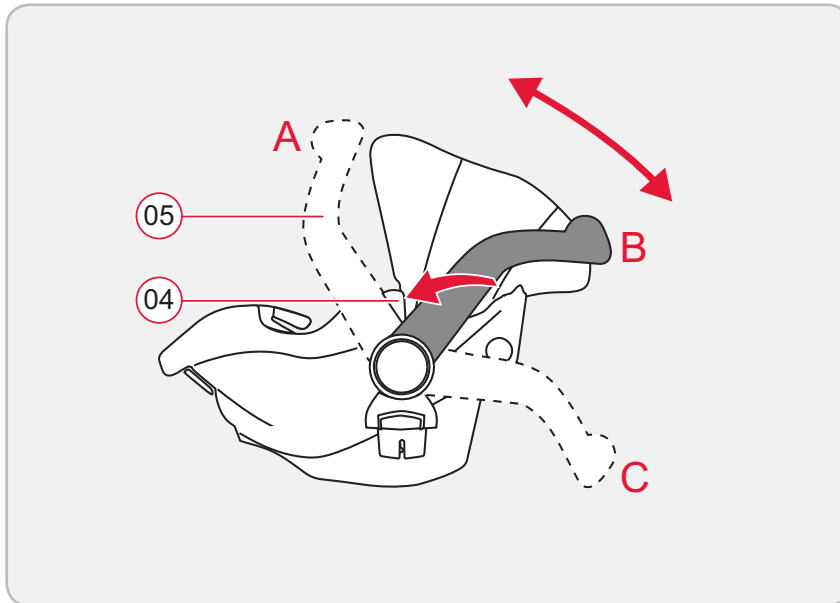

- **A:** Do noszenia oraz do transportowania w samochodzie.
- **B:** Do wkładania dziecka.
- **C:** Dla zapewnienia stabilnego położenia poza pojazdem.

### 4.3 Dopasowanie pasów górnych

Przed położeniem dziecka w nosidełku należy odpowiednio dopasować wysokość pasów górnych do wzrostu dziecka. Tylko właściwie dopasowane pasy górne zapewnią optymalne ułożenie dziecka w nosidełku.

Pasy górne 03 muszą biegać za szczelinami nosidełka, które znajdują się na wysokości ramion lub nieco poniżej ramion dziecka.

**Aby dopasować wysokość pasów górnych do wzrostu dziecka należy:**

1. Rozpiąć zapięcie pasa 01 (nacisnąć czerwony przycisk).
2. Przewlec pasy górne 03 do tyłu przez pokrowiec górny 11 i szczeliny 06.
3. Wyciągnąć pasy górne 03 do tyłu ze szczelin 06 nosidełka.

- **A:** Pro přenášení a přepravě v autě.
- **B:** K uložení Vašeho dítěte.
- **C:** K bezpečnému postavení mimo auto.

### 4.3 Upravení výšky ramenních pásů

Před vložením dítěte do dětské autosedačky nejdříve nastavte výšku ramenních pásů podle velikosti těla svého dítěte. Pouze při správném nastavení ramenních pásů je pro Vaše dítě zajištěna optimální bezpečnost v dětské autosedačce.

Ramenní pásy 03 musí být umístěny za štěrbinami pásů, které leží ve výši ramen Vašeho dítěte nebo trochu pod ní.

**Takto můžete přizpůsobit výšku ramenních pásů velikosti těla Vašeho dítěte:**

1. Otevřete zámek bezpečnostního pásu 01 (stisknutím červeného tlačítka).
2. Vytáhněte ramenní pásy 03 dozadu přes ramenní vložky 11 a ze štěrbin pásů 06.
3. Vytáhněte ramenní pásy 03 dozadu ze štěrbin bezpečnostního pásu 06 dětské autosedačky.

- **A:** Na prenášanie a prepravu v aute.
- **B:** Na vloženie Vášho dieťaťa.
- **C:** Na bezpečné a stabilné postavenie mimo auta.

### 4.3 Nastavovanie výšky pásu na plecía

Pred vložením dieťaťa do detskej kolísky musíte výšku pásov na plecía nastaviť primerane k výške vášho dieťaťa. Vaše dieťa bude v kolíske optimálne zadržané iba pri správne nastavených pásoch na plecía.

Pásy na plecía 03 musia prechádzať za drážkami pásu detskej kolísky, ktoré sú na úrovni výšky pliec vášho dieťaťa, alebo o trochu nižšie.

**Nastavenie pásov na plecía na telesnú výšku Vášho dieťaťa:**

1. Otvorte pracku pásu 01 (stlačením červeného tlačidla).
2. Prevlečte pásy na plecía 03 dozadu cez vypchávkky na plecía 11 a drážky pásov 06.
3. Pásy na plecía 03 potiahnite dozadu von z drážok pásov 06 detskej kolísky.

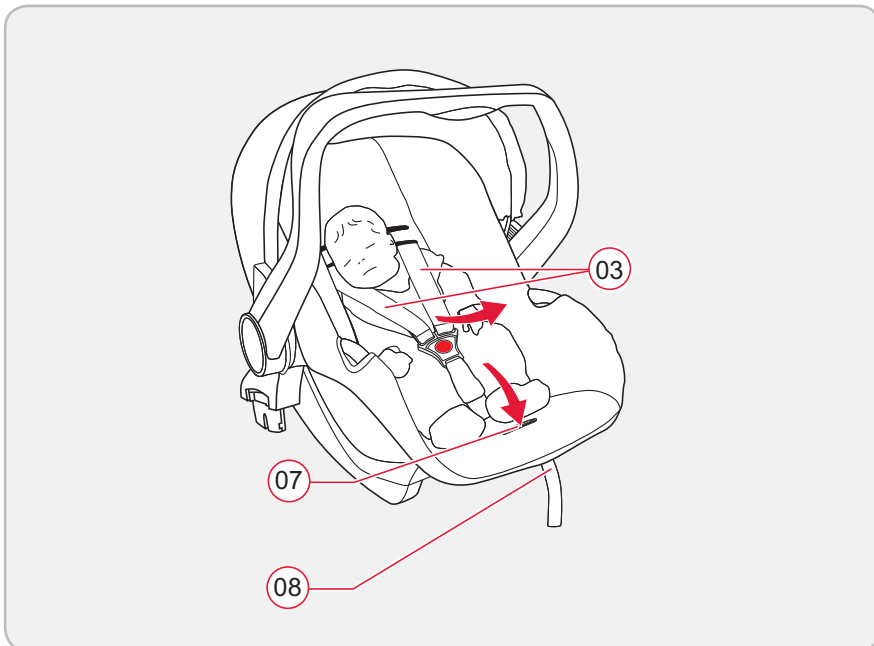
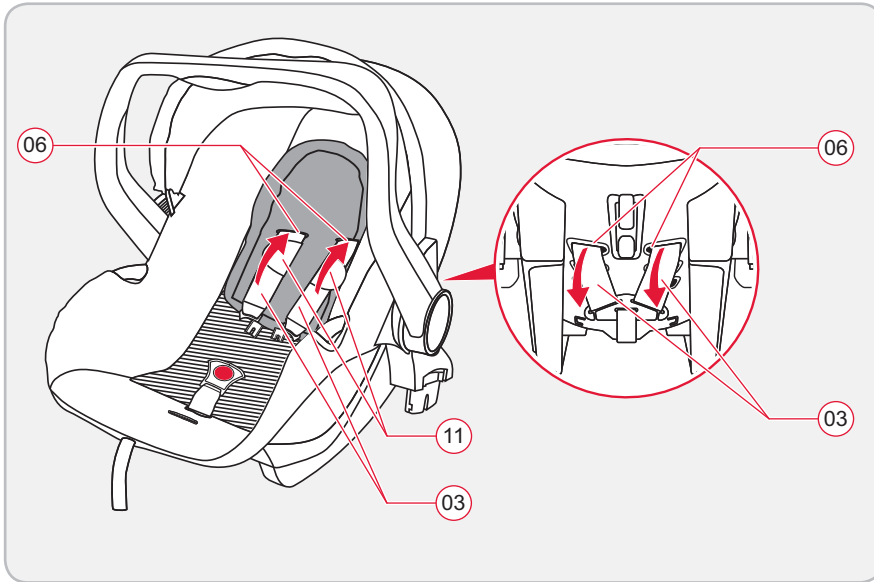

4. Wyciągnąć pasy górne (11) do tyłu ze szczeliny (06) pokrowca.
5. Pasy górne (03) nawlec ponownie przez wybrane szczeliny (06).
6. Nawlec pokrowiec górny (11) z powrotem przez szczeliny (06) pokrowca i pasy górne (03).

#### 4.4 Luzowane i napinanie pasów górnych

##### Luzowanie pasów górnych:

- ✘ Nacisnąć przycisk regulacyjny (07), pociągając jednocześnie oba pasa górnego (03) do przodu.

##### Napinanie pasów górnych:

- ✘ Pociągnąć za koniec pasa (08). Koniec pasa należy wyciągać prosto, a nie w górę lub w dół.

4. Vytáhněte ramenní vložky ⑪ dozadu ze štěrbin bezpečnostního pásu ⑥ potahu.
5. Provlékněte ramenní pásy ③ opět zvolenými štěrbinami pásů ⑥ v dětské autosedačce.
6. Navlékněte ramenní vložky ⑪ opět štěrbinami pásů ③ potahu a ramenních pásů ⑥.

## 4.4 Povolení a napnutí ramenních pásů

### Uvolnění ramenních pásů se provádí takto:

- ✎ Stiskněte ovládací tlačítko ⑦ a oba ramenní pásy současně ③ táhněte dopředu.

### Napnutí ramenních pásů se provádí takto:

- ✎ Zatáhněte za konce pásů ⑧. Přitom dávejte pozor na to, abyste konce pásů vytahovali rovně ven a nikoliv směrem nahoru nebo dolů.

4. Preveďte vypchávky na plecía ⑪ dozadu z drážok pásov ⑥ poťahu.
5. Preveďte pásy na plecía ③ znovu cez príslušné drážky pásov ⑥ detskej kolísky.
6. Preveďte vypchávky na plecía ⑪ znovu cez drážky pásov ⑥ poťahu a cez pásy na plecía ③.

## 4.4 Uvoľnenie a utiahnutie pásov na plecía

### Pásy na plecía uvoľníte nasledovne:

- ✎ Stlačte nastavovacie tlačidlo ⑦ a potiahnite oba pásy na plecía súčasne ③ dopredu.

### Pásy na plecía utiahnete nasledovne:

- ✎ Potiahnite za koniec pásu ⑧. Dávajte pritom pozor na to, aby ste za koniec pásu ťahali rovno von a nie nahor alebo nadol.

## 4.5 Przypinanie dziecka pasami

**Podstawowa zasada: BRITAX RÖMER PRIMO zapewni dziecku największe bezpieczeństwo, jeśli pas górny ściśle przylega do ciała dziecka, ale nie ogranicza mu możliwości ruchu.**

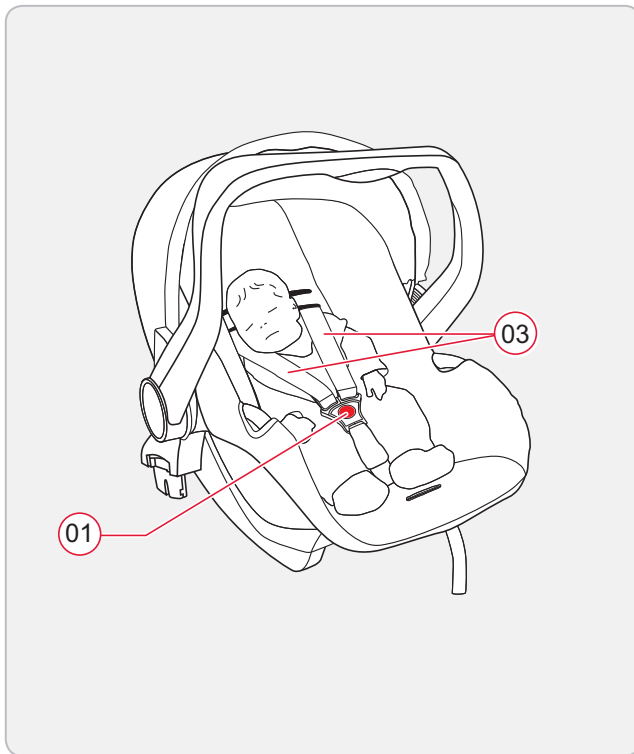

1. Rozluźnianie pasów górnych (patrz 4.4).
2. Rozpiąć zapięcie pasa 01 (nacisnąć czerwony przycisk).
3. Ułożyć dziecko w nosidełku.
4. Przeprowadzić pasy górne 03 nad ramionami dziecka. Nie skręcać ani nie zamieniać pasów górnych.

## 4.5 Připoutání Vašeho dítěte

V zásadě platí: Autosedačka BRITAX RÖMER PRIMO skýtá Vašemu dítěti maximální bezpečnost, pokud ramenní pás přiléhá co nejtěsněji k tělu Vašeho dítěte, aniž by dítě přitom bylo staženo.

1. Uvolněte ramenní pásy (viz kapitola 4.4).
2. Otevřete zámek bezpečnostního pásu 01 (stisknutím červeného tlačítka).
3. Položte své dítě do dětské autosedačky.
4. Ramenní pásy položte 03 přes ramena svého dítěte. Ramenní pásy nepřetácejte a nezaměňte.

## 4.5 Pripútanie dieťaťa

V zásade platí: BRITAX RÖMER PRIMO poskytne vášmu dieťaťu najviac bezpečnosti, keď pás na pleciah prilieha k telu vášho dieťaťa čo najtesnejšie, ale bez toho, aby ho sťahoval.

1. Uvoľnite pásy na pleciah (pozrite kapitolu 4.4).
2. Otvorte pracku pásu 01 (stlačením červeného tlačidla).
3. Vložte vaše dieťa do detskej kolísky.
4. Natiahnite pásy na pleciah 03 cez pleciah vášho dieťaťa. Pásy na pleciah nemotajte ani neprehadzujte.



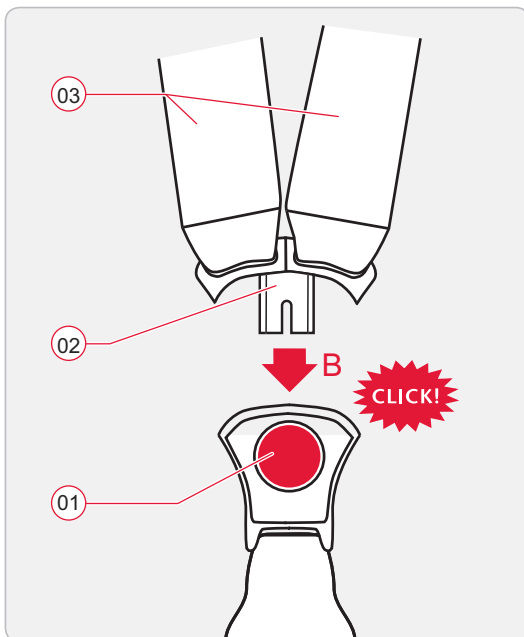
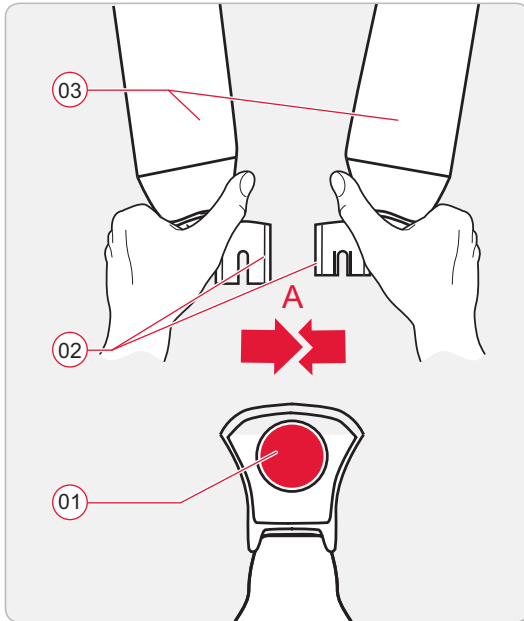

**A:** Połączyć oba języczki zamknięcia. (02)

**B:** Zatrzasnąć je w zamknięciu pasa z wyraźnym odgłosem „kliknięcia”.

Naciągnąć pasy tak, by ściśle przylegały do ciała dziecka (patrz rozdział 4.4).

## 4.6 Tak wygląda prawidłowe zabezpieczenie dziecka

**Dla bezpieczeństwa dziecka należy sprawdzić, czy...** pasy górne (03) nosidełka ściśle przylegają do ciała, ale nie uniemożliwiają mu wykonywania ruchów,

- pasy górne są prawidłowo wyregulowane,
- pasy górne nie są skręcone lub zamienione,
- języczki zamknięcia są zatrzaśnięte w (02) zamknięciu pasa (01).

**A:** Přiložte oba jazýčky zámku 02 k sobě.

**B:** Vložte je do zámku pásu tak, aby se ozvalo slyšitelné zacvaknutí.

Napněte pásy tak, aby pásy těsně přiléhaly k tělu Vašeho dítěte (viz kapitola 4.4).

## 4.6 Nyní je Vaše dítě správně zajištěno

**Zkontrolujte bezpečnost Vašeho dítěte, zda...**  
ramenní pásy 03 dětské autosedačky přiléhají těsně k tělu dítěte, aniž by dítě přitom bylo staženo,

- ramenní pásy jsou správně nastavené,
- ramenní pásy nejsou překroucené nebo zaměněné,
- jazýčky zámku zacvakly 02 do zámku pásu 01.

**A:** Umiestnite oba jazýčky pracky 02 k sebe.

**B:** Zasuňte ich tak, aby počuteľne „zacvakli“ do pracky pásu.

Napnite pásy tak, aby tesne priliehali k telu dieťaťa (pozrite kapitolu 4.4).

## 4.6 Tak je vaše dieťa správne zaistené

**Pre bezpečnosť vášho dieťaťa skontrolujte, že...**  
pásy na plecía 03 detskej kolísky priliehajú k telu dieťaťa bez toho, že vložíte do nej dieťa,

- sú pásy na plecía správne nastavené,
- pásy na plecía nie sú zamotané ani prehodené,
- jazýčky 02 sú zaistené v pracke pásu 01.

## 5 Mocowanie nosidełka w pojeździe

Przed przypięciem nosidełka w samochodzie należy przypiąć dziecko do nosidełka, jak opisano w rozdziale 4.



### **Niebezpieczeństwo!**

#### **Zagrożenie dla życia w razie zadziałania poduszki powietrznej!**

Uderzająca w nosidełko poduszka powietrzna może poważnie zranić, a nawet spowodować śmierć dziecka.

- ✘ Nie wolno używać nosidełka na przednim siedzeniu pasażera z włączoną poduszką powietrzną.
- ✘ W przypadku foteli samochodowych z bocznymi poduszkami powietrznymi należy stosować się do instrukcji zawartych w instrukcji obsługi pojazdu.



### **Ostrożnie!**

#### **Utrata funkcji ochronnej!**

Nieprawidłowe założenie pasów górnych może spowodować utratę ich funkcji ochronnej.

- ✘ Nie skręcać ani nie zamieniać pasów górnych.

### 5.1 Wybór pozycji w pojeździe

- ✘ Nosidełko należy zawsze mocować przeciwnie do kierunku jazdy na fotelu pojazdu.

## 5 Zajištění dětské autosedačky ve vozidle

Před zajištěním dětské autosedačky ve vozidle musí být dítě připoutáno v autosedačce, jak je popsáno v kapitole 4.



### Nebezpečí

#### Ohrožení života airbagem!

Airbag, který zasáhne dětskou autosedačku, může Vaše dítě těžce zranit nebo dokonce usmrtit.

- ✘ Nikdy proto nepoužívejte dětskou autosedačku na sedadlech spolujedce se zapnutým čelním airbagem!
- ✘ U sedadel s bočními airbagy se řiďte pokyny v návodu k obsluze Vašeho vozidla.



### Výstraha!

#### Ztráta bezpečnostní funkce!

Ramenní pásy při nesprávném připevnění ztrácejí svoji bezpečnostní funkci.

- ✘ Ramenní pásy nepřetácejte a nezaměňte.

### 5.1 Volba polohy ve vozidle

- ✘ Dětskou autosedačku zajistěte na sedadle vozidla proti směru jízdy.

## 5 Zaistenie dieťaťa v detskej kolíske

Pred zaistením detskej kolísky v automobile musíte najprv zaistiť svoje dieťa v kolíske tak, ako je to popísané v kapitole 4.



### Nebezpečenstvo!

#### Ohrozenie života airbagom!

Airbag, ktorý narazí na detskú kolísku, môže vaše dieťa ťažko zraniť alebo ho dokonca aj usmrtiť.

- ✘ Detskú kolísku nepoužívajte na sedadle spolujazdca, na ktorom je aktivovaný čelný airbag!
- ✘ V prípade sedadiel s bočnými airbagmi dodržiavajte pokyny v príručke vášho automobilu.



### Pozor!

#### Strata ochrannej funkcie!

V prípade nesprávneho používania pásov na plecía strácajú pásy svoju ochrannú funkciu.





- ✘ Pásy na plecía nemotajte ani neprehadzujte.





### 5.1 Výber polohy vo vozidle

- ✘ Detskú kolísku zaistite proti smeru jazdy na sedadle automobilu.

- ✎ Pozycję produktu **BRITAX RÖMER PRIMO** należy wybrać według poniższego zestawienia.

### Wybór pozycji siodełka:



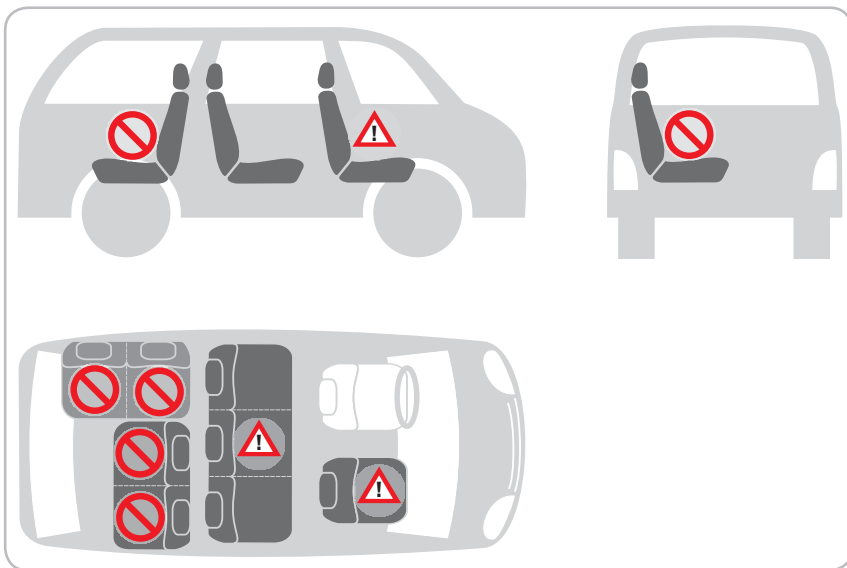

	zgodnie z kierunkiem jazdy	nie
	w kierunku przeciwnym do kierunku jazdy	tak
	stosując pas 2-punktowy	nie
	stosując pas 3-punktowy	tak





	na fotelu pasażera obok kierowcy	tak
	na zewnętrznych siedzeniach tylnych	tak
	na środkowym siedzeniu tylnym, stosując pas 3-punktowy	tak
	na fotelach mocowanych odwrotnie do kierunku jazdy	nie
	na fotelach skierowanych w bok	nie



☞ Polohu autosedačky **BRITAX RÖMER PRIMO** zvolte podle níže uvedeného přehledu.





**Polohu Vaší dětské autosedačky můžete zvolit takto:**





	ve směru jízdy	ne
	proti směru jízdy	ano
	s 2bodovým pásem	ne
	s 3bodovým pásem	ano

	na sedadle spolujezdce bez čelního airbagu	ano
	na vnějších zadních sedadlech	ano
	na prostředním zadním sedadle se 3bodovým pásem	ano
	sedadlech obrácených dozadu	ne
	sedadlech obrácených bokem	ne

☞ Polohu sedačky **BRITAX RÖMER PRIMO** zvolte podľa nasledovného prehľadu.

**Svoju detskú kolísku môžete umiestniť do polohy:**

	v smere jazdy	nie
	proti smeru jazdy	áno
	s 2-bodovým pásom	nie
	s 3-bodovým pásom	áno

	na sedadle spolujazdca bez čelného airbagu	áno
	na krajných zadných sedadlách	áno
	na prostrednom zadnom sedadle s 3-bodovým pásom	áno
	na sedadlách orientovaných dozadu	nie
	na bočne orientovaných sedadlách	nie

- ✧ Należy przestrzegać obowiązujących przepisów krajowych.

## 5.2 Montaż siodełka



### Ostrożnie!

#### Niebezpieczeństwo uszkodzenia siodełka

Na niektórych pokrowcach siedzeń samochodowych, wykonanych z delikatnego materiału (np. z weluru, skóry itp.) mogą wystąpić ślady zużycia powstałe wskutek używania siodełka.

- ✧ Aby tego uniknąć można np. podłożyć pod niego koc lub ręcznik.
- ✧ Upewnić się, że podłożony materiał nie spowoduje podniesienia siodełka z powierzchni siedzenia.



**W celu zabezpieczenia siedzenia można nabyć odpowiednią podkładkę na siedzenie z asortymentu akcesoriów BRITAX RÖMER.**

**Aby zabezpieczyć nosidełko przy pomocy 3-punktowego pasa, w który wyposażony jest pojazd, należy:**

- ✧ Ustawić nosidełko na siedzeniu samochodu w kierunku przeciwnym do kierunku jazdy (dziecko patrzy do tyłu).

- ✎ Dodržujte předpisy své země.

## 5.2 Připevnění dětské autosedačky



### Výstraha!

#### Nebezpečí způsobení škody dětskou autosedačkou

U některých autopotahů z citlivých materiálů (např. velur, kůže apod.) může používání dětské autosedačky způsobit stopy opotřebení.

- ✎ Aby k tomu nedošlo, můžete autosedačku podložit např. dekou nebo ručníkem.
- ✎ Zajistěte, aby podložka nezvedala dětskou autosedačku nad plochu sedáku.



Můžete zakoupit vhodnou podložku z příslušenství BRITAX RÖMER, kterou můžete používat jako ochranu svých autosedadel.

### Postup při zajištění dětské autosedačky pomocí 3-bodového pásu svého automobilu:

- ✎ Postavte dětskou autosedačku na sedadlo automobilu proti směru jízdy (dítě se dívá dozadu).

- ✎ Dodržujte predpisy svojej krajiny.

## 5.2 Montáž detskej kolísky



### Pozor!

#### Poškodenie majetku detskou kolískou

Na potahoch niektorých áut vyrobených z citlivých materiálov (napr. velúr, koža, atď.) sa môžu pri používaní detskej kolísky objaviť značky po používaní.

- ✎ Aby sa tomu zabránilo, môžete napr. podložiť deku alebo uterák.
- ✎ Skontrolujte, či takýto podklad nenadvihuje kolísku z priestoru na sedenie.



Môžete si zakúpiť vhodnú podložku pod sedadlo z príslušenstva BRITAX RÖMER, ktoré sa dajú používať ako ochrana sedadiel.

### Zabezpečenie detskej kolísky 3-bodovým pásom v automobile:

- ✎ Položte detskú kolísku proti smeru jazdy na sedadlo v automobile (dieťa sa pozerá smerom dozadu).



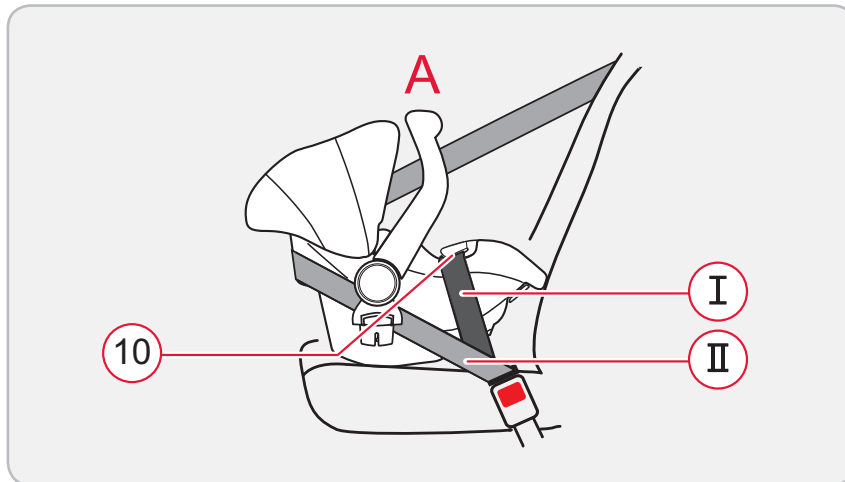

1. Należy upewnić się, że uchwyt transportowy ustawiony jest w górnej pozycji **A**.
  2. Wyciągnąć pas bezpieczeństwa samochodu i przeciągnąć go nad nosidełkiem.
  3. Zatrzasnąć języczek zamka w zamknięciu na pas pojazdu.
  4. Włożyć dolny pas **I** bezpieczeństwa do prowadnic **10** z obu stron przy brzegu siodełka. Prowadnice nie mogą skręcać pasa.
  5. Napiąć dolny pas **I**, ciągnąc za pas biegnący ukośnie **II**.
  6. Pociągnąć pas biegnący ukośnie **II** za górny koniec nosidełka pod adapterem na wózek.
  7. Nawlec pas biegnący ukośnie **II** przez uchwyt na pas. Prowadnice nie mogą skręcać pasa.
  8. Napiąć pas biegnący ukośnie **II**.
- ✘ Zapięcie pasa bezpieczeństwa samochodu w żadnym wypadku nie może znajdować się w prowadnicy pasa lub zbyt mocno wystawać do przodu (w kierunku zgodnym z kierunkiem jazdy).
  - ✘ Gdy zamek pasa znajduje się w prowadnicach lub przed prowadnicami pasa, nosidełko należy przełożyć na inne siedzenie. W razie wątpliwości dotyczących prawidłowego zamontowania, należy zwrócić się do naszej firmy.

1. Zkontrolujte, zda je přenosné držadlo v horní poloze **A**.
  2. Vytáhněte automobilový pás ven a ved'te ho přes autosedačku.
  3. Zacvakněte jazýček zámku bezpečnostního pásu automobilu.
  4. Vložte pánevní pás **I** do vedení pásů **10** na obou stranách okraje dětské autosedačky. Dávajte pozor na to, aby nedošlo k přetočení pásů.
  5. Utáhněte pánevní pás **I** tím, že zatáhnete za diagonální pás **II**.
  6. Zatáhněte za diagonální pás **II** za hlavovým koncem dětské autosedačky pod adaptérem kočárku.
  7. Diagonální pás **II** provlékněte držákem pásu. Dávajte pozor na to, aby nedošlo k přetočení pásů.
  8. Napněte diagonální pás **II**.
- ✚ Zajistěte, aby zámek bezpečnostního pásu vozidla v žádném případě neležel na vedení pásu nebo aby kvůli své délce (ve směru jízdy), neležel před vedením pásu.
  - ✚ Pokud zámek bezpečnostního pásu vozidla leží na nebo před vedením pásu, potom umístěte dětskou autosedačku na jiné sedadlo. Pokud si nebudete jisti správným připevněním autosedačky, kontaktujte nás prosím.

1. Presvedčte sa, že držadlo sa nachádza vo svojej hornej polohe **A**.
  2. Vytiahnite bezpečnostný pás auta a ved'te ho ponad detskú kolísku.
  3. Jazýček pracky zasuňte do pracky pásu vo vozidle.
  4. Vložte bedrový pás **I** do vedení pásu **10** na obidvoch stranách obvodu detskej kolísky. Dávajte pozor, aby sa vám nezamotal pás.
  5. Napnite bedrový pás **I** tým, že zatiahnete za diagonálny pás **II**.
  6. Prevlečte diagonálny pás **II** za predným koncom detskej kolísky pod adaptérom pre detský kočík.
  7. Diagonálny pás navlečte **II** do držiaka pásu. Dávajte pozor, aby sa vám nezamotal pás.
  8. Napnite diagonálny pás **II**.
- ✚ Uistite sa, že pracka bezpečnostného pásu vozidla neleží na vedení pásu alebo nevyčnieva dopredu až tak (v smere jazdy), že leží pred vedením pásu.
  - ✚ Ak pracka pásu leží na vedení pásu alebo dokonca pred ním, detskú kolísku premiestnite na iné sedadlo. V prípade pochybností o správnej montáži kolísky sa obráťte na nás.

### 5.3 Demontaż nosidełka

- ✘ Wyciągnąć pas bieżący ukośnie ② z uchwytu na pas ⑫, aby odzepić pas bieżący ukośnie ②.
- ✘ Rozpiąć zapięcia pasa samochodu i wyjąć pas górny ① z prowadnic ⑩.

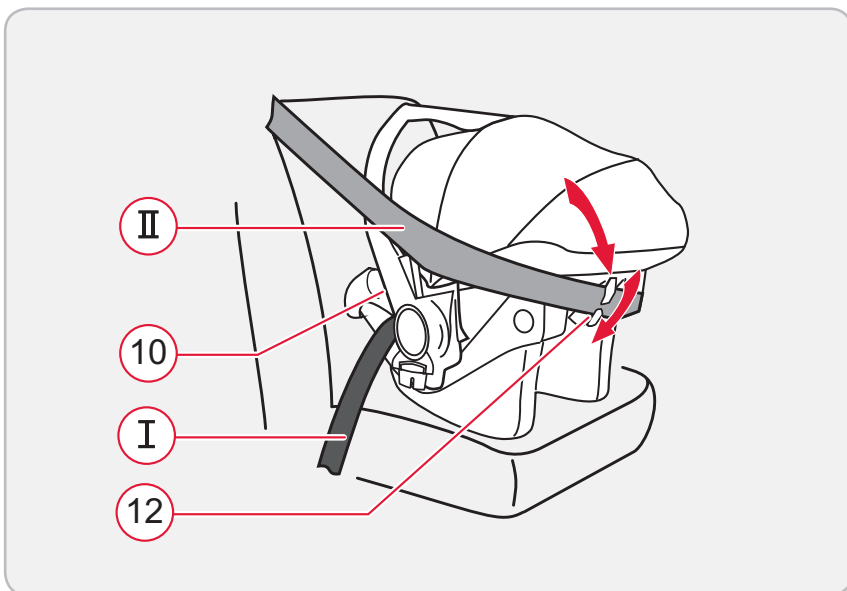

### 5.3 Vyjmutí dětské autosedačky

- ✎ Vytáhněte diagonální pás ② z držáku pásu ⑫, aby bylo možné diagonální pás ② odpojit.
- ✎ Otevřete zámek bezpečnostního pásu vozidla a pánevní pás ① vyjměte z vedení pásu ⑩.

### 5.3 Demontáž detskej kolísky

- ✎ Vyvlečte diagonálny pás ② z držiaka pásu ⑫ von, aby ste diagonálny pás ② odpojili.
- ✎ Rozopnite pracku bezpečnostného pásu automobilu a bedrový pás ① vytiahnite z vedení pásu ⑩.

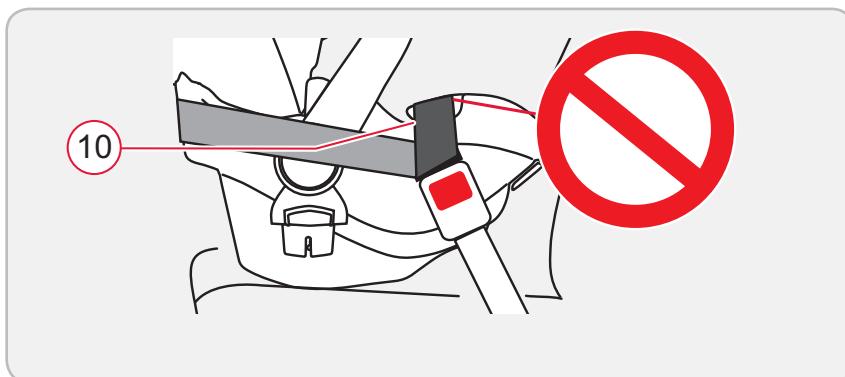
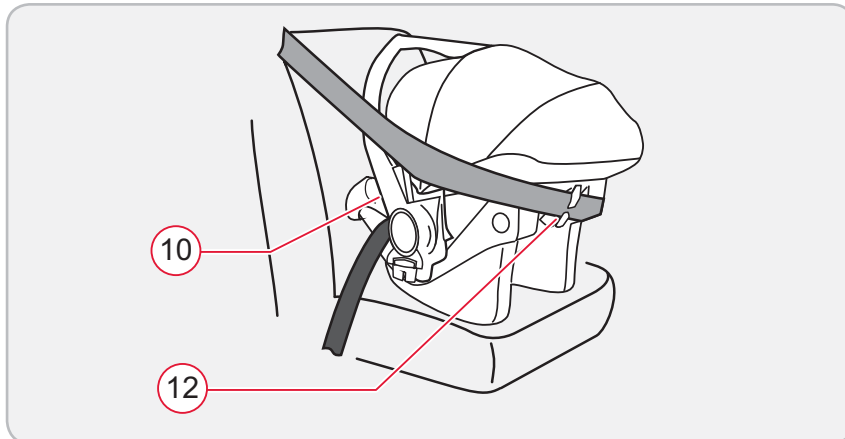
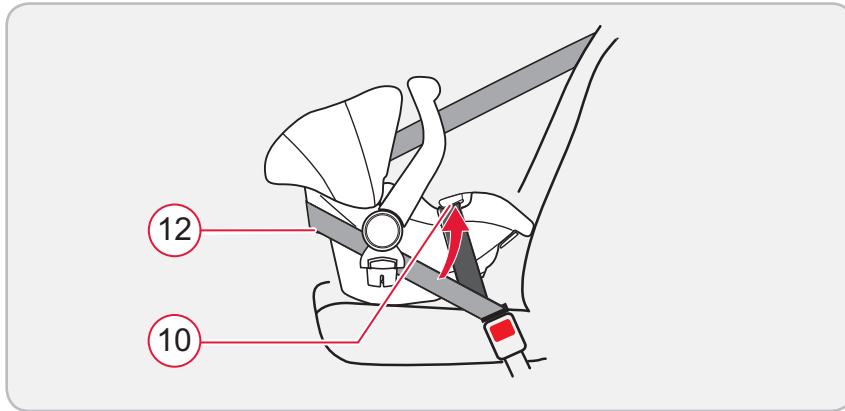

## 5.4 Tak wygląda prawidłowe zamocowanie nosidełka

Dla bezpieczeństwa dziecka należy sprawdzić, czy...

- nosidełko jest zamocowane w kierunku przeciwnym do kierunku jazdy,
- nosidełko jest umieszczone na siedzeniu obok kierowcy tylko wtedy, gdy z przodu nie ma poduszki powietrznej, która mogłaby mu zagrażać,
- nosidełko jest zamocowane przy pomocy 3-punktowego pasa bezpieczeństwa,
- dolny pas przechodzi przez obie prowadnice ⑩ przy brzegu nosidełka,
- pas biegnący ukośnie przechodzi przez uchwyty ⑫,
- zamek pasa samochodu nie znajduje się ani w prowadnicy, ani przed prowadnicą pasa ⑩,
- pas samochodowy jest napięty i nie jest poskręcany.

## 5.4 Tak je Vaše autosedačka správně zajištěna

V zájmu bezpečnosti Vašeho dítěte zkontrolujte, zda:

- je autosedačka upevněna proti směru jízdy,
- je dětská autosedačka upevněna na sedadle spolujezdce pouze tehdy, když je mimo dosah čelního airbagu,
- je dětská autosedačka upevněna 3bodovým pásem,
- pánevní pás prochází oběma vedeními pásu (10) na okrajích dětské autosedačky,
- diagonální pás prochází držákem pásu (12),
- zámek bezpečnostního pásu vozidla neleží před vedením pásu (10),
- je bezpečnostní pás vozidla napnutý a není překroucený.

## 5.4 Tak je vaša detská kolíska správne zaistená

Pre bezpečnosť Vášho dieťaťa, skontrolujte že:

- detská kolíska bola namontovaná správnym smerom,
- detská kolíska bola namontovaná na sedadle spolujezdca iba vtedy, ak na ňu nemôže pôsobiť žiaden čelný airbag,
- detská kolíska bola namontovaná 3-bodovým bezpečnostným pásom,
- bedrový pás prebieha cez obidve vedenia pásu (10) na okraji detskej kolísky,
- diagonálny pás prebieha cez držiak pásu (12),
- pracka pásu vozidla neleží na vedení pásu (10) ani pred ním,
- pás auta je pevne napnutý a nie je prekrútený.

## 6 Używanie osłony przeciwsłonecznej

Osłona przeciwsłoneczna 13 chroni głowę dziecka przez promieniami słońca. Można ją bardzo łatwo rozkładać i składać przy kabłąku zakrywającym 17. Aby usunąć osłonę przeciwsłoneczną 13, należy wykonać poniższe czynności.

1. Usunąć osłonę przeciwsłoneczną 13 na górnym końcu przy brzegu nosidełka. W tym celu należy zwolnić przycisk i wyjąć elastyczne obrzeże.
2. Końce kabłąka zakrywającego 17 z lewej i prawej strony wyciągnąć z zamocowania.

W celu założenia osłony przeciwsłonecznej 13 czynności 1–2 należy wykonać w odwrotnej kolejności.

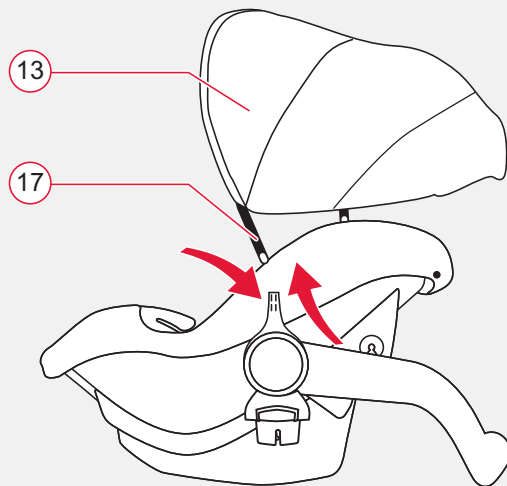
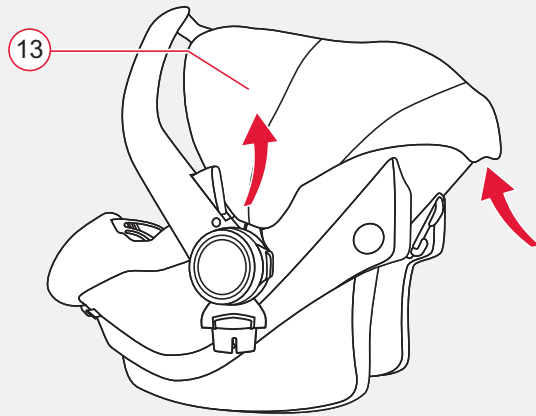

## 6 Využití protisluneční stříšky

Protisluneční stříška (13) chrání hlavu Vašeho dítěte před slunečním zářením. Lze ji snadno rozložit a složit na (17) držáku stříšky. Pokud byste chtěli protisluneční stříšku (13) odstranit, postupujte takto.

1. Sundejte protisluneční stříšku (13) z hlavového konce dětské autosedačky. K tomu je nutné uvolnit patentní knoflíky a stáhnout pružný okraj.
2. Konce držáku stříšky (17) vytáhněte vlevo a vpravo z držáku stříšky.

Při připevňování protisluneční stříšky (13) postupujte podle kroků 1-2 v opačném pořadí.

## 6 Použitie slnečného krytu

Slnečný kryt (13) chráni hlavu vášho dieťaťa pred slnečným žiarením. Dá sa celkom jednoducho odklopiť a sklopiť na oblúku striedky (17). Ak chcete slnečný kryt (13) sňať postupujte nasledovne.

1. Slnečný kryt (13) odpojte na koncovej časti okraja detskej kolísky. K tomu musíte uvoľniť tlačidlo a odstrániť elastický okraj krytu.
2. Vytiahnite konce oblúka striedky (17) vľavo a vpravo z fixačného dielu.

Pre montáž slnečného krytu (13) postupujte podľa krokov 1-2 v obrátenom poradí.



## 7 Pielęgnacja i konserwacja

- W rozdziale 7.1 można dowiedzieć się, jak należy usunąć zabrudzenia oraz problemy z działaniem zamknięcia pasowego.
- W rozdziale 7.2 można dowiedzieć się, jak należy czyścić pokrowiec, plastikowe elementy i pasy.
- W rozdziale 7.3 można dowiedzieć się, jak można wymienić pokrowiec na pokrowiec zastępczy BRITAX RÖMER.
- W rozdziale 7.4 i 7.5 można dowiedzieć się, jak można zdejmować i z powrotem zakładać pokrowiec i pasy.



### **Ostrzeżenie!**

#### **Utrata funkcji ochronnej!**

Podczas używania produktu **BRITAX RÖMER PRIMO** bez pokrowca **BRITAX RÖMER PRIMO** traci swoją funkcję ochronną.

✎ **BRITAX RÖMER PRIMO** należy zawsze używać z pokrowcem.

## 7 Údržba a servis

- Postup při odstraňování znečištění nebo funkčních poruch zámku bezpečnostních pásů je popsán v kapitole 7.1.
- Postup při čištění potahu, plastových dílů nebo pásů je popsán v kapitole 7.2.
- Postup při výměně potahu za náhradní potah BRITAX RÖMER, je popsán v kapitole 7.3.
- Postup při odstraňování potahu a pásů a jejich opětovnému nasazování je popsán v kapitolách 7.4 a 7.5.



### Varování!

#### Ztráta bezpečnostní funkce!

Při použití autosedačky **BRITAX RÖMER PRIMO** bez potahu ztrácí autosedačka **BRITAX RÖMER PRIMO** svoji ochrannou funkci.

- ✘ Používejte autosedačku **BRITAX RÖMER PRIMO** pouze s potahem.

## 7 Starostlivosť a údržba

- Ďalšie informácie o odstraňovaní nečistôt alebo funkčných porúch pracky pásu nájdete v kapitole 7.1.
- Ďalšie informácie o čistení poťahu, plastových dielov alebo pásov nájdete v kapitole 7.2.
- Ďalšie informácie o výmene poťahu BRITAX RÖMER za náhradný poťah nájdete v kapitole 7.3.
- Ďalšie informácie o tom, ako sňať poťah a pásy a ako ich pripevniť späť, nájdete v kapitolách 7.4 a 7.5.



### Varovanie!

#### Strata ochranej funkcie!

Pri používaní sedačky **BRITAX RÖMER PRIMO** bez poťahu stráca sedačka **BRITAX RÖMER PRIMO** svoju ochrannú funkciu.

- ✘ Sedačku **BRITAX RÖMER PRIMO** používajte len s potahom.

## 7.1 Konserwacja zapięcia pasa

**Prawidłowe działanie zapięcia pasa w istotnym stopniu przyczynia się do zapewnienia bezpieczeństwa.**

Wadliwe funkcjonowanie zamknięcia spowodowane jest najczęściej zanieczyszczeniem. Mogą wystąpić następujące problemy z działaniem:

- Części zapięcia znajdujące się na końcu pasów uwalniane są wolniej niż zwykle przy naciśnięciu czerwonego przycisku.
- Nie można wpiąć części zapięcia znajdujących się na końcu pasów do zamka (nie chcą prawidłowo „zaskoczyć” i wypinają się).
- Języczki zapięcia łączą się bez wyraźnie słyszalnego „kliknięcia”.
- Pojawiają się trudności przy wprowadzaniu części zapięcia znajdujących się na końcu pasów do zamka.
- Zapięcie pasa bezpieczeństwa daje się otworzyć jedynie przy użyciu siły.

## 7.1 Údržba zámku pásu

**Fungování zámku pásu podstatně zvyšuje bezpečnost.**

Funkční poruchy zámku pásu jsou zpravidla způsobeny znečištěním. Nastat mohou tyto funkční poruchy:

- Jazýčky zámku při stlačení červeného tlačítka vyskakují zpomaleně.
- Jazýčky zámku již nezaskočí (znovu vyskočí).
- Jazýčky zámku zaskočí bez zřetelného „zacvaknutí“.
- Jazýčky zámku jsou při zasouvání brzděny (váznou).
- Zámek pásu lze otevřít pouze s vynaložením velké síly.

## 7.1 Údržba pracky pásu

**Funkčnosť pracky pásu podstatne zvyšuje bezpečnosť.**

Väčšinou sú poruchy funkcie pracky pásu zapríčinené nečistotami. Môžu sa objaviť nasledovné poruchy funkcie:

- Jazýčky pracky pri stlačení červeného tlačidla vyskakujú spomalene.
- Jazýčky pracky už nezaskočia (znovu vyskočia).
- Jazýčky pracky zaskočia bez zreteľného „kliknutia“.
- Jazýčky pracky sú pri zasúvaní brzdené (viaznu).
- Pracku pásu je možné otvoriť iba veľkou silou.

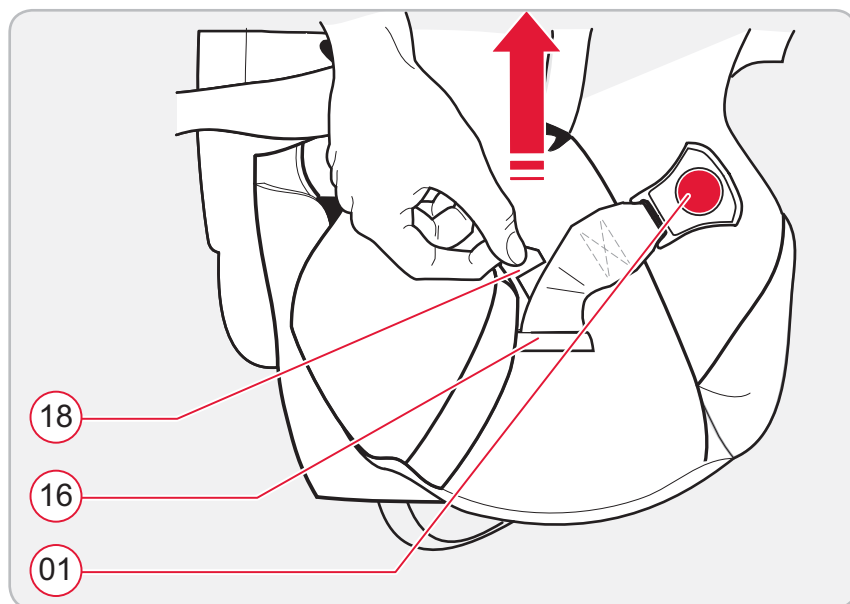
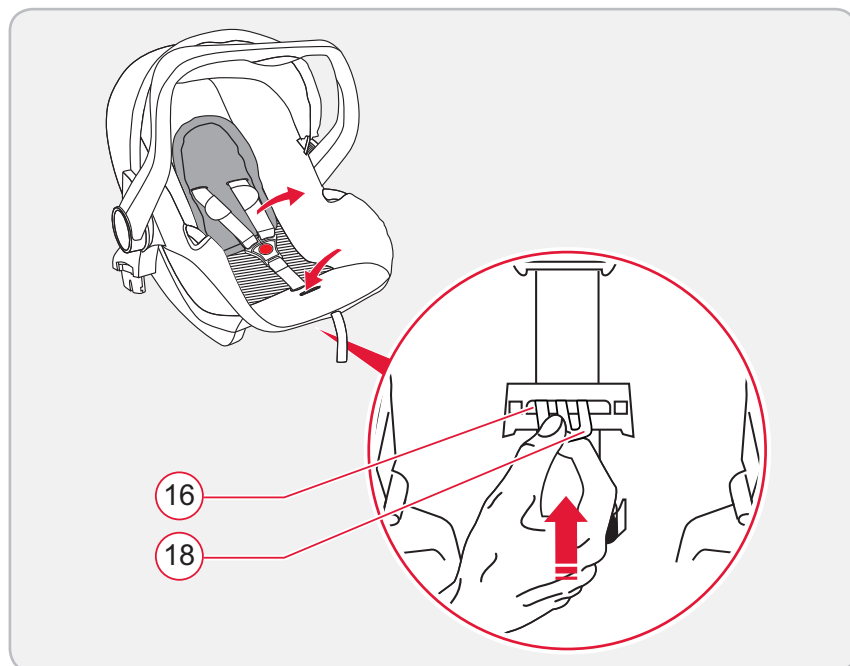

**Aby wyczyścić zapięcie pasa w celu zapewnienia jego prawidłowego funkcjonowania należy:**

**Wymontować zapięcie pasa:**

1. Rozpiąć zapięcie pasa (01) (nacisnąć czerwony przycisk).
2. Nosidełko przechylić do tyłu.
3. Przełożyć metalową płytkę (18), która mocuje zapięcie do nosidełka, pionowo przez szczelinę na pas (16).

**Czyszczenie zapięcia pasa:**

- ✎ Włożyć zapięcie pasa na co najmniej 1 godzinę do ciepłej wody z płynem do mycia naczyń. Następnie płuczemy je i pozostawiamy do całkowitego wyschnięcia.

**Zakładanie zapięcia pasa:**

- ✎ Wsunąć metalową płytkę (18) pionowo od góry do dołu przez szczelinę (16) w pokrowcu i **przez nosidełko**. Zwracać uwagę na kierunek.
- ✎ Pociągnąć mocno za górne pasy przy zapięciu, **aby sprawdzić zamocowanie**.

**Takto můžete zámek pásu vyčistit, aby zámek pásu opět bezvadně fungoval:**

#### **Demontáž zámků pásu:**

1. Otevřete zámek bezpečnostního pásu ① (stisknutím červeného tlačítka).
2. Dětskou autosedačku vyklopte dozadu.
3. Štěrbínou pásu prostrčte na výšku kovovou destičku ⑱, kterou je zámek pásu upevněn na autosedačce ⑲.

#### **Vyčištění zámků pásu:**

- ✦ Zámek pásu namočte alespoň na 1 hodinu do teplé vody s mycím prostředkem. Potom ho propláchněte a nechte dobře vyschnout.

#### **Montáž zámků pásu:**

- ✦ Kovovou destičku ⑱ na výšku prostrčte shora směrem dolů štěrbinou pásu ⑲ v potahu **a autosedačkou**. Dodržujte správný směr.
- ✦ Silně zatáhněte za zámek pásu pro **kontrolu upevnění**.

**Vyčistenie praciek pásu pre ich bezchybné fungovanie:**

#### **Odmontovanie pracky pásu:**

1. Otvorte pracku pásu ① (stlačením červeného tlačidla).
2. Detskú kolísku preklopte dozadu.
3. Vysuňte kovovú platničku ⑱, ktorou je pracka pásu upevnená na detskej kolíske hranou nahor cez drážku pásu ⑲.

#### **Vyčistenie pracky pásu:**

- ✦ Pracku pásu vložte aspoň na 1 hodinu do teplej vody s čistiacim prostriedkom. Potom pracku prepláchnite a nechajte dobre vyschnúť.

#### **Namontovanie pracky pásu:**

- ✦ Kovovú platničku ⑱ nasuňte hranou nahor zhora nadol cez drážku pásu ⑲ v potahu **a kolíske sedadla**. Dbajte na správny smer.
- ✦ Zatiahnite silno za ramenné pásy, aby ste **prekontrolovali upevnenie**.

## 7.2 Czyszczenie pokrowca, plastikowych elementów i pasów

### Czyszczenie pokrowca:

- ❏ Ściągnąć **pokrowiec**, jak opisano w rozdziale 7.4.



### **Ostrożnie!**

#### **Możliwość uszkodzenia pokrowca!**

Podczas odwirowywania w pralce lub suszenia w suszarce materiał może się oddzielić od obicia.

- ❏ Nie odwirowywać pokrowca.
- ❏ Nie suszyć pokrowca w elektrycznych suszarkach do ubrań.
- ❏ Należy przestrzegać wskazówek podanych na wszywce pokrowca.
- ❏ Pokrowiec prać w pralce z użyciem delikatnego proszku i delikatnego programu w temp. maks. 30°C, ponieważ w wyższej temperaturze możliwe jest wybarwienie materiału.
- ❏ Założyć pokrowiec, jak opisano w rozdziale 7.4.

### Czyszczenie plastikowych elementów:

- ❏ Zdjąć pokrowiec i pasy, jak opisano w rozdziale 7.4.
- ❏ Umyć **plastikowe elementy**, używając roztworu wody z mydłem.

## 7.2 Čištění potahu, plastových dílů a pásů

### Čištění potahu:

- ✎ Stáhněte **potah** postupem popsaným v kapitole 7.4.



### Výstraha!

#### Nebezpečí poškození potahu!

Odstředováním v pračce nebo sušením v sušičce může dojít k uvolnění látky od výplně.

- ✎ Potah neodstřeďujte.
- ✎ V žádném případě potah nesušte v elektrické sušičce na prádlo.
- ✎ Dodržujte přesně pokyny pro praní potahu.
- ✎ Potah perte v pračce s použitím jemného pracího prostředku šetrným programem při max. 30 °C, protože při vyšších teplotách by mohlo dojít k uvolnění barev potahu.
- ✎ Potah navlečte postupem popsaným v kapitole 7.4.

### Čištění plastových dílů:

- ✎ Odstraňte potah a pásy postupem popsaným v kapitole 7.4.
- ✎ **Plastové části** umyjte mýdlovým roztokem.

## 7.2 Čistenie pot'ahu, plastových dielov a pásu

### Čistenie pot'ahu:

- ✎ Vyzlečte **pot'ah** podľa popisu v kapitole 7.4.



### Pozor!

#### Poškodenie pot'ahu!

Pri odstredovaní na vysokých otáčkach v pračce alebo sušení v sušičce môže dôjsť k oddeleniu látky od vypchávk.

- ✎ Pot'ah neodstřeďujte.
- ✎ Pot'ah v žiadnom prípade nesušte v elektronickej sušičke na prádlo.
- ✎ Dodržiavajte presne pokyny v návode na pranie uvedené na pot'ahu.
- ✎ Pot'ah perte v pračce s použitím jemných pracích práškov a s nastavením na jemné pranie pri max. teplote 30 °C, pretože pri vyšších teplotách môže dôjsť k vyblednutiu látky pot'ahu.
- ✎ Pot'ah natiahnite späť podľa popisu v kapitole 7.4.

### Čistenie plastových dielov:

- ✎ Dajte dole pot'ah a pásy tak, ako to je popísané v kapitole 7.4.



- ✘ Nie **wolno** używać ostrych środków (na przykład rozpuszczalników).
- ✘ Założyć z powrotem pokrowiec i pasy, jak opisano w rozdziale 7.4.

#### **Czyszczenie pasów:**

- ✘ Zdjąć pasy, jak opisano w rozdziale 7.5.
- ✘ Języczków zapięcia pasa nie należy zdejmować z pasów.
- ✘ Umyć pasy, używając letniego roztworu wody z mydłem.
- ✘ Założyć z powrotem pasy, jak opisano w rozdziale 7.5.

### **7.3 Wymiana pokrowca**

Pokrowiec zastępczy można kupić w specjalistycznych punktach sprzedaży.

- ✘ Należy używać wyłącznie oryginalnych pokrowców zastępczych BRITAX RÖMER, gdyż pokrowiec jest istotnym elementem funkcjonowania systemu.
- ✘ Zdjąć stary i założyć nowy pokrowiec, jak opisano w rozdziale 7.4.

- ✘ Nepoužívejte **agresivní** čisticí prostředky (jako např. rozpouštědla).
- ✘ Potah a pásy opět nasadíte postupem popsáním v kapitole 7.4.

### Čištění pásů:

- ✘ Odstraňte pásy postupem popsáním v kapitole 7.5.
- ✘ Nikdy nesundávejte jazýčky zámku z pásů.
- ✘ Pásy umyjte vlažným mýdlovým roztokem.
- ✘ Pásy opět nasadíte postupem popsáním v kapitole 7.5.

## 7.3 Výměna potahu

Náhradní potah můžete zakoupit ve specializovaných prodejnách.

- ✘ Používejte pouze originální náhradní potah BRITAX RÖMER, protože potah je důležitou částí systémové funkce.
- ✘ Potah sundejte a nový potah nasadíte postupem popsáním v kapitole 7.4.

- ✘ Vyčistite **plastové diely** v mydlovom roztoku.
- ✘ Nepoužívajte **žiadne** agresívne čistiace prostriedky (ako napríklad riedidlá).
- ✘ Poťah navlečte a pracku namontujte podľa popisu v kapitole 7.4.

### Čistenie pásu:

- ✘ Dajte dole poťah a pásy tak, ako to je popísané v kapitole 7.5.
- ✘ Z pásov nikdy neodstraňujte jazýčky praciek.
- ✘ Pásy čistite vo vlažnom mydlovom roztoku.
- ✘ Pásy následne opätovne namontujte podľa popisu v kapitole 7.5.

## 7.3 Výměna pot'ahu

Náhradný poťah dostanete v špecializovanom obchode.

- ✘ Dbajte na to, že je nutné použiť iba originálny náhradný poťah BRITAX RÖMER, pretože poťah predstavuje podstatnú časť funkcie systému.
- ✘ Vyzlečte starý poťah a navlečte nový poťah, ako je to opísané v kapitole 7.4.

## 7.4 Ściąganie i zakładanie pokrowca

### Ściąganie pokrowca:

- ✦ Usunąć osłonę przeciwsłoneczną (patrz rozdział 6).
- ✦ Rozpiąć zapięcie pasa 01 (nacisnąć czerwony przycisk).
- ✦ Odczepić boczne plastikowe haczyki 19 pokrowca przy brzegu nosidełka.
- ✦ Wyciągnąć tyłem pokrowiec górny 11 z gumką mocującą przez szczeliny na pas 06.
- ✦ Wyciągnąć tyłem górne pasy 03 z języczkami zapięcia z pokrowca.
- ✦ Wyciągnąć zapięcie pasa 01 z pokrowca.
- ✦ Ściągnąć pokrowiec.

### Zakładanie pokrowca:

- ✦ Przewlekamy górne pasy 03 z języczkami zapięcia przez pokrowiec.
- ✦ Wciągnąć zapięcie pasa 01 do pokrowca.
- ✦ Wciągnąć pokrowiec górny z gumką mocującą przez szczeliny na pas 06.
- ✦ Zaczepić plastikowe haczyki 19 przy brzegu nosidełka.
- ✦ Zatrzasnąć języczki zapięcia w zamku pasa (patrz rozdział 3.5).
- ✦ Założyć osłonę przeciwsłoneczną (patrz rozdział 6).

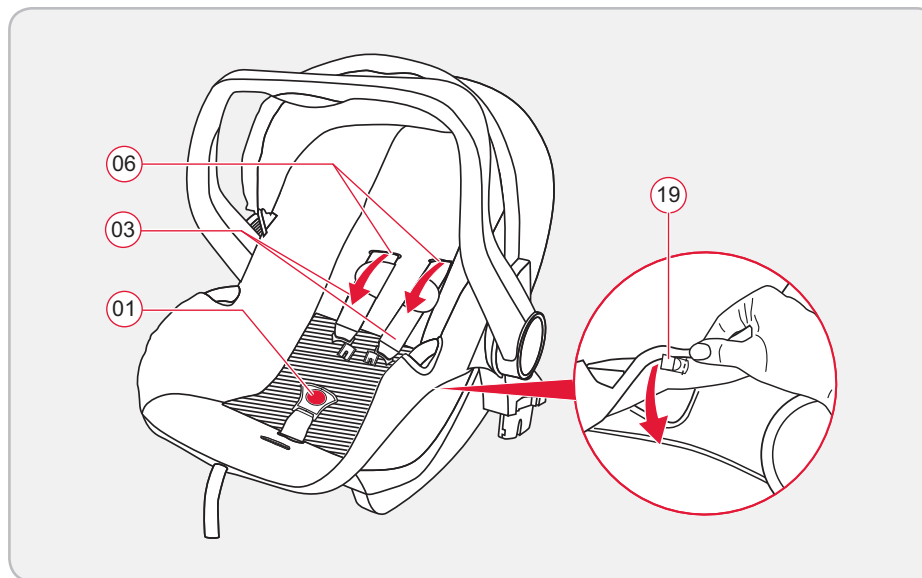
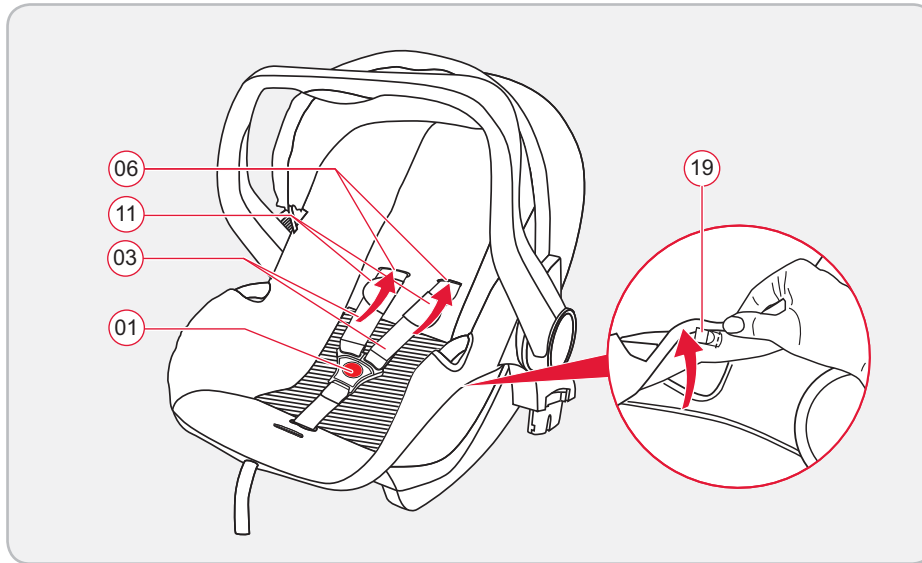

## 7.4 Sundání a nasazení potahu

### Postup pro sundání potahu:

- ✎ Protisluneční stříšku sundejte (viz kapitola 6)
- ✎ Otevřete zámek bezpečnostního pásu 01 (stisknutím červeného tlačítka).
- ✎ Vyvěste postranní plastové háčky 19 potahu pod okrajem dětské autosedačky.
- ✎ Vytáhněte ramenní vložku 11 se spojovací gumou ze štěrbin pásu 06 směrem dozadu.
- ✎ Vytáhněte ramenní pásy 03 s jazýčky zámků z potahu směrem dozadu.
- ✎ Vyvlékněte zámek pásů 01 z potahu.
- ✎ Sundejte potah.

### Postup pro nasazení potahu:

- ✎ Nasadte ramenní pásy 03 s jazýčky zámků do potahu.
- ✎ Navlékněte zámek pásů 01 do potahu.
- ✎ Protáhněte ramenní vložku se spojovací gumou štěrbinami bezpečnostních pásů 06 potahu sedačky.
- ✎ Vyvěste plastové háčky 19 z okraje dětské autosedačky.
- ✎ Zacvakněte jazýčky v zámku pásu (viz kapitola 3.5).
- ✎ Protisluneční stříšku opět nasadte (viz kapitola 6).

## 7.4 Zvlečenie a navlečenie pot'ahu

### Zvlečenie pot'ahu:

- ✎ Zložte slnečný kryt (pozri kapitolu 6).
- ✎ Otvorte pracku pásu 01 (stlačením červeného tlačidla).
- ✎ Odpojte postranné plastové háčiky 19 pot'ahu z okraja detskej kolísky.
- ✎ Prevlečte vypchávky na plecía 11 so spojovou gumou dozadu cez drážky pásov 06 v zmenšovači sedadla.
- ✎ Pásy na plecía 03 vyťahnite s jazýčkami pracky dozadu von z pot'ahu.
- ✎ Vyvléčte pracku pásu 01 z pot'ahu.
- ✎ Zvlečte pot'ah.

### Navlečenie pot'ahu:

- ✎ Navlečte pásy na plecía 03 s jazýčkami pracky do pot'ahu.
- ✎ Natiahnite pracku pásu do 01 pot'ahu.
- ✎ Natiahnite vypchávky na plecía so spojovou gumou cez otvory pásov 06 v zmenšovači sedadla.
- ✎ Plastové háčiky 19 zacvaknite na okraji detskej kolísky.
- ✎ Zasuňte jazýčky pracky do pracky pásu (pozri kapitolu 3.5).
- ✎ Nasadte späť slnečný kryt (pozri kapitolu 6).

## 7.5 Demontaż i montaż pasów

### Demontaż pasów:

1. Rozpiąć zapięcie pasa ① (nacisnąć czerwony przycisk).
2. Ściągnąć górny pokrowiec ⑪.
3. Pasy górne ③ wyciągnąć przez szczeliny ⑥ w nosidełku.
4. Przesunąć pętle pasa górnego ③ na krótszym boku łącznika ⑮ i odczepić łącznik ⑮.
5. Wyciągnąć pasy.

### Montaż pasów:

1. Zatrzasnąć języczki zapięcia w zamku pasa (patrz rozdział 4.5).
2. Pasy górne ③ wciągnąć przez szczeliny ⑥ w nosidełku (pasy nie mogą być skręcone, a gumka mocująca pokrowiec ⑪ górny musi zawsze znajdować się za szczelinami na pas).
3. Zaczepić pętle pasów górnych ③ za łącznik ⑮. Otwory łącznika ⑮ muszą być widoczne.
4. Ciągnąć za koniec pasa ⑧, aż łącznik ⑮ będzie ściśle przylegał z tyłu nosidełka.
5. Otworzyć zapięcie pasa.
6. Wciągnąć górny pokrowiec ⑪.

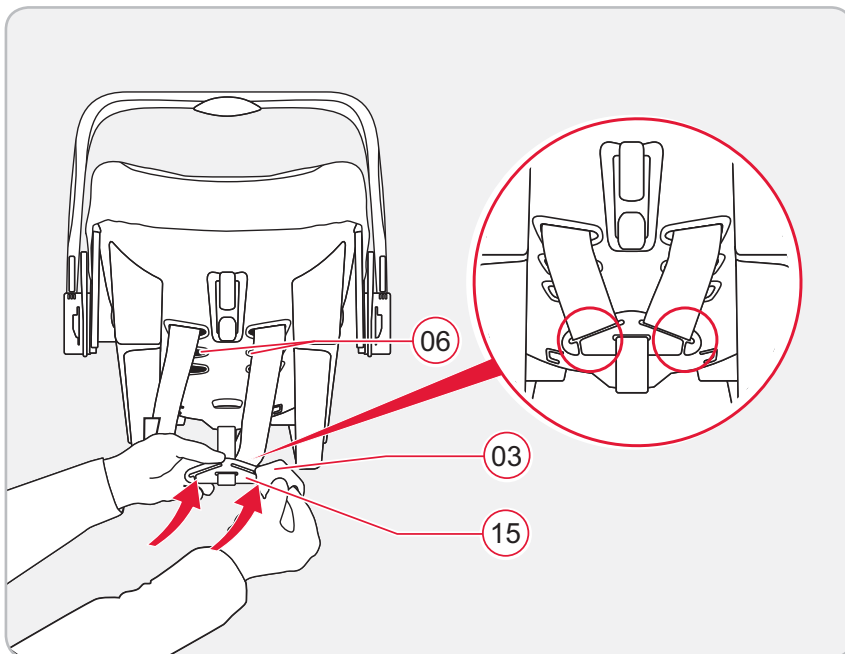
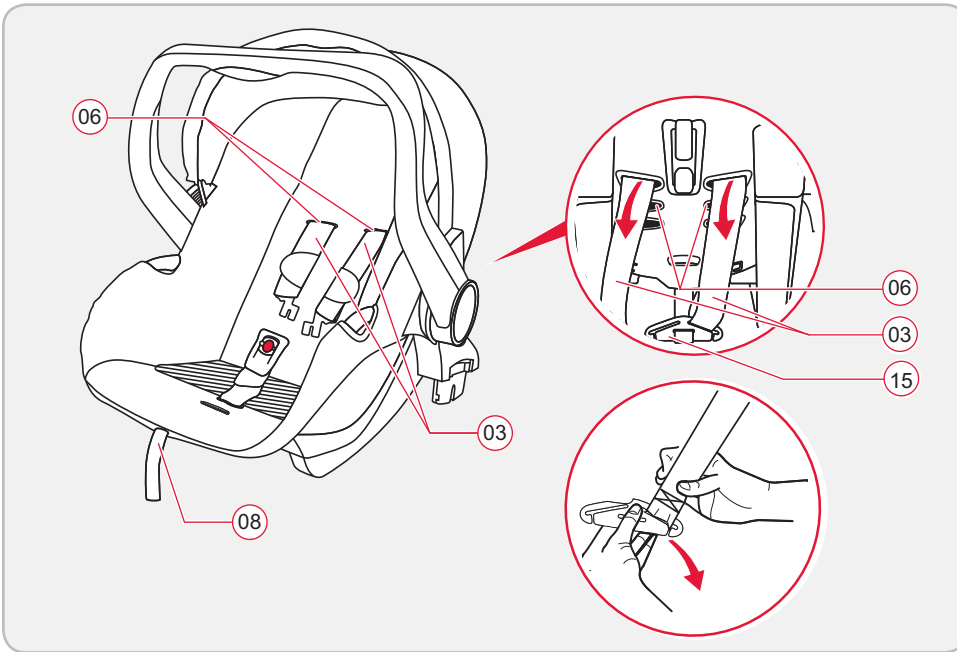

## 7.5 Sundání a nasazení pásů

### Postup pro sundání pásů:

1. Otevřete zámek bezpečnostního pásu 01 (stisknutím červeného tlačítka).
2. Vytáhněte ramenní vložku 11.
3. Vyvlékněte ramenní pásy 03 šterbinami pásů 06 z dětské autosedačky.
4. Smyčky ramenních pásů 03 vytáhněte na kratší straně spojovacího dílu 15 a spojovací díl 15 sundejte.
5. Pásky vytáhněte.

### Postup pro nasazení pásů:

1. Zacvakněte jazýčky v zámku pásu (viz kapitola 4.5).
2. Ramenní pásy 03 provlékněte šterbinami pásů 06 dětské autosedačky. (Přitom dávejte pozor, aby nedošlo k přetočení pásu a aby spojovací guma ramenních vložek 11 vždy procházela za šterbinami pásů).
3. Oka ramenních pásů zavěste 03 do spojovacího dílu 15. Otvory spojovacího dílu 15 musí být vidět.
4. Zatáhněte za konec pásu 08 tak, aby spojovací část 15 pevně dosedla na zadní stranu dětské autosedačky.
5. Otevřete zámek pásu.
6. Navlékněte ramenní vložku 11.

## 7.5 Demontáž a montáž pásov

### Pás odmontujete nasledovným spôsobom:

1. Otvorte pracku pásu 01 (stlačením červeného tlačidla).
2. Vyvléčte vypchávkú na plecá 11.
3. Vyvléčte pásy na plecá 03 cez drážky pásov 06 detskej kolísky.
4. Posuňte slučky pásov na plecá 03 na krátkej strane spojovacieho dielu 15 dozadu a spojovací diel 15 odpojte.
5. Pásky vytiahnite.

### Pás namontujete nasledovným spôsobom:

1. Zacvaknite jazýčky pracky do pracky pásu (pozri kapitolu 4.5).
2. Prevlečte pásy na plecá 03 cez drážky pásov 06 detskej kolísky. (Dávajte pozor na to, aby sa pásy nezamotali a aby spojovací diel vypchávkú na plecá 11 vždy prebiehal za drážkami pásov).
3. Zaveste slučky pásov na plecá 03 do spojovacieho dielu 15. Otvory spojovacieho dielu 15 musia byť viditeľné.
4. Ťahajte za koniec pásu 08 kým spojovací diel 15 nebude dosadať upnutý k zadnej strane detskej kolísky.
5. Rozopnite pracku pásu.
6. Navlečte vypchávkú na plecá 11.

## 8 Użycie jako system podróżny



Należy przestrzegać instrukcji obsługi dołączonej do wózka dziecięcego!



Nosidełko może być wykorzystywane jako system podróżny w połączeniu ze wszystkimi podwoziami wózków wyposażonych w „typ A”, dopuszczonymi do użytku z nosidełkami Britax/RÖMER.



**Aby zapewnić dziecku należyte bezpieczeństwo**

**OSTRZEŻENIE!** Ten system podróżny **nie** nadaje się...

- ✎ ... do stosowania zamiast łóżeczka lub kołyski. Kieszonki, wózek dziecięcy i sportowy nadają się wyłącznie do celów transportowych;
- ✎ ... do przewożenia więcej niż jednego dziecka;
- ✎ ... do celów komercyjnych;
- ✎ ... do użytkowania w połączeniu z innymi podwoziami wózków.

## 8 Použití cestovního systému



**Dodržujte prosím návod k použití  
Vašeho kočárku!**



Dětskou autosedačku lze použít jako cestovní systém se všemi typy podvozků dětských kočárků vybavených adaptérem „Typu A“ a schválených pro použití s dětskými autosedačkami Britax/RÖMER.



**Pro ochranu Vašeho dítěte**

**VAROVÁNÍ! Tento cestovní systém **není** vhodný...**

- ✘ ... jako náhrada za postýlku nebo kolébku.  
Tašky, dětské a sportovní kočárky se smí používat pouze k přepravě.
- ✘ ... k přepravě více než jednoho dítěte.
- ✘ ... ke komerčním účelům.
- ✘ ... ke kombinaci s jinými podvozky.

## 8 Použitie ako cestovný systém



**Prosím dodržujte návod na použitie vášho  
detského kočíka!**



Detská kolíska sa môže používať ako cestovný systém na akýchkoľvek podvozkoch detských kočíkov, ktoré sú vybavené adaptérom „typu A“ a schválené pre detské kolíska RÖMER/Britax.



**Na ochranu vášho dieťaťa**

**VAROVANIE! Tento cestovný systém **nie je** vhodný...**

- ✘ .....ako náhrada za postieľku alebo kolísku.  
Tašky na prenášanie dieťaťa, detské a športové kočíky sa smú používať len na prepravu.
- ✘ ... na prepravu viac než jedného dieťaťa.
- ✘ ... na komerčné účely.
- ✘ ... v spojení s inými podvozkami.





## Aby zapewnić dziecku należyte bezpieczeństwo

- ✧ Zawsze przypinać dziecko pasami do nosidełka.
- ✧ **OSTRZEŻENIE!** Należy się upewnić, czy siodełko jest dobrze połączone z wózkiem dziecięcym.
- ✧ Nigdy nie należy podnosić ani przesuwać wózka dziecięcego, trzymając za nosidełko.
- ✧ Przed zamocowaniem nosidełka na wózku lub jej ponownym odłączeniem zawsze należy zablokować hamulce.



## 8.1 Mocowanie nosidełka do wózka



- ✧ Należy zablokować hamulec tak, jak jest to opisane w instrukcji obsługi wózka.
- ✧ Przygotować wózek, jak opisano w jego instrukcji obsługi, do systemu podróznego (np. wyregulować fotelik wózka, odczepić pokrowiec siedzenia).

## Pro ochranu Vašeho dítěte

- ✧ Připoutejte vždy své dítě do dětské autosedačky.
- ✧ **VAROVÁNÍ!** Zkontrolujte, zda je dětská autosedačka bezpečně připevněna k dětskému kočárku.
- ✧ Kočárek nikdy nezvedejte a neposouvejte uchopením za autosedačku.
- ✧ Před nasazením nebo sundáním dětské autosedačky na kočárek vždy zabrzděte.



## 8.1 Připevnění dětské autosedačky ke kočárku.



- ✧ Zajistěte brzdu podle pokynů v návodu k použití dětského kočárku.
- ✧ Připravte dětský kočárek pro přepravu podle pokynů v návodu k použití dětského kočárku (např. nastavte sedačku kočárku, uvolněte potah sedadla)

## Pre ochranu vášho dieťaťa

- ✧ Vždy pripútajte vaše dieťa v detskej kolíske.
- ✧ **VAROVANIE!** Presvedčte sa, že detská kolíska je bezpečne spojená s detským kočíkom.
- ✧ Nikdy nedvíhajte ani neposúvajte detský kočik uchopením detskej sedačky.
- ✧ Vždy zaklapnite brzdu, skôr ako detskú sedačku pripevníte na detský kočik alebo ju opäť odoberiete.



## 8.1 Pripevnenie detskej kolísky k detskému kočíku



- ✧ Zaistite brzdu tak, ako je to popísané v návode na obsluhu detského kočíka.
- ✧ Detský kočik pripravte, ako je to popísané v návode k detskému kočíku, pre cestovný systém (napr. nastavenie sedačky detského kočíka, uvoľnenie poťahu sedačky)

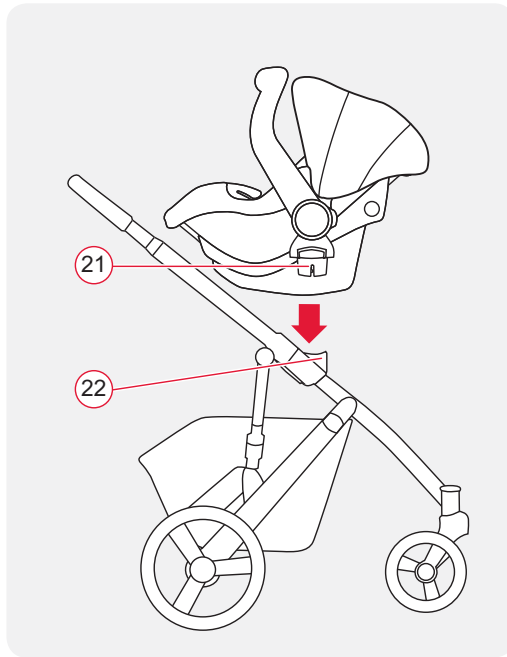

- Następnie podnieść nosidełko nad wózkiem w kierunku przeciwnym do kierunku jazdy.



### Ostrożnie!

Nie należy nigdy mocować nosidełka w kierunku jazdy.

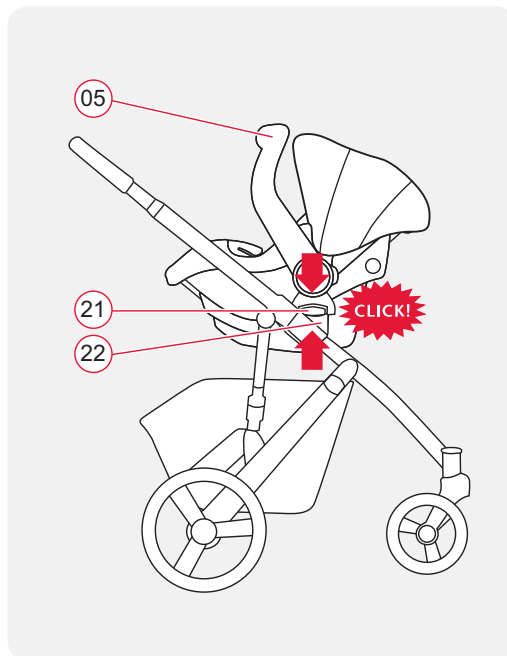

- Zatrzasnąć języczki mocujące (21) nosidełka z obu stron w szczelinach mocujących (22).



### Ostrożnie!

Należy się upewnić, czy nosidełko jest dobrze połączone z wózkiem dziecięcym, pociągając w górę za uchwyt do noszenia (05).



- ✎ Zvedněte dětskou autosedačku proti směru jízdy přes dětský kočárek.

**Výstraha!**

Nikdy se nesnažte dětskou autosedačku připevnit na dětský kočárek ve směru jízdy.



- ✎ Zdvihnite detskú sedačku proti smeru jazdy nad detský kočík.

**Pozor!**

Nikdy sa nepokúšajte upevniť detskú sedačku na detský kočík v smere jazdy.



- ✎ Připevňovací jazýčky (21) dětské autosedačky zacvakněte na obou stranách do připevňovacích drážek (22).

**Výstraha!**

Zatažením za přenosné držadlo (05) směrem nahoru zkontrolujte, zda je dětská autosedačka bezpečně spojena s kočárkem.



- ✎ Zasuňte upevňovacie jazýčky (21) detskej kolísky do upevňovacích drážok (22).

**Pozor!**

Presvedčte sa, že detská kolíska je bezpečne pripevnená k detskému kočíku tým, že držadlo potiahnete (05) nahor.



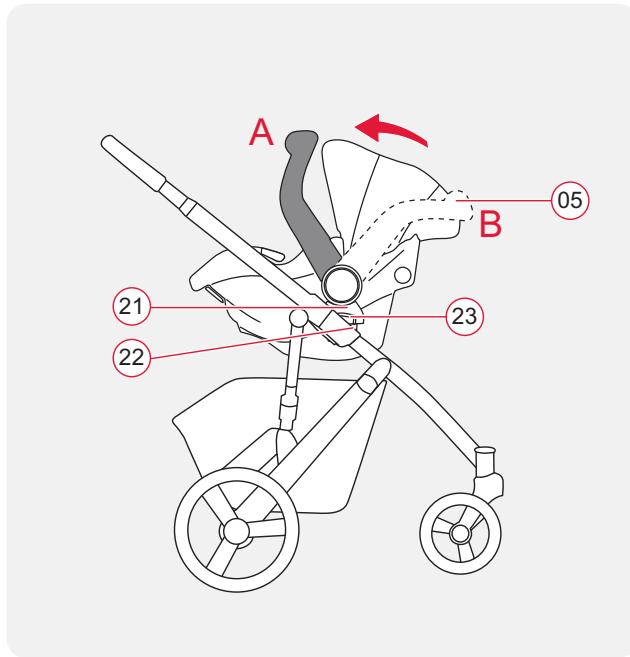

## 8.2 Zdejmowanie nosidełka z wózka

- ✘ Należy zablokować hamulec tak, jak jest to opisane w instrukcji obsługi wózka.
- ✘ Przechylić uchwyt transportowy (05) nosidełka w pozycję **A** (patrz 4.2).

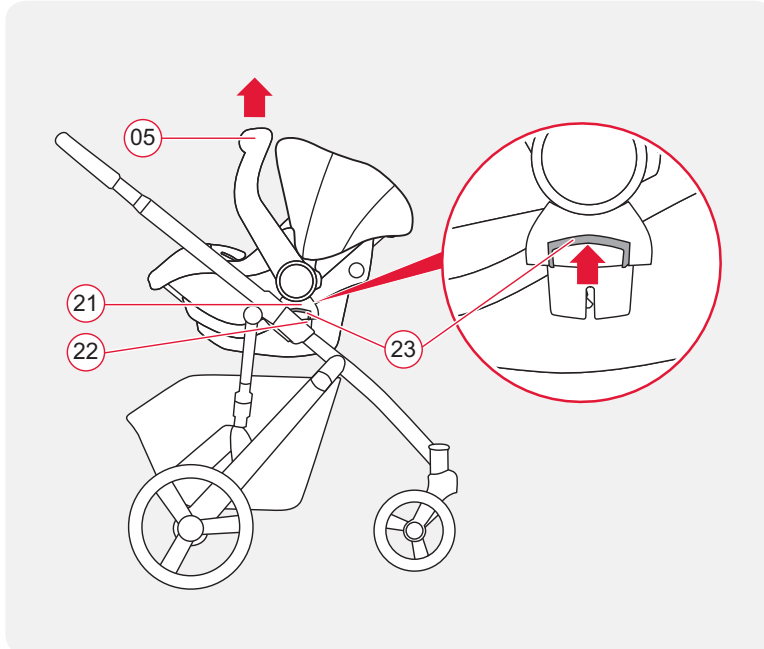

- ✘ Wcisnąć przyciski odblokowujące przy przystawkach systemu podróżnego z obu stron nosidełka (23).
- ✘ Podnieść nosidełko tak, aby języczki mocujące (21) wysunęły się ze szczelin mocujących (22).



**Ostrożnie!** Przy podnoszeniu nosidełko należy mocno trzymać.

- ✘ Teraz można bezpiecznie zdjąć nosidełko z wózka.

## 8.2 Vyjmutí dětské autosedačky z kočárku

- ✎ Zajistěte brzdu podle pokynů v návodu k použití dětského kočárku.
- ✎ Přenosné držadlo (05) dětské autosedačky vyklopte do polohy **A** (viz 4.2).

- ✎ Na obou stranách adaptéru cestovního systému dětské autosedačky stiskněte šedá odjišťovací tlačítka (23) směrem nahoru.
- ✎ Nadzvedněte dětskou autosedačku tak, aby se upevňovací jazýčky (21) uvolnily z upevňovacích drážek (22).



**Výstraha!** Dětskou autosedačku přitom pevně držte.

- ✎ Nyní můžete dětskou autosedačku vyjmout z dětského kočárku.

## 8.2 Odstránenie detskej sedačky z detského kočíka

- ✎ Zaisťte brzdu tak, ako je to popísané v návode na obsluhu detského kočíka.
- ✎ Vyklopte držadlo (05) detskej kolísky do polohy **A** (pozri 4.2).

- ✎ Na adaptéroch cestovního systému na oboch stranách stlačte sivé tlačidlo na odblokovanie (23) smerom nahor
- ✎ Nadvihnite detskú kolísku, až sa upevňovacie jazýčky (21) uvoľnia z upevňovacích drážok (22).



**Pozor!** Detskú sedačku pritom pevne držte.

- ✎ Teraz môžete detskú sedačku vybrať z detského kočíka.

## 9 Wskazówki dotyczące utylizacji poszczególnych części fotelika



Należy przestrzegać obowiązujących przepisów krajowych.

Utylizacja opakowania	
	Kontener na makulaturę
Utylizacja poszczególnych części fotelika	
Pokrowiec	Pojemnik na inne odpady, podlegające obróbce termicznej
Elementy z tworzywa sztucznego	Stosowanie do oznakowania do odpowiednich pojemników
Elementy z metalu	Kontener na elementy z metalu
Taśma pasa	Kontener na odpady z polistyrenu
Zamek i elementy zapięcia znajdujące się na końcu pasów	Pozostałe odpady

## 10 Foteliki dla dzieci starszych

Foteliki samochodowe BRITAX RÖMER	Kontrola i zezwolenie wg ECE R 44/04	
	Grupa	Waga dziecka
• <b>DUALFIX</b>	Grupa 0+/1	0–18 kg
• <b>TRIFIX</b>	Grupa 1	9–18 kg
• <b>VERSAFIX</b>	Grupa 1	9–18 kg
• <b>SAFEFIX plus</b>	Grupa 1	9–18 kg
• <b>KING II ATS / LS</b>	Grupa 1	9–18 kg
• <b>MAX-WAY</b>	Grupa 1/2	9–25 kg
• <b>ADVANSAFIX</b>	Grupa 1/2/3	9–36 kg

## 9 Pokyny k likvidaci



Dodržujte předpisy k likvidaci odpadu platné ve Vaší zemi.

Likvidace obalu	
	Kontejner na lepenku
Likvidace jednotlivých dílů	
Potah	Zbytkový odpad, tepelné využití
Plastové díly	podle charakteristického označení do kontejnerů, které jsou k tomu určeny
Kovové díly	Kontejner na kovy
Pás popruhu	Kontejner na polyester
Zámek a jazýček	Ostatní odpad

## 10 Následné sedačky

Dětské autosedačky BRITAX RÖMER	Kontrola a schválení podle ECE R 44/04	
	Skupina	Tělesná hmotnost
• <b>DUALFIX</b>	Skupina 0+/1	0 - 18 kg
• <b>TRIFIX</b>	Skupina 1	9 - 18 kg
• <b>VERSAFIX</b>	Skupina 1	9 - 18 kg
• <b>SAFEFIX plus</b>	Skupina 1	9 - 18 kg
• <b>KING II ATS / LS</b>	Skupina 1	9 - 18 kg
• <b>MAX-WAY</b>	Skupina 1/2	9 - 25 kg
• <b>ADVANSAFIX</b>	Skupina 1/2/3	9 - 36 kg

## 9 Informácie pre likvidáciu



Dodržujte predpisy pre likvidáciu odpadov platné vo vašej krajine.

Likvidácia obalov	
	Kontajner na papier
Likvidácia jednotlivých dielov	
Čalúnenie (poťah)	Bežný odpad, tepelné zužitkovanie
Plastové diely	Kontajner zodpovedajúci štítku na dieli
Kovové diely	Kontajner na kovy
Bezpečnostné pásy	Kontajner na polyester
Pracka a jazýček	Netriedený odpad

## 10 Ďalšie sedačky

Detská autosedačka BRITAX RÖMER	Kontrola a osvedčenie podľa ECE R 44/04	
	Skupina	Telesná hmotnosť
• <b>DUALFIX</b>	Skupina 0+/1	0 - 18 kg
• <b>TRIFIX</b>	Skupina 1	9 - 18 kg
• <b>VERSAFIX</b>	Skupina 1	9 - 18 kg
• <b>SAFEFIX plus</b>	Skupina 1	9 - 18 kg
• <b>KING II ATS / LS</b>	Skupina 1	9 - 18 kg
• <b>MAX-WAY</b>	Skupina 1/2	9 - 25 kg
• <b>ADVANSAFIX</b>	Skupina 1/2/3	9 - 36 kg



## 11 Gwarancja

Na to nosidełko dziecięce udzielamy dwuletniej gwarancji na wady produkcyjne lub materiałowe. Okres gwarancji zaczyna się w dniu zakupu. Jako dowód przez okres trwania gwarancji prosimy o zachowanie karty gwarancyjnej, listy kontrolnej przekazania i paragonu zakupu (patrz rozdział 12).

W razie reklamacji należy odesłać nosidełko wraz z kartą gwarancyjną. Gwarancja obejmuje wyłącznie nosidełka, które były użytkowane zgodnie z przeznaczeniem i instrukcją obsługi, i które zostały odesłane w czystym i porządnym stanie.

### Gwarancja nie obejmuje:

- naturalnych objawów zużycia i uszkodzeń wynikających z nadmiernego obciążenia.
- uszkodzeń powstałych wskutek niewłaściwego użytkowania lub użytkowania niezgodnego z przeznaczeniem.

### Czy gwarancja obejmuje to czy nie?

**Materiały:** Wszystkie nasze materiały spełniają wysokie wymagania w odniesieniu do odporności użytych

## 11 Záruka

Na tuto dětskou autosedačku poskytujeme 2letou záruku na vady výroby nebo materiálu. Záruční doba začíná běžet dnem nákupu. Po dobu trvání záruky si pro doložení uschovejte vyplněný záruční list, Vámi podepsaný předávací list a doklad o zaplacení (viz kapitola 12).

Při reklamacích zasílejte dětskou autosedačku s přiloženým záručním listem. Záruční opravy se omezují na dětské autosedačky, se kterými se zacházelo správně a které budou zaslány v čistém a řádném stavu.

### Záruka se nevztahuje na:

- přirozené jevy opotřebení a poškození nadměrným namáháním
- škody vzniklé nevhodným nebo neodborným používáním

### Co spadá do záruky a co ne?

**Látky:** Všechny naše látky splňují vysoké požadavky s ohledem na barevnou stálost proti UV záření. Přesto však všechny látky vyblednou, když jsou vystaveny UV záření. Přitom se nejedná o vadu materiálu, nýbrž

## 11 Záruka

Na túto detskú sedačku poskytujeme 2 roky záruku na výrobné chyby alebo chyby materiálu. Záručná lehota začína plynúť dňom nákupu. Ako dôkaz si počas celej záručnej doby uschovajte vyplnenú záručnú kartu spolu s vami podpísaným odovzdávacím protokolom a dokladom o zaplatení (pozrite kapitolu 12).

Pri reklamáciách je nutné k detskej sedačke priložiť doklad o zaplatení. Záručné opravy sa obmedzuje na detské sedačky, s ktorými sa zaobchádzalo primerane a ktoré budú vrátené v čistom a riadnom stave.

### Záruka sa nevzťahuje na:

- prirodzené javy opotrebenia a škody spôsobené nadmerným namáhaním.
- škody spôsobené nevhodným alebo neodborným používaním.

### Prípad záruky alebo nie?

**Látky:** Všetky naše látky spĺňajú vysoké požiadavky na stálosť farby voči UV žiareniu. Napriek tomu však všetky látky vyblednú, keď sú vystavované UV žiareniu. Pritom nejde o žiadnu chybu materiálu, ale o normálne

barwników na działanie promieniowania ultrafioletowego. Jednak wszystkie materiały płowieją, kiedy są wystawiane na działanie promieniowania ultrafioletowego. Nie chodzi tutaj o wadę materiałową, lecz o normalne objawy zużycia, których nie obejmuje gwarancja.

**Zamek:** W przypadku pojawienia się nieprawidłowości w działaniu zamka pasów przyczyn należy upatrywać najczęściej w zabrudzeniu zamka, który można przemyć. Należy przestrzegać wskazówek zawartych w instrukcji obsługi, patrz rozdział 7.2.

W przypadku roszczenia gwarancyjnego należy niezwłocznie zwrócić się do sklepu firmowego. Tam znajdą Państwo wszelką niezbędną pomoc. Przy realizacji roszczeń gwarancyjnych stosowane są stawki amortyzacyjne dla danego produktu. W tym celu prosimy o zapoznanie się z Ogólnymi Warunkami Handlowymi, udostępnianymi przez sprzedawcę.

#### **Użytkowanie, pielęgnacja i konserwacja:**

Nosidełko należy używać zgodnie ze wskazówkami zawartymi w instrukcji obsługi. Wyraźnie informujemy, że należy stosować wyłącznie oryginalne akcesoria lub części zamienne.

o normální známky opotřebení, za které se nepřebírá žádná záruka.

**Zámek:** Pokud by vznikly funkční poruchy na zámku pásů, jsou zpravidla zapříčiněny nečistotami, které se musí vymýt. Dodržujte prosím postupy popsané v návodu k použití, viz kapitola 7.2..

V případě záručního případu se neprodleně obraťte na svého specializovaného prodejce. Bude Vám nápomocni s řešením Vašeho problému. Při zpracování reklamačních nároků budou použity odpisové sazby specifické pro daný výrobek. Zde odkazujeme na Všeobecné obchodní podmínky, které jsou k dispozici u prodejce.

#### **Použití, péče a údržba:**

Dětskou autosedačku používejte podle návodu k použití. Výslovně upozorňujeme na to, že se smí používat pouze originální příslušenství, případně náhradní díly.

známky opotrebenia, za ktoré sa nepreberá žiadna záruka.

**Pracka:** Ak by vznikli funkčné poruchy na zámke bezpečnostného pásu, sú väčšinou zapríčinené nečistotami, ktoré sa môžu vymyť. Zachovajte, prosím, postup popísaný vo vašom návode na použitie, pozrite kapitolu 7.2.

V prípade poškodenia v záruke sa bezodkladne obráťte na svojho špecializovaného predajcu. Poskytne vám potrebné rady a zabezpečí nápravu. Pri spracovaní reklamačných nárokov budú použité odpisové sadzby špecifické pre daný výrobok. Tu odkazujeme na Všeobecné obchodné podmienky, ktoré sú k dispozícii u predajcu.

#### **Použitie, starostlivosť a údržba:**

S detskou kolískou sa musí zaobchádzať podľa návodu na použitie. Výslovně upozorňujeme na to, že sa smie používať iba originálne príslušenstvo, prípadne originálne náhradné diely.



## 12 Гарантийный талон / Формуляр контроля при покупке

ФИО:

---

Адрес:

---

Почтовый индекс:

---

Город:

---

Телефон (с кодом):

---

Эл. почта:

---

Детское автомобильное/  
велосипедное сиденье:

---

Номер артикула:

---

Цвет материала (рисунок):

---

Принадлежности:

---



## Формуляр контроля при покупке:

1. Полнота  проверено/ в порядке

### 2. Проверка функционирования

- Механизм регулировки сиденья  проверено/ в порядке

- Регулировка системы ремней  проверено/ в порядке

### 3. Отсутствие повреждений

- Проверка сиденья  проверено/ в порядке

- Проверка текстильных частей  проверено/ в порядке

- Проверка пластиковых частей  проверено/ в порядке

Я проверил автомобильное/велосипедное детское сиденье и удостоверился в том, что сиденье передано мне в полном комплекте, и что все его функции действуют в полном объеме.

Я получил достаточную информацию об изделии и его функциях перед покупкой и принял к сведению указания по эксплуатации и техническому обслуживанию.

Дата покупки: \_\_\_\_\_

Покупатель (подпись): \_\_\_\_\_

Продавец: \_\_\_\_\_

Продавец Печать
-----------------

## 12 Garantibevis /Udleveringskontrol

Navn:

---

Adresse:

---

Postnummer:

---

By:

---

Telefon (inkl. omr.-nr.):

---

E-mail

---

---

Barnestol til bilen/cyklen:

---

Varenummer:

---

Stoffarve (dessin):

---

Tilbehør:

---

DK



## Udleveringskontrol:

### 1. Fuldstændighed

kontrolleret/i orden

Jeg har afprøvet autostolen til bilen/cyklen og forvisset mig om, at sædet er udleveret komplet og fuldt funktionsdygtigt.

### 2. Funktionskontrol

- Justeringsmekanisme sæde

kontrolleret/i orden

- Selejustering

kontrolleret/i orden

Jeg har modtaget omfattende informationer om produktet og dets funktioner inden købet og taget pleje- og vedligeholdelsesanvisningerne til efterretning.

### 3. Ubeskadiget tilstand

- Kontrol af sæde

kontrolleret/i orden

- Kontrol af stofdele

kontrolleret/i orden

- Kontrol af plastdele

kontrolleret/i orden

Købsdato:

---

Køber (underskrift):

---

Forhandler:

---

Forhandlerens stempel

## 12 Garantiekaart/overdrachtscontrole

Naam:

---

Adres:

---

Postcode:

---

Plaats:

---

Telefoon (incl. netnummer):

---

E-mail:

---

---

Auto-/fietskinderzitje:

---

Artikelnummer:

---

Kleur stof (dessin):

---

Accessoires:

---

## Overdrachtscontrole:

### 1. Volledigheid

gecontroleerd / in orde

### 2. Controle van de werking

- Verstelmechanisme zitje

gecontroleerd / in orde

- Gordelverstelling

gecontroleerd / in orde

### 3. Controleren op beschadigingen

- Zitje controleren

gecontroleerd / in orde

- Stoffen delen controleren

gecontroleerd / in orde

- Kunststofdelen controleren

gecontroleerd / in orde

Ik heb het auto-/fietskinderzitje gecontroleerd en mij ervan verzekerd dat het zitje compleet en volledig functionerend aan mij is overgedragen.

Ik heb voorafgaand aan de aankoop voldoende informatie over het product en de werking ervan gekregen en ben op de hoogte gesteld van de onderhouds- en verzorgingsvoorschriften.

Datum van aankoop:

\_\_\_\_\_

Klant (handtekening):

\_\_\_\_\_

Verkoper:

\_\_\_\_\_

Stempel verkoper

## 12 Karta gwarancyjna/lista kontrolna przekazania

Nazwa:

---

Adres:

---

Kod pocztowy:

---

Miejscowość:

---

Telefon (z kierunkowym):

---

E-mail:

---

Fotelik samochodowy/  
rowerowy:

---

Numer artykułu:

---

Kolor materiału (wzór):

---

Akcesoria:

---

## Sprawdzenie przy przekazaniu artykułu:

### 1. Kompletność

sprawdzono/bez uwag

### 2. Kontrola działania

- mechanizm ustawiania fotela  sprawdzono/bez uwag

- regulacja pasów  sprawdzono/bez uwag

### 3. Brak uszkodzeń

- sprawdzenie fotelika  sprawdzono/bez uwag

- sprawdzenie części z materiału  sprawdzono/bez uwag

- sprawdzenie części z tworzywa sztucznego  sprawdzono/bez uwag

Sprawdziłem fotelik samochodowy/rowerowy i upewniłem się, że fotelik został przekazany w stanie kompletnym i że wszystkie funkcje działają bez żadnych zastrzeżeń.

Uzyskałem wystarczającą ilość informacji na temat produktu i jego funkcjonowania przed jego zakupem oraz zapoznałem się z instrukcją dotyczącą pielęgnacji i konserwacji produktu.

Data zakupu:

---

Kupujący (podpis):

---

Sprzedawca:

---

Pieczątką sprzedawcy
----------------------

## 12 Záruční list / předávací kontrola

Jméno:

---

Adresa:

---

Poštovní směrovací číslo:

---

Místo:

---

Telefon (s předvolbou):

---

E-mail:

---

Dětská autosedačka/  
cyklosedačka:

---

Číslo výrobku:

---

Barva látky (vzor):

---

Příslušenství:

---



## Předávací list:

### 1. Kompletnost

zkontrolována / v pořádku

### 2. Kontrola funkcí

- Mechanismus nastavení sedačky  zkontrolována / v pořádku

- Nastavení polohy postroje  zkontrolována / v pořádku

### 3. Neporušenost

- Kontrola sedačky  zkontrolována / v pořádku

- Kontrola textilních částí  zkontrolována / v pořádku

- Kontrola plastových dílů  zkontrolována / v pořádku

Autosedačku / cyklosedačku jsem překontroloval(a) a ujistil(a) se, že sedačka byla předána kompletní a že všechny funkce dokonale fungují.

Před koupí jsem obdržel(a) dostatečné množství informací o výrobku a jeho funkcích a návody na jeho ošetřování a údržbu jsem vzal(a) na vědomí.

Datum nákupu:

---

Kupující (podpis):

---

Prodejce:

---

Razítko prodejce

## 12 Záručný list / odovzdávacia kontrola

Meno:

---

Adresa:

---

Poštové smerovacie číslo  
(PSC):

---

Miesto:

---

Telefón (s predvoľbou):

---

E-mail:

---

---

Detská auto/cyklosedačka:

---

Číslo výrobku:

---

Farba látky (vzor):

---

Príslušenstvo:

---



## Odovzdávací protokol:

### 1. Kompletnosť

skontrolované / v poriadku

### 2. Funkčná skúška

- Prestavovací  
mechanizmus sedačky

skontrolované / v poriadku

- Prestavenie pása

skontrolované / v poriadku

### 3. Neporušenosť

- Skontrolovať sedačku

skontrolované / v poriadku

- Skontrolovať látkové diely

skontrolované / v poriadku

- Skontrolovať plastové diely

skontrolované / v poriadku

Detskú auto/cyklosedačku som  
si skontroloval(a) a uistil(a) som sa,  
že sedačka bola predaná v úplnom stave  
a že všetky funkcie kompletne fungujú.

Pred nákupom som dostal(a) dostatok informácií  
o výrobku a jeho funkciách a vzal(a)  
som na vedomie inštrukcie týkajúce  
sa starostlivosti a údržby.

Dátum nákupu:

---

Kupujúci (podpis):

---

Predajca:

---

Pečiatka predajcu







**Britax Childcare**

Britax Excelsior Limited  
1 Churchill Way West  
Andover  
Hampshire SP10 3UW  
United Kingdom

T.: +44 (0) 1264 333343  
F.: +44 (0) 1264 334146  
E.: [service.uk@britax.com](mailto:service.uk@britax.com)  
[www.britax.com](http://www.britax.com)

**Britax Childcare**

Britax Römer  
Kindersicherheit GmbH  
Blaubeurer Straße 71  
D-89077 Ulm  
Deutschland

T.: +49 (0) 731 9345-199  
F.: +49 (0) 731 9345-210  
E.: [service.de@britax.com](mailto:service.de@britax.com)  
[www.britax.com](http://www.britax.com)