

PRÉSENTATION DU PRODUIT

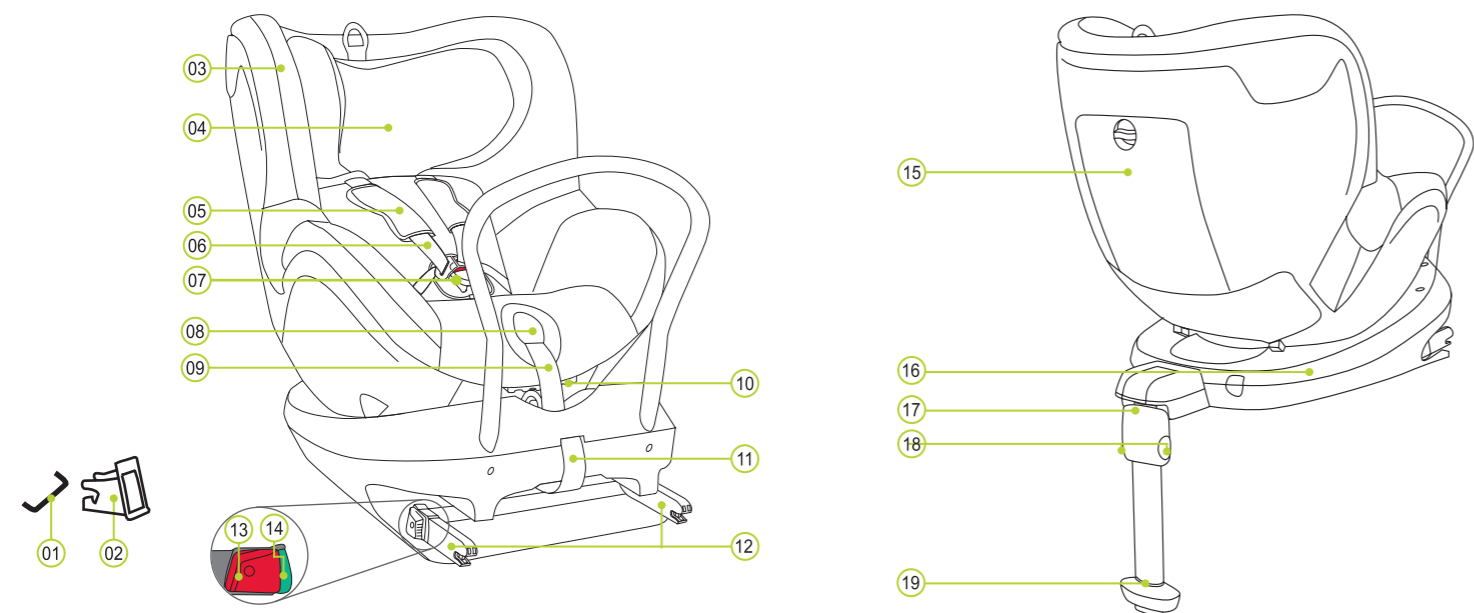

- 01 Points de fixation ISOFIX (voiture)
- 02 Guides d'insertion ISOFIX
- 03 Housse
- 04 Appui-tête
- 05 Coussinets d'épaule
- 06 Bretelles
- 07 Boucle du harnais
- 08 Bouton d'ajustement
- 09 Sangle d'ajustement
- 10 Molette d'inclinaison
- 11 Sangle en tissu
- 12 Bras de verrouillage
- 13 Bouton de déverrouillage
- 14 Sangle d'ajustement
- 15 Compartiment de rangement
- 16 Base DUALFIX
- 17 Jambe de force
- 18 Boutons d'ajustement
- 19 Indicateur de jambe de force

BRITAX RÖMER Siège auto	Vérification et homologation selon ECE* R 44/04	
	Groupe	Poids
DUALFIX	0+ & 1	0 à 18 kg

- Le siège auto est conçu, contrôlé et homologué conformément aux exigences de la norme européenne pour les équipements de sécurité pour enfants (ECE R 44/04). Le sigle de contrôle E (dans un cercle) et le numéro d'homologation se trouvent sur l'étiquette d'homologation (autocollant sur le siège auto).
- Le siège auto perd son homologation dès que vous réalisez des modifications.
- Le siège auto DUALFIX ne doit être utilisé que pour installer votre enfant en toute sécurité dans votre véhicule. Il ne convient en aucun cas à un usage domestique en tant que chaise ou jouet.
- Risque de blessure dû à des modifications non autorisées ! Les modifications techniques non autorisées peuvent réduire ou entraver totalement les fonctions de protection du siège auto. NE faites AUCUNE modification technique sur le siège auto.
- Utilisez le siège auto uniquement comme décrit dans les instructions d'utilisation.

FONCTION D'ACCESSIBILITÉ (EASY ACCESS)

La rotation du siège DUALFIX 360° facilite l'installation et la sortie de votre enfant du siège auto (fonction Aesy Access).

Le DUALFIX est doté d'un bouton de sécurité gris (20) qui doit être enfoncé lors du changement entre le groupe 0+ et le groupe 1. Le bouton de sécurité gris (20) empêche l'utilisation accidentelle du siège auto dans le groupe qui ne correspond pas à votre enfant.

Lors de l'utilisation en position orientée vers l'arrière :

- Groupe 0+ (0-13 kg)**
- Saisissez la molette d'inclinaison (10) et amenez le siège auto dans la position la plus inclinée.
 - Appuyez sur le bouton rotatif gris (23) et tournez le siège de 90° en mode Easy Access.

ATTENTION ! Avant chaque trajet : assurez-vous que la partie rotative du siège auto est totalement bloquée en vérifiant que le siège auto est en position fixe.

Lors de l'utilisation en position orientée vers l'avant :

- Groupe 1 (9-18 kg)**
- Saisissez la molette d'inclinaison (10) et amenez le siège auto dans la position la plus verticale.
 - Appuyez sur le bouton rotatif gris (23) et tournez le siège de 90° en mode Easy Access.

ATTENTION ! Avant chaque trajet : assurez-vous que la partie rotative du siège auto est totalement bloquée en essayant de tourner le siège auto dans les deux directions.

Groupe 1 (9-18 kg)

- Saisissez la molette d'inclinaison (10) et tout en appuyant sur le bouton de sécurité gris (20) amenez le siège auto dans la position la plus verticale.
- Appuyez sur le bouton rotatif gris (23) et tournez le siège de 90° en mode Easy Access.

ATTENTION ! Avant chaque trajet : assurez-vous que la partie rotative du siège auto est totalement bloquée en essayant de tourner le siège auto dans les deux directions.

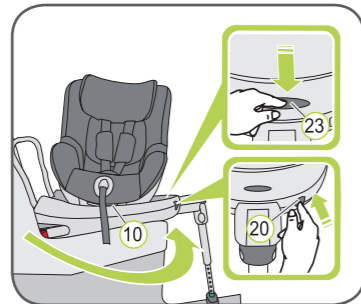

BRITAX EXCELSIOR LIMITED
1 Churchill Way West
Andover
Hampshire SP10 3UW
United Kingdom
BRITAX RÖMER
Kindersicherheit GmbH
Blaubeurer Straße 71
D-89077 Ulm
Germany

Tél. : +44 (0) 1264 333343
Fax : +44 (0) 1264 334146
E-mail : helpline@uk.britaxeurope.com
www.britax.eu

Tél. : +49 (0) 731 9345-199/-299
Fax : +49 (0) 731 9345-210
E-mail : info@de.britaxeurope.com
www.roemer.eu

ENTRETIEN ET MAINTENANCE

Entretien de la boucle du harnais

Il est vital pour la sécurité de votre enfant que la boucle du harnais fonctionne correctement. Dans la plupart des cas, les dysfonctionnements de la boucle sont causés par des saletés ou des corps étrangers. Les dysfonctionnements sont les suivants :

- Le fermoir est éjecté avec lenteur lorsque la touche rouge est actionnée.
- Le fermoir ne s'enclenche plus (rejet hors du fermoir).
- Le fermoir s'enclenche sans « clic » audible.
- Le fermoir est difficile à insérer (vous sentez une résistance).
- Le fermoir ne peut être ouvert qu'en appliquant une grande force.

Remèdes

Vous pouvez laver la boucle du harnais pour qu'elle fonctionne de nouveau parfaitement.

Nettoyage de la housse

Veillez à utiliser uniquement une housse de rechange BRITAX RÖMER car la housse fait partie intégrante du siège auto et joue un rôle important dans le bon fonctionnement du système. Les housses de rechange sont disponibles auprès de votre revendeur.

- Le siège auto ne doit pas être utilisé sans housse.
- La housse peut être enlevée et lavée en machine à 30 °C avec une lessive pour linge délicat. Respectez les instructions de lavage figurant sur l'étiquette de la housse.
- Les pièces en matière plastique peuvent être nettoyées à l'eau savonneuse.
- N'utilisez pas de produits de nettoyage agressifs (solvants par exemple).
- Les sangles du harnais peuvent être lavées à l'eau savonneuse tiède.
- Les coussinets d'épaule peuvent être lavés à l'eau savonneuse tiède.

ATTENTION ! N'enlevez jamais le fermoir (21) des sangles.

ATTENTION ! Le siège auto ne doit pas être utilisé sans housse.

Retrait de la housse

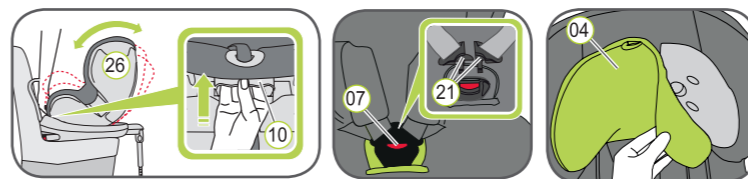

- Saisissez la molette d'inclinaison (26) et abaissez la coque du siège (10) dans la position verticale.
- Desserrez les bretelles du harnais autant que possible.
- Ouvrez la boucle du harnais (07) (appuyez sur la touche rouge).
- Faites glisser l'appui-tête (04) jusqu'à sa position la plus basse.

INSTRUCTIONS RELATIVES À L'ENTRETIEN

ATTENTION ! Pour garantir l'efficacité maximale de la protection assurée par le siège auto :

- En cas d'un accident à une vitesse supérieure à 10 km/h, il est possible que le siège auto soit endommagé, les dégâts n'étant pas forcément visibles. Dans ce cas, remplacez impérativement le siège auto. Veuillez éliminer l'ancien siège auto selon la réglementation.
- Contrôlez régulièrement l'état de toutes les pièces importantes. Assurez-vous du bon fonctionnement de toutes les pièces mécaniques en particulier.
- Veillez à ce que le siège auto ne soit pas coincé entre des objets durs (porte du véhicule, glissière du siège, etc.), ce qui risquerait de l'endommager.
- Faites impérativement contrôler un siège auto s'il a été endommagé (p. ex., après une chute).
- Ne lubrifiez ou n'huilez jamais aucune pièce du siège auto.
- Pour protéger votre enfant, DUALFIX doit impérativement être installé et utilisé conformément aux présentes instructions.

Veillez respecter les directives relatives à l'élimination des déchets en vigueur dans votre pays.

Élimination de l'emballage	Conteneur pour le carton
Housse	Déchets résiduels, recyclage thermique
Pièces en matière plastique	Suivant le marquage, dans le conteneur spécialement prévu à cet usage
Pièces métalliques	Conteneur pour métaux
Sangles du harnais	Conteneur pour polyester
Boucle et fermoir	Déchets résiduels

- Retirez la housse de l'appui-tête (04).
- Ouvrez les boutons-pressions à gauche et à droite sur la partie dos de la housse.
- Décrochez les bords élastiques de la housse situés sous le bord de la coque.
- CONSEIL : Commencez aux poignées situées sur le côté et au niveau du bord supérieur de la coque.
- Tirez la housse vers le haut et au-dessus du cache du dispositif de réglage de la sangle.
- Faites passer la boucle du harnais (07) et l'extrémité de la sangle hors de la housse.
- Tirez légèrement la housse vers le haut et faites-la passer avec la découpe par-dessus l'appui-tête (04).

Remise en place de la housse :

Procédez simplement en sens inverse.

ATTENTION ! Assurez-vous que les sangles du harnais ne sont pas torsadées et qu'elles ont été correctement insérées dans les fentes de sangle de la housse.

Retirer les coussinets d'épaule :

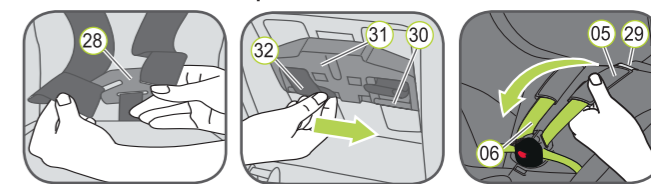

- Desserrez le harnais 5 points du siège auto autant que possible. Décochez les bretelles (06) sur l'arrière du siège auto de la pièce de connexion (28).
- Par le dessous, tirez les deux coussinets d'épaule (05) et les deux bretelles (06) vers l'avant à travers les fentes (29). (Face avant du siège auto)
- Désenfilez les sangles (32) des extensions en matière plastique (30) du dispositif de réglage de la hauteur des bretelles (31).
- Passez les coussinets d'épaule (05) à travers les fentes (29) vers l'avant.
- Retirez les coussinets d'épaule (05) des bretelles (06).

Replacer les coussinets d'épaule :

Procédez simplement en sens inverse.

ATTENTION ! N'utilisez jamais le siège auto sans que les coussinets d'épaule soient correctement installés.

- 0-18 kg
- 9-18 kg
- 0-4 ans

britax

DUALFIX

Mode d'emploi

FR



N° EDV 2000009861 14/08

⚠ Prenez le temps de lire attentivement ces instructions et conservez-les toujours à portée de main dans la poche prévue à cet effet sur le siège auto.

⚠ Pour la protection de tous les passagers :

En cas d'arrêt d'urgence ou d'accident, les personnes ou les objets qui ne sont pas correctement attaché(e)s dans le véhicule peuvent causer des blessures aux autres passagers. Pour cette raison, veuillez toujours vérifier que...

- les dossiers des sièges du véhicule sont verrouillés (par exemple que le fermoir de la banquette arrière rabattable est enclenché).
- tous les objets lourds ou tranchants se trouvant dans le véhicule (par exemple sur la plage arrière) sont attachés.
- toutes les personnes dans le véhicule ont attaché leur ceinture.
- le siège auto est toujours fixé dans la voiture par l'ancrage ISOFIX, même lorsqu'il n'y a pas d'enfant dans le siège.

⚠ Pour la protection de votre enfant :

- Plus le harnais est ajusté au corps de votre enfant, plus votre enfant sera en sécurité.
- Ne laissez pas votre enfant sans surveillance dans le siège auto dans le véhicule.

• Utilisation sur le siège arrière :

- Avancez le siège avant suffisamment loin pour que les pieds de votre enfant ne touchent pas le dossier du siège avant (afin d'éviter tout risque de blessure).
- Le siège auto peut chauffer en cas d'exposition directe aux rayons du soleil. Attention : La peau des enfants est délicate, ils peuvent donc se blesser. Protégez le siège auto contre les rayons directs du soleil lorsqu'il n'est pas utilisé.
- Ne permettez à votre enfant d'entrer et de sortir du véhicule que du côté du trottoir.
- Arrêtez-vous régulièrement pendant les longs trajets afin de permettre à votre enfant de se dégourdir les jambes et de jouer.

⚠ Pour protéger votre véhicule :

Certains revêtements de sièges de véhicule composés de matières plus délicates (par exemple le velours, le cuir, etc.) peuvent développer des traces d'usure en cas d'utilisation des sièges auto. Pour une protection optimale de vos selleries, nous vous recommandons l'utilisation de BRITAX RÖMER Car Seat Protector, disponible dans notre gamme d'accessoires.

INSTALLATION

Avant de procéder à l'installation



1. Si votre véhicule n'est pas équipé de guides d'insertion ISOFIX de série, clipsez les deux guides d'insertion 02 fournis avec le siège* avec l'encoche orientée vers le haut sur les deux points de fixation ISOFIX 01 de votre véhicule.

CONSEIL : Les points de fixation ISOFIX sont situés entre l'assise et le dossier du siège du véhicule.

2. Placez l'appui-tête du siège du véhicule dans la position la plus haute.

* Les guides d'insertion facilitent l'installation du siège auto avec l'aide des points de fixation ISOFIX et permettent ainsi d'éviter tout dommage sur le revêtement du siège. Lorsqu'ils ne sont pas utilisés, il convient de les retirer et de les ranger dans un endroit sûr. Sur les véhicules possédant un dossier rabattable, les guides d'insertion doivent être retirés avant de rabattre le dossier. Les problèmes pouvant survenir sont habituellement causés par la saleté ou les corps étrangers dans les guides d'insertion et sur les crochets. Nettoyez la saleté ou retirez les corps étrangers pour remédier à ce type de problème.

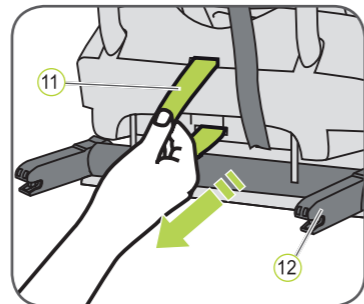

1. Tirez la sangle en tissu grise 11 pour sortir les deux bras de verrouillage 12.
2. Placez le siège auto dans la direction de la marche et orienté vers l'arrière sur le siège du véhicule.

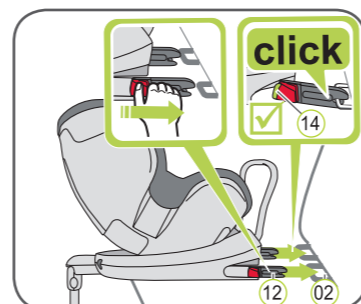

3. Saisissez le siège auto avec les deux mains et faites glisser les deux bras de verrouillage 12 fermement dans les guides d'insertion 02 jusqu'à ce que les bras de verrouillage s'enclenchent avec un cliquetis sur les deux côtés. Les indicateurs ISOFIX verts 14 doivent maintenant être visibles sur les deux côtés.

⚠ ATTENTION ! Les bras de verrouillage ne sont correctement enclenchés que si les deux indicateurs ISOFIX 14 sont complètement verts.

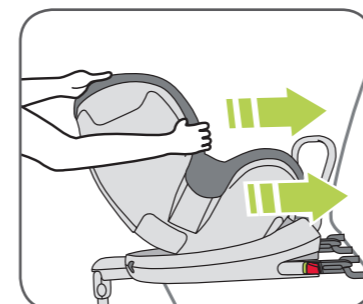

4. Poussez le siège auto à grande force aussi loin que possible.



5. Tirez la jambe de force 17 aussi loin que possible de l'arrière du siège auto.
6. Pour les deux boutons d'ajustement 18 et tirez sur la jambe de force 17 jusqu'à ce qu'elle repose fermement sur le sol du véhicule.

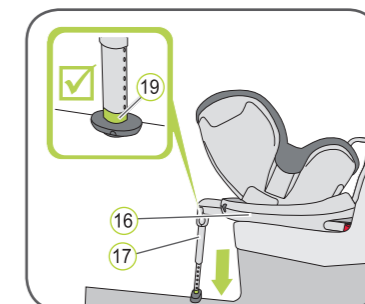

7. L'indicateur de la jambe de force 19 doit être totalement vert.
- ⚠ ATTENTION !** La jambe de force 17 ne doit jamais être suspendue dans les airs ou soutenue par d'autres objets. Assurez-vous également que la jambe de force 17 ne soulève pas la base DUALFIX 16 de l'assise du siège du véhicule.



8. Secouez le siège auto pour vous assurer qu'il est parfaitement attaché et vérifiez à nouveau les indicateurs ISOFIX 14 pour vous assurer qu'ils sont tous les deux complètement verts.

→ Votre siège auto est à présent installé.

9. Suivez les étapes de la section « ATTACHER VOTRE ENFANT ».

ATTACHER VOTRE ENFANT

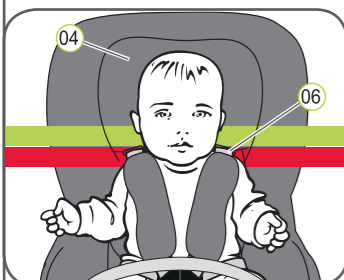

Un appui-tête correctement ajusté 04 assure une protection optimale de votre enfant dans le siège auto : L'appui-tête 04 doit être ajusté de sorte que les bretelles 06 soient au même niveau que les épaules de votre enfant ou à un niveau légèrement supérieur. Les bretelles 06 doivent se trouver à la hauteur des épaules de votre enfant ou légèrement au-dessus.

► Les bretelles 06 ne doivent pas se situer derrière le dos de votre enfant, à la hauteur de ses oreilles ni au-dessus des oreilles.

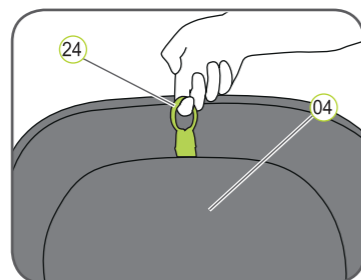

10. Tirez l'anneau d'ajustement 24 de l'accoudoir 04 vers le haut.

11. Déplacez l'accoudoir 04 à la bonne hauteur de bretelles et vérifiez qu'il est correctement enclenché en le faisant légèrement glisser 04 vers le bas.

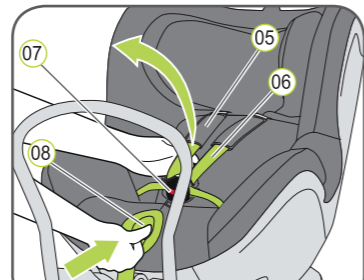

12. Ouvrez la boucle du harnais 07 (appuyez sur le bouton rouge).

13. Appuyez sur le bouton d'ajustement 08 tout en tirant les deux bretelles 06 vers l'avant. Ne tirez pas sur les coussinets d'épaule 05.

14. Demandez à votre enfant de s'asseoir dans le siège auto.

15. Mettez les deux fermoirs de la boucle 21 ensemble et enclenchez-les avant de les insérer dans la boucle du harnais 07, vous devez entendre un « clic ».

16. Tirez sur la sangle d'ajustement 09 jusqu'à ce que le harnais soit bien à plat et contre le corps de votre enfant.

⚠ ATTENTION ! Tirez sur la sangle de réglage vers l'avant.

⚠ ATTENTION ! Les sangles ventrales 22 doivent être positionnées aussi bas que possible sur le bassin de votre enfant.

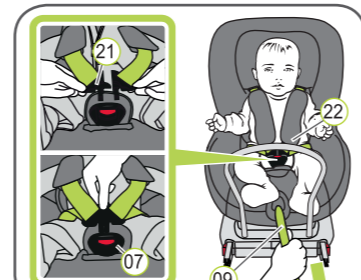

Retirer le siège auto avec ISOFIX

1. Appuyez sur les deux boutons d'ajustement 18 et faites glisser la partie la plus basse de la jambe de force 17 dans la partie la plus haute jusqu'à ce qu'elle soit complètement rangée. Relâchez les boutons d'ajustement 18 pour la fixer dans la position rangée.
2. Poussez l'indicateur ISOFIX vert 14 et le bouton de déverrouillage rouge 13 sur les deux bras de verrouillage 12 l'un vers l'autre. Les bras de verrouillage se libèrent 12.
3. Faites glisser les bras de verrouillage ISOFIX 12 à nouveau dans la coque du siège 26. → Un cliquetis est produit lorsque les bras de verrouillage sont renforcés.

CONSEIL : Les bras de verrouillage sont protégés contre les dommages lorsqu'ils sont replacés dans la base du siège.

⚠ ATTENTION ! Retirez le siège auto du véhicule. Le siège auto ne doit jamais être transporté dans la voiture sans être correctement fixé.

POSITIONS D'INCLINAISON

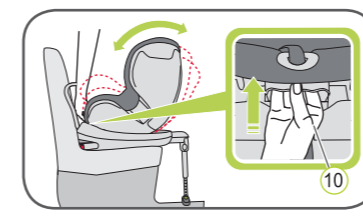

Le DUALFIX peut être placé dans différentes positions. Vous pouvez changer la position d'inclinaison lorsque votre enfant est installé dans le siège auto. La position la plus inclinée est la plus confortable pour dormir.

Pour les enfants en bas âge de 0 à 6 mois, utilisez le siège auto dans la position la plus inclinée avec l'insert pour nourrissons pour vous assurer que la colonne vertébrale de votre enfant soutenue pendant son sommeil. Pour changer les positions, saisissez le bouton d'inclinaison 10 et poussez le siège auto dans la position souhaitée.

INSERT POUR NOURRISSONS

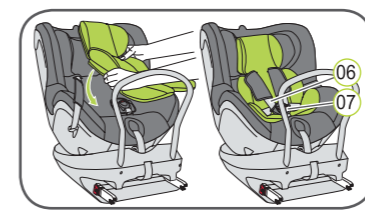

L'insert pour nourrissons peut être utilisé pour les enfants âgés de 0 à 6 mois. L'insert pour nourrissons garantit un excellent soutien de la colonne vertébrale de votre bébé pendant le voyage.

Installation de l'insert pour nourrissons :

1. Placez l'insert pour nourrissons dans le siège auto et passez les deux bretelles 06 au-dessus de l'insert pour nourrissons.
2. Faites glisser la boucle du harnais 07 et le coussinet d'entrejambe dans l'ouverture de l'insert pour nourrissons.

⚠ ATTENTION ! Assurez-vous que votre enfant est toujours bien attaché.

FONCTION DE ROTATION + CHANGER DE GROUPES

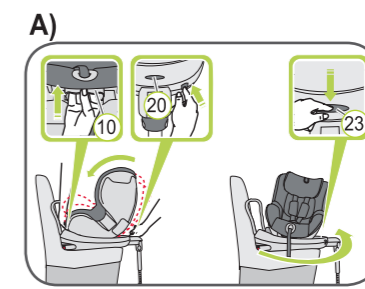

Le DUALFIX est doté d'un bouton de sécurité gris 20 qui doit être enfoncé lors du changement entre le groupe 0+ et le groupe 1. Le bouton de sécurité gris 20 empêche l'utilisation accidentelle du siège auto dans le groupe qui ne correspond pas à votre enfant.

A) Pour passer de la position orientée vers l'arrière à la position orientée vers l'avant :

1. Saisissez la molette d'inclinaison 10 et tout en appuyant sur le bouton de sécurité gris 20 amenez le siège auto dans la position la plus verticale.
2. Appuyez sur le bouton rotatif gris 23 et tournez le siège dans le sens de la marche.

⚠ ATTENTION ! Avant chaque trajet : assurez-vous que la partie rotative du siège auto est totalement bloquée en essayant de tourner le siège auto dans les deux directions.

⚠ ATTENTION ! N'utilisez pas le siège auto dans la position orientée vers l'avant si votre enfant pèse moins de 9 kg.

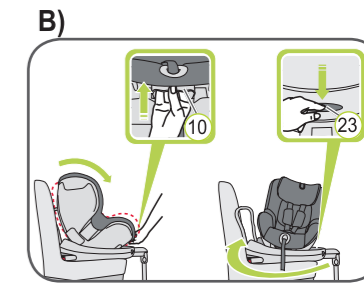

B) Pour passer de la position orientée vers l'avant à la position orientée vers l'arrière :

1. Saisissez la molette d'inclinaison 10 et poussez le siège auto dans la position la plus verticale.
2. Appuyez sur le bouton rotatif gris 23 et tournez le siège dans le sens contraire de la marche → le siège auto est à présent dans le mode du groupe 1 (9-18 kg) orienté vers l'arrière.

Si vous souhaitez utiliser le siège auto en mode 0+ (0-13 kg) orienté vers l'arrière : Saisissez la molette d'inclinaison 10 et appuyez sur le bouton de sécurité gris 20 dans la position la plus inclinée.

⚠ ATTENTION ! Avant chaque trajet : assurez-vous que le siège auto est réglé dans le groupe et la configuration correspondant à votre enfant.

⚠ Pour la sécurité de votre enfant, avant chaque voyage en voiture, vérifiez que...

- le siège auto est enclenché des deux côtés avec les bras de verrouillage ISOFIX 12 dans les points de fixation ISOFIX 01 et que les deux indicateurs ISOFIX 14 sont totalement verts ;
 - le siège auto est solidement fixé ;
 - la jambe de force repose fermement sur le plancher du véhicule et que l'indicateur de la jambe de force 19 est totalement vert ;
 - les bretelles du siège auto sont ajustées au corps de l'enfant sans le comprimer ;
 - les bretelles 06 sont correctement ajustées et pas torsadées ;
 - les coussinets d'épaule 05 sont en bonne position sur le corps de votre enfant ;
 - les fermoirs de boucle 21 sont enclenchés dans la boucle du harnais 07.
- ⚠ ATTENTION !** Si votre enfant tente d'ouvrir les boutons de déverrouillage ISOFIX gris 13 ou la boucle du harnais 07, arrêtez-vous à la première occasion possible. Vérifiez que le siège auto est correctement fixé et assurez-vous que votre enfant est convenablement attaché. Informez votre enfant des risques possibles.