

PRODUCTOVERZICHT

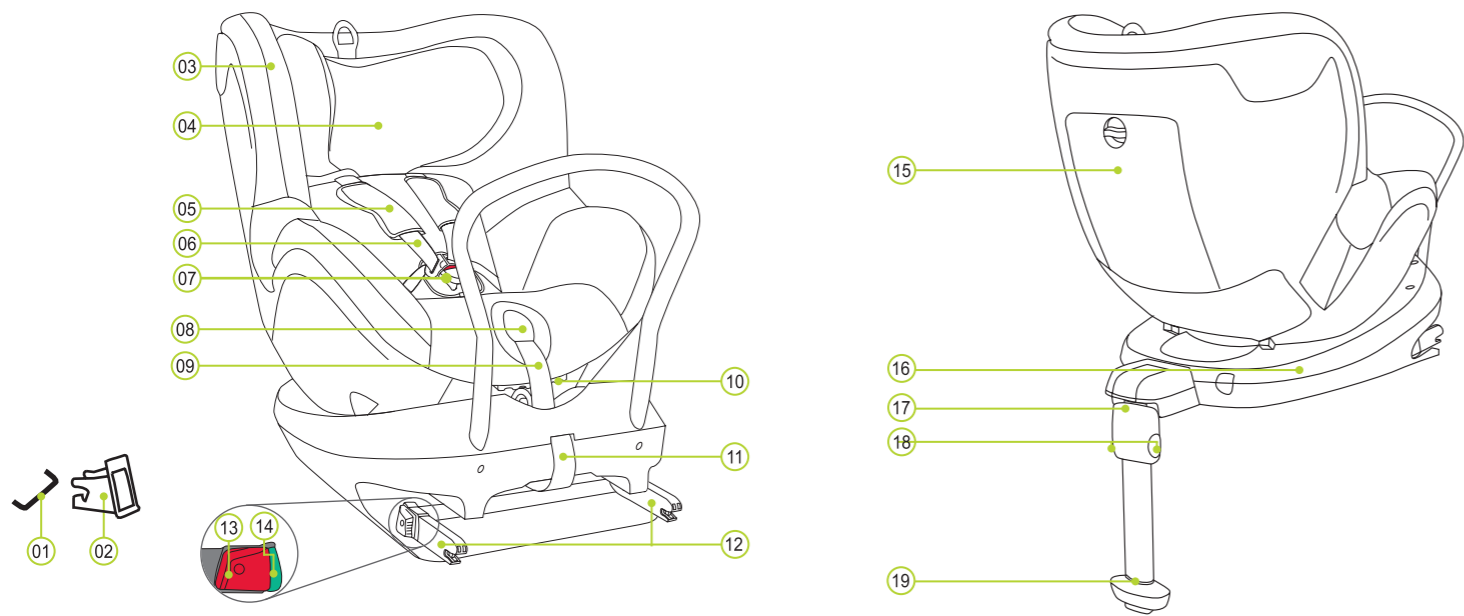

- 01 ISOFIX-bevestigingspunten (voertuig)
- 02 ISOFIX-armgeleiders
- 03 Bekleding
- 04 Hoofdsteen
- 05 Schouderkussentjes
- 06 Schoudergordels
- 07 Gordelslot
- 08 Instelknop
- 09 Instelgordel
- 10 Verstelknop
- 11 Textiellus
- 12 Vergrendelingsarmen
- 13 Ontgrendelingsknop
- 14 ISOFIX-indicator
- 15 Opslagruimte
- 16 DUALFIX-basis
- 17 Steunpoot
- 18 Verstelknoppen
- 19 Steunpootindicator

BRITAX RÖMER Autokinderzitje	Getest en gecertificeerd conform ECE* R 44/04	
	Groep	Lichaamsgewicht
DUALFIX	0+ & 1	0 tot 18 kg

*ECE = Europese norm voor kindveiligheidsuitrusting

- Het autokinderzitje is ontworpen, getest en gecertificeerd conform de eisen van de Europese norm voor kindveiligheidssystemen (ECE R 44/04). De testmarkering E (in een cirkel) en het certificaatnummer staan op de oranje certificeringssticker (sticker op het autokinderzitje).
- Deze certificering komt te vervallen wanneer u modificaties aan het autokinderzitje uitvoert.
- Het DUALFIX-autokinderzitje mag alleen worden gebruikt om uw kind te beveiligen in de auto. Het mag nooit als stoel of speelgoed in huis worden gebruikt.
- Risico op verwondingen door ongeautoriseerde wijzigingen! Ongeautoriseerde technische wijzigingen kunnen de beschermende eigenschappen van het zitje verminderen of geheel uitschakelen. Maak GEEN ENKELE technische wijziging aan het kindersitje.
- Gebruik het kindersitje alleen zoals beschreven in de gebruiksaanwijzingen.

FUNCTIE GEMAKKELIJKE TOEGANG

De DUALFIX 360° stoelrotatie maakt het gemakkelijker om uw kind in het kindersitje te zetten of eruit te halen (functie Gemakkelijke toegang).

De DUALFIX heeft een grijze veiligheidsknop (20) die moet worden ingedrukt bij wisselen tussen groep 0+ en groep 1. De grijze veiligheidsknop (20) voorkomt dat het kindersitje per ongeluk wordt gebruikt in de verkeerde groep voor uw kind.

Bij gebruik in modus tegen rijrichting in: Groep 0+ (0-13 kg)

- Houd de verstelknop vast (10) en leg het kind in de meest liggende positie.
- Druk op de grijze draaiknop (23) en draai het zitje 90° naar de modus Gemakkelijke toegang

⚠ OPGELET! Voor elke reis: zorg ervoor dat het roterende deel van het kindersitje volledig vastgezet is door ervoor te zorgen dat het kindersitje zich in een vaste positie bevindt.

Groep 1 (9-18 kg)

- Houd de verstelknop vast (10) en zet het kindersitje in de meest opstaande stand terwijl u de grijze veiligheidsknop (10) ingedrukt houdt.
- Druk op de grijze draaiknop (23) en draai het zitje 90° naar de modus Gemakkelijke toegang

⚠ OPGELET! Voor elke reis: zorg ervoor dat het roterende deel van het kindersitje volledig is vastgezet door te proberen het kindersitje in beide richtingen te draaien.

Bij gebruik in modus naar voren gericht: Groep 1 (9-18 kg)

- Houd de verstelknop vast (10) en leg het kind in de meest opstaande positie.
- Druk op de grijze draaiknop (23) en draai het zitje 90° naar de modus Gemakkelijke toegang

⚠ OPGELET! Voor elke reis: zorg ervoor dat het roterende deel van het kindersitje volledig is vastgezet door te proberen het kindersitje in beide richtingen te draaien.

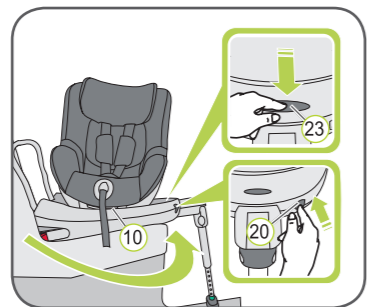

BRITAX EXCELSIOR LIMITED
 1 Churchill Way West
 Andover
 Hampshire SP10 3UW
 United Kingdom
 BRITAX RÖMER
 Kindersicherheit GmbH
 Blaubeurer Straße 71
 D-89077 Ulm
 Germany

tel.: +44 (0) 1264 333343
 fax: +44 (0) 1264 334146
 e: helpline@uk.britaxeurope.com
 www.britax.eu

tel.: +49 (0) 731 9345-199/-299
 fax: +49 (0) 731 9345-210
 e: info@de.britaxeurope.com
 www.roemer.eu

GEbruik IN HET VOERTUIG

Houdt altijd de gebruiksinstructies voor kindersitjes aan zoals beschreven in de gebruikershandleiding van uw voertuig.

Het zitje mag worden gebruikt in alle voertuigen met het ISOFIX-bevestigingssysteem. Zie de handleiding van uw voertuig voor informatie over de stoelen die zijn goedgekeurd voor autokinderzitje in de gewichtsklasse 0-18 kg.

De bevestiging met ISOFIX en steunpoot is gebaseerd op semi-universele goedkeuring. Het zitje mag alleen worden gebruikt in auto's die zijn genoemd in de bijgesloten lijst met voertuigsoorten. Deze soortenlijst wordt constant bijgewerkt. De laatste versie kan van ons worden verkregen of van www.britax.eu / www.roemer.eu. U kunt uw kindersitje als volgt gebruiken:

In de rijrichting	Ja ¹⁾
Tegen de rijrichting in	Ja ¹⁾
Met voertuiggordel met 2 of 3 punten	Nee
Op autostoelen met: ISOFIX-hulpstukken (tussen stoeloppervlak en rugleuning)	Ja ²⁾

(zie de geldende regelgeving in uw land)

1) In de rijrichting 9-18 kg / tegen de rijrichting in 0-18 kg

2) In de rijrichting 9-18 kg: in geval van een front-airbag: Schuif de passagiersstoel ver terug en houd de instructies in het instructieboek van het voertuig aan. tegen de rijrichting in 0-18 kg: Gebruik de baby-autostoel niet op een passagiersstoel met voorairbag!

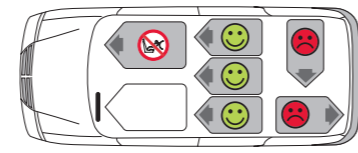

ZITJES VOOR GROTERE KINDEREN

BRITAX RÖMER kinderveiligheidszitjes		Getest en gecertificeerd conform ECE R 44/04	
Tegen rijrichting in	In rijrichting	Groep	Lichaamsgewicht
MAX-WAY		1-2	9-25 kg
MULTI-TECH 2		1-2	9-25 kg
	KIDFIX / KIDFIX SICT	2-3	15-36 kg
	KID / KID plus	2-3	15-36 kg

VERZORGING EN ONDERHOUD

Onderhoud van de gesp van het tuigje

Het is essentieel voor de veiligheid van uw kind dat de gesp van het tuigje correct werkt. Problemen met de gesp van het tuigje worden over het algemeen veroorzaakt door vervuiling of vreemde objecten. De volgende problemen kunnen zich voordoen:

- De grendels van de sluiting komen slechts langzaam los wanneer de ontgrendelingsknop wordt ingedrukt.
- De grendels vallen niet meer in de borgpositie (bijv. ze schieten terug wanneer u probeert ze in te drukken).
- Bij het vastzetten van de grendels is geen duidelijke "klik" hoorbaar.
- De grendels zijn moeilijk te plaatsen (u voelt weerstand).
- De sluiting opent alleen door extreme kracht uit te oefenen.

Oplossing

Was de gesp van het tuigje zodat hij weer goed gaat functioneren.

Reinigen van de bekleding

- Gebruik alleen originele BRITAX RÖMER vervangende zittingbekleding, omdat de bekleding een integraal deel is van het autokinderzitje en een belangrijke rol speelt bij de goede werking van het systeem. Vervangende bekleding is verkrijgbaar bij uw vakhandel.
- Het kindersitje mag niet worden gebruikt zonder bekleding.
 - De bekleding kan worden verwijderd en gewassen met een mild wasmiddel in een wasprogramma voor kwetsbaar wasgoed (30 °C). Let op de instructies op het wasetiket van de bekleding.
 - De kunststof delen kunnen met zeepwater worden schoongemaakt. Gebruik geen agressieve reinigingsmiddelen (zoals oplosmiddelen).
 - De gordels kunnen worden gewassen in lauw zeepwater.
 - De schouderkussentjes kunnen worden gewassen in lauw zeepwater.
- ⚠ OPGELET!** Verwijder nooit de gespsluitingen (21) van de gordels.
- ⚠ OPGELET!** Het kindersitje mag niet worden gebruikt zonder de zittingbekleding.

Verwijderen van de bekleding

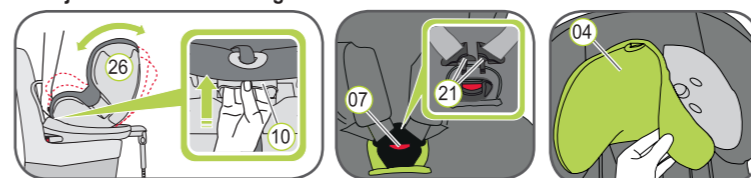

- Draai aan de verstelknop (26) en zet de kuip van het stoeltje (10) naar beneden naar de stand voor rechtop.

ONDERHOUDSHANDLEIDING

⚠ Om het volledige beschermende karakter van het autokinderzitje te waarborgen:

- In geval van een ongeval met een botsnelheid van meer dan 10 km/h bestaat de mogelijkheid dat het autokinderzitje beschadigd is geraakt, maar dat deze schade niet direct zichtbaar is. In dit geval moet het autokinderzitje worden vervangen. Voer het af conform de voorschriften.
- Controleer regelmatig alle belangrijke onderdelen op beschadiging. Waarborg dat in het bijzonder de mechanische componenten goed werken.
- Waarborg om schade te voorkomen dat het autokinderzitje niet bekneld raakt tussen harde objecten (autodeur, stoelrails, enz.).
- Laat het autokinderzitje altijd controleren in geval van beschadiging (bijv. wanneer het is gevallen).
- Smeer of olie nooit onderdelen van het kindersitje.
- Om uw kind goed te beschermen is het essentieel dat u de DUAL-FIX precies zo installeert en gebruikt als in deze handleiding wordt beschreven.

Houd a.u.b. de nationale afvalverwerkingsvoorschriften aan.

Afvoeren van de verpakking	Papiercontainer
Bekleding	Restafval, thermische verwerking
Kunststof delen	Conform de labeling in de daarvoor bedoelde container
Metalen delen	Container voor metalen
Gordels van het tuigje	Container voor polyester
Sluiting & grendel	Restafval

- Maak de gordels van het tuigje zoveel mogelijk los.
- Open de gesp van het tuigje (07) (druk op de rode knop).
- Schuif de hoofdsteen (04) in de laagste positie.
- Verwijder de bekleding van de hoofdsteen (04).
- Open de drukknopen aan de linker- en rechterkant van het achterdeel van de bekleding.
- Haak de elastische zoomrand los van onder de rand van de zitkuip.
- TIP: begin bij de draagbeugels aan de zijkant en de bovenrand van de zitkuip.
- Trek de bekleding omhoog en over de schuine kant van de gordelinsteller.
- Trek de gesp van het tuigje (07) en het uiteinde van de gordel van de bekleding.
- Trek de bekleding een beetje omhoog en plaats hem dan met de uitsparing over de hoofdsteen (04).

De hoed opnieuw aanbrengen:

Voer de voorgaande procedure in omgekeerde volgorde uit.

⚠ OPGELET! Controleer of de gordels van het tuigje niet zijn gedraaid en correct zijn geplaatst in de gordelsleuven op de bekleding.

Verwijderen van de schouderstukken:

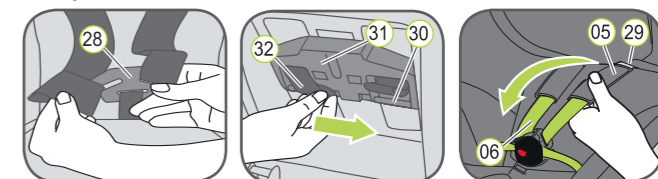

- Maak de 5-puntengordel van het kindersitje zo los mogelijk. Maak de haakje van de schoudergordels (06) los van het verbidingsstuk (28) aan de achterkant van het kindersitje.
- Trek beide naar beneden, de schouderstukken (05) en de twee schoudergordels (06) naar voren door de gleuven (29). (Voorkant van het kindersitje)
- Schuif de gordelassen (32) van de plastic verlengstukken (30) van de riemhoogtebepeller (31).
- Trek de schouderstukken (05) door de gleuven (29) naar voren.
- Verwijder de schouderstukken (05) uit de schoudergordels (06).

Opnieuw aanbrengen van de schouderstukken:

Voer de voorgaande procedure in omgekeerde volgorde uit.

⚠ OPGELET! Gebruik het kindersitje nooit zonder correct geïnstalleerde schouderstukken.

- 0 - 18 kg
- 9 - 18 kg
- 0 ~ 4 jr



DUALFIX

Gebruiksaanwijzing

NL



⚠️ **Neem rustig de tijd om deze instructies zorgvuldig door te lezen en bewaar ze altijd in het daarvoor bedoelde compartiment in het kinderzitje.**

⚠️ Voor de veiligheid van alle passagiers:

In geval van een noodstop of een ongeval, kunnen personen of objecten die niet goed vastzitten in de auto letsel veroorzaken aan andere passagiers. Controleer daarom altijd, dat...

- de rugleuningen van de autostoelen zijn vergrendeld (bijv. dat de grendel van een inklapbare rugleuning is vergrendeld).
- alle zware of scherpe objecten (bijv. op de hoedenplank) zijn vastgezet.

- alle personen in de auto hun veiligheidsgordels hebben omgedaan.
- het autokinderzitje vastzit in de auto via de ISOFIX-verankering, zelfs wanneer er geen kind in het zitje zit.

⚠️ Voor de veiligheid van uw kind:

- Hoe steviger de gordels passen over het lichaam van uw kind, hoe veiliger uw kind zal zijn.
- Laat uw kind nooit zonder toezicht achter in het autokinderzitje in de auto.

• Gebruik op de achterbank:

zet de voorstoel ver genoeg naar voren zodat de voeten van uw kind niet de rugleuning van de voorstoel raken (om letselgevaar te voorkomen).

- Het autokinderzitje kan heet worden in direct zonlicht. **Opgelet:** De kinderhuid is gevoelig en kan ook gewond raken. Bescherm het kinderzitje tegen intensief direct zonlicht wanneer het niet wordt gebruikt.

- Laat kinderen alleen aan de trottoirzijde de auto in- en uitstappen.

- Maak tijdens langere reizen voldoende stops zodat uw kind de gelegenheid krijgt rond te rennen en te spelen.

⚠️ **Om uw auto te beschermen:**

Bepaalde autostoelbekleding die is gemaakt van meer gevoelig materiaal (bijv. velours, leder, enz.) kan slijtageplekken gaan vertonen bij gebruik van kinderzitjes. Voor een optimale bescherming van uw stoelbekleding, adviseren wij u BRITAX RÖMER Car Seat Protector te gebruiken, leverbaar als accessoire.

INSTALLATIE

Vorbereidende werkzaamheden



1. Wanneer uw auto niet standaard met de ISOFIX-armgeleiders is uitgevoerd, klik dan de twee armgeleiders (02) die met het zitje* zijn meegeleverd met de opening naar boven op de twee ISOFIX-bevestigingspunten (01) van uw auto.

TIP: de ISOFIX bevestigingspunten bevinden zich tussen het zitvlak en de rugleuning van de autostoel.

2. Zet de hoofdsteun op de autostoel in de bovenste stand.

* De armgeleiders vergemakkelijken het installeren van het autokinderzitje met behulp van de ISOFIX-bevestigingspunten en voorkomen schade aan de bekleding. Indien niet gebruikt, moeten deze worden weggenomen en veilig worden opgeborgen. In auto's met een inklapbare rugleuning moeten de armgeleiders worden verwijderd voordat de rugleuning wordt ingeklapt. Wanneer problemen optreden worden deze over het algemeen veroorzaakt door vervuiling of vreemde objecten in de armgeleiders en de haken. Om dit soort problemen op te lossen moeten vervuiling of vreemde objecten worden verwijderd.

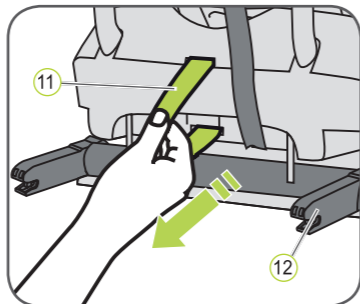

1. Trek aan de grijze textiel (11) om beide vergrendelingsarmen naar buiten te trekken (12).
2. Plaats het zitje tegen de rijrichting in gericht op de autostoel.

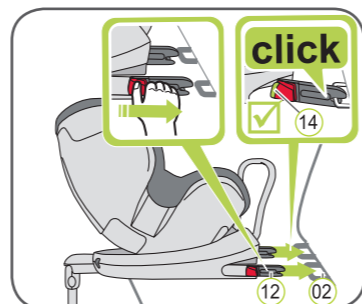

3. Neem het kinderzitje in beide handen en schuif de twee vergrendelingsarmen (12) stevig in de insteekgeleiders (02) totdat de vergrendelingsarmen met een klikgeluid aan beide zijden vastzitten. De groene ISOFIX-indicatoren (14) moeten nu aan beide zijden zichtbaar zijn.

⚠️ **OPGELET!** De vergrendelingsarmen zijn alleen correct geborgd wanneer beide ISOFIX-indicatoren (14) helemaal groen zijn.

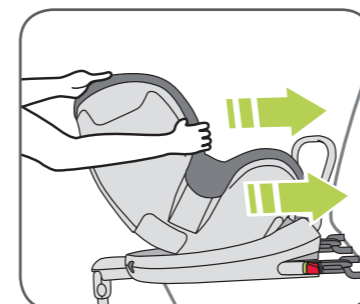

4. Druk het kinderzitje met een behoorlijke kracht zo ver terug als mogelijk is.



5. Trek de steunpoot (17) zo ver mogelijk uit de achterkant van het kinderzitje.
6. Duw op beide verstelknoppen (18) en trek de steunpoot (17) zo ver uit dat hij stevig op de vloer van de auto rust.

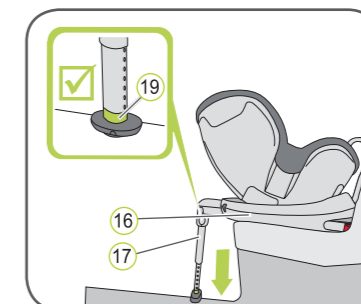

7. De steunpootindicator (19) moet volledig groen zijn.
⚠️ **OPGELET!** De steunpoot (17) mag nooit halverwege in de lucht hangen of door andere objecten worden ondersteund. Zorg er ook voor dat de steunpoot (17) de DUALFIX-onderkant (16) niet van het oppervlak van de autostoel tild.



8. Schud aan het autokinderzitje om zeker te zijn dat deze goed is vastgemaakt en controleer opnieuw de ISOFIX-indicatoren (14) om zeker te zijn dat beide geheel groen zijn.

➔ Uw autostoeltje is nu volledig geïnstalleerd.

9. Volg de stappen in de paragraaf „VASTZETTEN VAN UW KIND“.

VASTZETTEN VAN UW KIND



Een correct afgestelde hoofdsteun (04) zorgt voor optimale bescherming van uw kind in het veiligheidszitje:

De hoofdsteun (04) moet zodanig worden ingesteld dat de schoudergordels (06) op hetzelfde niveau liggen als de schouders van uw kind of iets daarboven.

De schoudergordels (06) moeten op schouderhoogte of een klein stukje boven de schouders van het kind lopen.

▶ De schoudergordels (06) mogen niet achter de rug van het kind of op oorhoogte of hoger lopen.

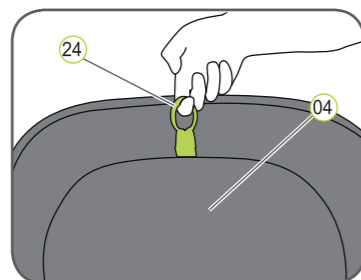

10. Trek de bijstelling (24) van de hoofdsteun (04) omhoog.

11. Beweeg de hoofdsteun (04) naar de juiste schoudergordelhoogte en controleer dat deze goed vastzit door de hoofdsteun (04) iets naar beneden te schuiven.

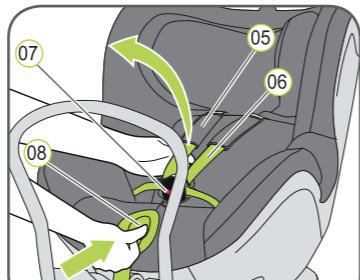

12. Open de gesp van het tuigje (07) (druk op rode knop).

13. Druk op de instelknop (08) en trek tegelijkertijd beide schoudergordels (06) naar voren. Trek niet aan de schouderkussentjes (05).

14. Laat uw kind op het kinderzitje gaan zitten.

15. Neem de twee gespssluitingen (21) en zet deze vast voordat ze in de gesp van het tuigje (07) worden geplaatst; dit moet een klikgeluid veroorzaken.

16. Trek aan de instelgordel (09) tot het tuigje vlak ligt, dicht op het lichaam van uw kind.

⚠️ **OPGELET!** Trek de instelgordel naar voren.

⚠️ **OPGELET!** De heupgordels (22) moeten zo laag mogelijk op de heupen van uw kind worden geplaatst.

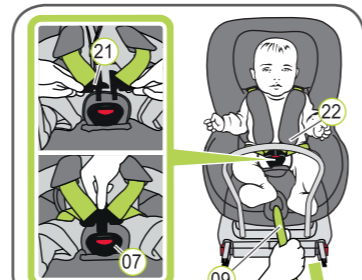

LIGPOSITIES

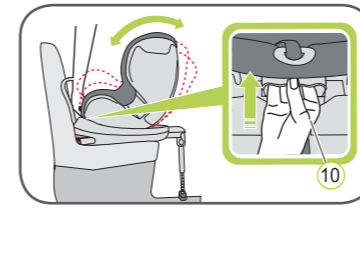

De DUALFIX kan in een groot aantal verschillende standen worden gezet. U kunt de ligpositie veranderen wanneer het kind zich in het autozitje bevindt.

De meest liggende positie is het meest comfortabel om in te slapen.

Gebruik voor jonge kinderen van 0-6 maanden het zitje in de meest liggende positie met de baby-inzet om ervoor te zorgen dat de ruggengraat van uw kind tijdens de slaap wordt ondersteund. Draai aan de verstelknop (10) en druk het zitje in de gewenste stand.

BABY-INZET

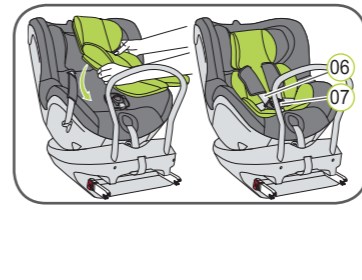

De baby-inzet kan worden gebruikt voor kinderen van 0 - 6 maanden. De baby-inzet zorgt ervoor dat de ruggengraat van uw kind tijdens het reizen wordt ondersteund.

Installatie van de baby-inzet:

1. Plaats de baby-inzet op het kinderzitje en leg beide schoudergordels (06) over de baby-inzet.
2. Schuif de gesp van het tuigje (07) en het kruiskussen door de opening van de baby-inzet.

⚠️ **OPGELET!** Zorg ervoor dat uw kind altijd veilig is vastgemaakt.

ROTATIEFUNCTION + GROEPEN VERANDEREN

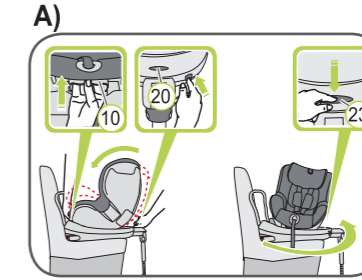

A) Voor wisselen van tegen rijrichting in naar in rijrichting:

1. Houd de verstelknop vast (10) en druk het kinderzitje in de meest opstaande stand terwijl u de grijze veiligheidsknop (20) ingedrukt houdt.
2. Druk op de grijze draaiknop (23) en draai het zitje in de rijrichting.

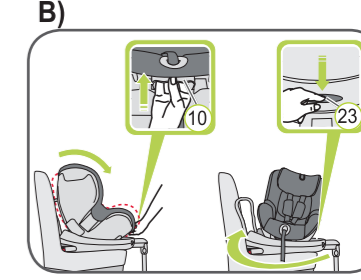

B) Voor wisselen van in rijrichting naar tegen rijrichting in:

1. Houd de verstelknop vast (10) en druk het kinderzitje in de meest opstaande stand.
2. Druk op de grijze draaiknop (23) en draai het zitje tegen de rijrichting in -> nu bevindt het kinderzitje zich in de modus voor groep 1 (9-18 kg) tegen de rijrichting in.

Als u het kinderzitje wilt gebruiken in groep 0+ (0-13 kg) tegen de rijrichting in:

Houd de verstelknop vast (20) en druk het kinderzitje aan terwijl u de grijze veiligheidsknop (10) naar de meest liggende stand drukt

⚠️ **OPGELET!** Zorg er vóór elke reis voor dat het kinderzitje zich in de juiste groep en configuratie voor uw kind bevindt

⚠️ **Controleer voor de veiligheid van uw kind voor iedere autoriteit dat...**

- het kinderzitje vastzit aan beide zijden met de ISOFIX-vergrendelingsarmen (12) in de ISOFIX-bevestigingspunten (01) en dat beide ISOFIX-indicatoren (14) volledig groen zijn;
- het kinderzitje goed is vastgezet;
- de steunpoot stevig op de autovloer staat en de steunpootindicator (19) groen is;
- de gordels van het kinderzitje dicht over het lichaam lopen zonder dat het kind teveel in de beweging wordt beperkt;
- de schoudergordels (06) correct zijn ingesteld en de gordels niet zijn verdraaid;
- de schouderkussentjes (05) in de juiste positie zitten op het lichaam van uw kind;
- de grendels (21) vastzitten in de gesp van het tuigje (07).

⚠️ **OPGELET!** Wanneer uw kind probeert de ISOFIX-ontgrendelingsknoppen (13) of de gesp van het tuigje (07) te openen, stop dan bij de eerste gelegenheid. Controleer of het autokinderzitje nog correct vastzit en waarborg dat uw kind goed is beveiligd. Vertel uw kind van de mogelijke gevaren.

Verwijderen van het kinderzitje met ISOFIX

1. Duw op beide verstelknoppen (18) en schuif het onderste gedeelte van de steunpoot (17) in het bovenste deel totdat hij volledig is opgeborgen. Laat de verstelknoppen (18) los om hem vast te zetten in zijn opgeborgen stand
2. Duw de groene ISOFIX-indicator (14) en de rode ontgrendelingsknop (13) op de twee vergrendelingsarmen (12) naar elkaar toe. De vergrendelingsarmen (12) laten los.
3. Schuif de ISOFIX-vergrendelingsarmen (12) terug in de kuip van het zitje (26)

➔ Er klinkt een ratelend geluid wanneer de vergrendelingsarmen worden teruggeduwd.

TIP: De vergrendelingsarmen zijn beschermd tegen beschadiging wanneer deze zijn teruggeduwd in het onderstel van de zitting.

⚠️ **OPGELET!** Neem het autokinderzitje uit de auto. Het autokinderzitje mag nooit in de auto worden getransporteerd wanneer het niet goed vastzit.